

swissvoice

Xtra 3355 Combo



BENUTZERHANDBUCH

Erste Benutzung Uhrzeit Einstellen

Nach dem ersten Einschalten des Gerätes, wird folgende Nachricht auf dem Bildschirm angezeigt.

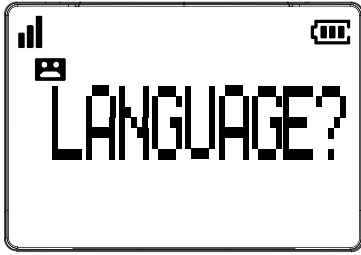

OK
MENU

1

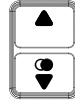

2



OK
MENU

3

Language



1. Drücken Sie **OK** am Mobilteil im Ruhemodus.
2. Drücken Sie **▲** oder **▼** um die gewünschte Sprache auszuwählen.
3. Drücken Sie **OK**. Sie hören dabei Bestätigungstöne oder **OK** wird angezeigt.



ODER

1. Drücken Sie **OK** am Mobilteil im Ruhemodus.
2. Drücken Sie **▲** oder **▼** um **Mt-Einstel..** zu wählen oder drücken Sie dann **OK**.
3. Drücken Sie **▲** oder **▼** um **Datum / Zeit** zu wählen oder drücken Sie dann **OK**.
4. Drücken Sie **▲** oder **▼** um **Datum Einst.** zu wählen oder drücken Sie dann **OK**. Geben Sie Tag, Monat, Jahr ein oder drücken Sie dann **OK**. Geben Sie die Stunden (24-Stunden -Format) oder die Minuten ein oder drücken Sie dann **OK**. Sie hören dabei Bestätigungstöne.

Hinweis: Wenn die falsche Zahl für Datum oder Uhrzeit eingegeben wurde, können Sie **▲** oder **▼** drücken, um die Position zu wählen oder die richtige Zahl einzugeben.

Lieferumfang

Dieses Paket enthält folgende Teile:

1. Mobilteil
2. Ladeschale für schnurloses Mobilteile
3. Basisstation
4. Spiralkabel
5. Netzteile (1 für Basisstation und 1 für schnurloses Mobilteil-Ladegerät)
6. Telefonkabel
7. Telefonstecker-Adapter
8. 3 Akkus vom Typ AAA, 500 mAh NiMH (je Mobilteil)
9. Benutzerhandbuch
10. 4 durchsichtige Fotoabdeckungen

Das Doppel- oder Dreifach-Paket enthält jeweils folgende Teile:

- Mobilteil(e)
- Ladegerät(e) für das Mobilteil
- Netzteil(e)
- 3 Akkus vom Typ AAA, 500 mAh NiMH (je Mobilteil)



INHALTSVERZEICHNIS

1.	WICHTIGE SICHERHEITSHINWEISE	6
2.	AUFSTELLUNGSORT	6
3.	AUFSTELLUNG IHRES TELEFONS	7
3.1.	Anschließen der Basisstation.....	7
3.2.	Anschließen der Mobilteile.....	8
3.3.	Einsetzen und Laden der Akkus.....	8
4.	LERNEN SIE IHR TELEFON KENNEN	9
4.1.	Basisstation Übersicht.....	9
4.2.	Anzeigesymbole oder Symbole der Basisstation.....	11
4.3.	Menüstruktur der Basisstation.....	12
4.4.	Mobilteil-Überblick.....	14
4.5.	Menüstruktur des Mobilteils.....	16
5.	VERWENDUNG IHRES TELEFONS	18
5.1.	Einstellen von Datum/Uhrzeit oder Sprache.....	18
5.1.1.	Einstellen von Datum/Uhrzeit.....	18
5.1.2.	Ändern der Sprache.....	18
5.2.	Tätigen Sie einen Anruf.....	18
5.2.1.	Wahlvorbereitung.....	18
5.2.2.	Direktwahl.....	19
5.2.3.	Anruf aus dem Telefonbuch.....	19
5.2.4.	Anruf aus der Anrufliste.....	19
5.2.5.	Anruf aus der Wahlwiederholungsliste.....	19
5.2.6.	Unter A, B, C, D gespeicherte Direktwahlnummern am Basisgerät oder über das Mobilteil anrufen.....	19
5.2.7.	Aufrufen der Kurzwahltasten (Tasten 1 bis 9).....	19
5.3.	Anruf annehmen.....	20
5.4.	Anruf beenden.....	20
5.5.	Einstellen der Fototasten.....	20
5.5.1.	Nummer und Name eingeben.....	20
5.5.2.	Zuordnung der individuellen Ansage der Fototasten.....	20
5.5.3.	Wiedergabe der individuellen Ansage der Fototasten.....	21
5.5.4.	Löschen der individuellen Ansage der Fototasten.....	21
5.5.5.	Wiedergabe der individuellen Ansage der Fototasten.....	21
5.5.6.	Bearbeiten der Aufnahmen der individuellen Ansagen der Fototasten.....	21
5.5.7.	Einstellen der Hörerlautstärke und der Freisprechfunktion.....	22
5.6.	Verstärkertaste.....	22
5.7.	Klangregelung.....	22
5.8.	Wahlwiederholung.....	22
6.	TELEFONBUCH	22
6.1.	Hinzufügen eines neuen Telefonbucheintrags.....	23
6.2.	Ansehen eines Telefonbucheintrags.....	23
6.3.	Telefonbucheintrag suchen.....	23
6.4.	Telefonbucheintrag bearbeiten.....	23
6.5.	Telefonbuch in Kurzwahl speichern.....	23
6.6.	Löschen eines Telefonbucheintrags.....	24
6.7.	Hinzufügen zu Kurzwahltasten.....	24
6.8.	Status des Telefonbuchs.....	24
7.	TELEFONEINSTELLUNGEN	24
7.1.	Einstellen des Klingeltons und der Hörerlautstärke.....	24
7.2.	Einstellen des Warntons.....	25
7.3.	Einstellen des Formats für Datum und Uhrzeit.....	25
7.4.	Sprachausgabe.....	25
7.5.	Ändern der Flashzeit.....	25
7.6.	Zurücksetzen Ihres Telefons.....	25
8.	ANMELDUNG DES SCHNURLOSEN MOBILTEILS AN DER BASISSTATION	26
8.1.	Anmeldung.....	26
8.2.	Schnurloses Mobilteil suchen.....	26
8.3.	Konferenzgespräch.....	26
8.4.	Rufumleitung.....	26
8.5.	Haustelefon.....	27
8.6.	Anrufe annehmen / Automatische Annahme (nur schnurloses Mobilteil).....	27

8.7.	Maximale Lautstärke.....	27
9.	ERINNERUNG	27
9.1.	Alarmerinnerung aktivieren, Uhrzeit und Häufigkeit einstellen.....	28
9.2.	Wählen des Klingeltons für die Alarmerinnerung.....	28
9.3.	Umbenennen der Alarmerinnerung.....	28
9.4.	Aufnehmen einer Sprachnotiz für die Alarmerinnerung.....	28
10.	KURZWAHLTASTEN (Taste 1 bis Taste 9)	28
10.1.	Speichern eines Kurzwahleintrags.....	28
10.2.	Ansehen eines Kurzwahleintrags.....	29
10.3.	Bearbeiten eines Kurzwahleintrags.....	29
10.4.	Kurzwahleintrag löschen.....	29
11.	ANRUFANZEIGE	29
11.1.	Anrufliste.....	30
11.2.	Speichern einer Nummer aus der Anrufliste im Telefonbuch.....	30
11.3.	Speichern einer Nummer aus der Anrufliste in der Sperrliste.....	30
11.4.	Löschen eines Eintrags in der Anrufliste.....	30
11.5.	Löschen aller Einträge in der Anrufliste.....	31
11.6.	Anklappen.....	31
12.	ANRUFSPERRE	31
12.1.	Manueller Anrufsperrmodus.....	31
12.1.1.	Modus MANUELL aktivieren.....	32
12.2.	Rufnummern zur Sperrliste hinzufügen.....	32
12.3.	Rufnummern in der Sperrliste bearbeiten.....	32
12.4.	Rufnummern aus der Sperrliste löschen.....	32
12.5.	Alle Nummern aus der Sperrliste löschen.....	32
12.6.	Automatischer Anrufsperr-Modus.....	32
12.6.1.	Rufnummern aus der Sperrliste löschen.....	32
12.6.2.	Nur Kontakte.....	33
12.7.	Modus zum Sperren anonymer Anrufe.....	33
12.7.1.	Anrufe mit unterdrückter Rufnummer sperren.....	33
12.7.2.	Alle anonymen Anrufe sperren.....	33
12.8.	Sperren anonymer Anrufe deaktivieren.....	33
13.	SPRACHNACHRICHTEN	33
14.	ANRUFBEANTWORTER	33
14.1.	Ein-/Ausschalten des Anrufbeantworters.....	34
14.2.	Wiedergabe einer Nachricht.....	34
14.3.	Optionen während der Wiedergabe.....	34
14.4.	Wiedergeben von neuen Nachrichten über die Basisstation.....	34
14.5.	Löschen von alten Nachrichten im Anrufbeantworter.....	35
14.5.1.	Löschen aller alten Nachrichten über das Mobilteil.....	35
14.5.2.	Löschen einer Nachricht über die Basisstation.....	35
14.5.3.	Löschen aller alten Nachrichten über die Basisstation.....	35
14.5.4.	Aufzeichnen einer Notiz.....	35
14.6.	Ansage auswählen.....	35
14.6.1.	Wiedergabe des Ansagetextes.....	35
14.6.2.	Aufzeichnung eines personalisierten Ansagetextes.....	36
14.7.	Löschen des Ansagetextes.....	36
14.8.	Einstellungen des Anrufbeantworters.....	36
14.8.1.	Aufzeichnung oder nur Ansage.....	36
14.8.2.	Einstellen der Antwortverzögerung.....	36
14.8.3.	Aufnahmedauer.....	37
14.8.4.	Fernzugriff auf den Anrufbeantworter.....	37
14.8.5.	Aktivieren des Fernzugriffs.....	37
14.8.6.	PIN Änderung für den Fernzugriff.....	37
14.9.	Änderung des Fernzugriffcodes.....	38
14.10.	Fernzugriff auf den eigenen Anrufbeantworter.....	38
14.11.	Nachrichtenwarnton.....	39
15.	TECHNISCHE DATEN	39
16.	FEHLERSUCHE	40
17.	PRODUKTGARANTIE	41
18.	SICHERHEIT	42
19.	UMWELT	42

1. WICHTIGE SICHERHEITSHINWEISE

Bei der Verwendung Ihres Telefons sollten Sie immer die folgenden grundlegenden Sicherheitshinweise beachten, um das Risiko eines Brandes, eines Kurzschlusses oder einer Verletzung zu vermeiden. Dazu gehören:

1. Bitte lesen Sie die Bedienungsanleitung gründlich durch.
2. Bitte befolgen Sie alle Warnhinweise oder Anweisungen.
3. Ziehen Sie den Netzstecker, bevor Sie das Gerät reinigen. Verwenden Sie keine Flüssig- oder Aerosol-Reiniger. Verwenden Sie ein feuchtes Tuch für die Reinigung.
4. Um Hörschäden zu vermeiden, beachten Sie bitte, dass dieses Produkt eine extreme Lautstärke erzeugen kann, wenn die Verstärkerfunktion (Audio-Boost) eingeschaltet ist.
5. Verwenden Sie dieses Produkt nicht in der Badewanne oder im Swimmingpool etc.
6. Halten Sie das Telefon von direkter Sonneneinstrahlung oder besonders kalten Umgebungen fern. Stellen Sie das Telefon nicht in die Nähe von Wärmequellen, wie Heizkörper, Herde usw.
7. Überlasten Sie die Steckdosen oder Verlängerungskabel nicht, da anderenfalls Brand- oder Kurzschlussgefahr besteht.
8. Verwenden Sie Ihr Telefon während eines Gewitters nie im Freien. Ziehen Sie das Telefon- oder das Stromkabel der Basisstation bei einem Gewitter ab.
9. Verwenden Sie das Telefon nie an offenen Gasflammen.
10. Verwenden Sie nur die mitgelieferten NiMH- (Nickel-Metallhydrid)-Akkus. Die Betriebszeiten für die Mobilteile gelten nur für die mitgelieferten Batterien.
11. Die Verwendung von anderen Akkus oder nicht aufladbaren Batterien/Primärzellen kann gefährlich sein. Sie können zu Störungen und/oder Schäden am Gerät führen. Der Hersteller haftet nicht für Schäden, die aus der Nichtbeachtung der Hinweise resultieren.
12. Verwenden Sie keine Ladegeräte von Drittherstellern. Die Akkus könnten beschädigt werden.
13. Entsorgen Sie die Akkus sachgemäß. Die Akkus nicht mit Wasser oder Feuer in Verbindung bringen.

2. AUFSTELLUNGORT

Für maximale Reichweite oder um Störungen zu reduzieren, befolgen Sie bitte die folgenden Hinweise bezüglich des Aufstellungsortes Ihrer Basisstation:

- Stellen Sie die Basisstation so auf, dass es keine Hindernisse zwischen dem Mobilteil oder der Basisstation gibt.
- Stellen Sie die Basisstation nicht in der Nähe von Elektrogeräten (Fernseher, Mikrowelle, Radio, PC, schnurlosen Geräten).
- Wählen Sie für den Netzstecker des Gerätes eine eigene Steckdose aus.

Wenn die Reichweite der Basisstation zu gering ist, stellen Sie diese an Einen anderen Ort.

In der Regel ist die Reichweite in Gebäuden geringer als im Freien.

3. AUFSTELLUNG IHRES TELEFONS

3.1. Anschließen der Basisstation

1. Stecken Sie das Telefonkabel in die Telefonbuchse auf der Unterseite der Basisstation.
2. Stecken Sie das kleine Ende des Netzteils in die Netzbuchse auf der Unterseite der Basisstation.
3. Stecken Sie das andere Ende des Netzteils in eine Steckdose.
4. Stecken Sie das andere Ende des Telefonkabels in die Telefonbuchse.
5. Verwenden Sie immer die mitgelieferten Kabel.

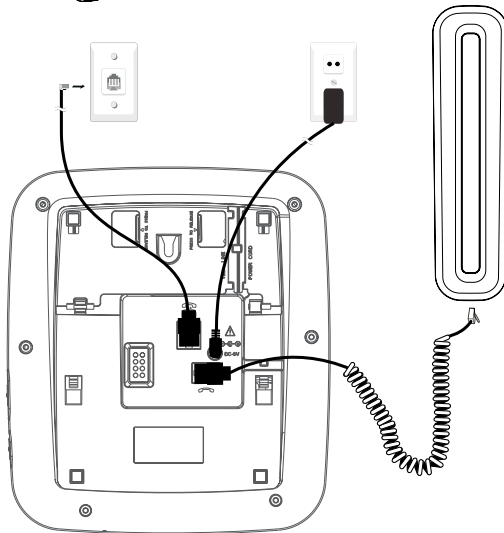
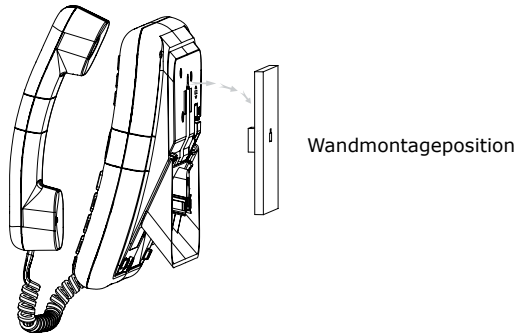

3.2. Anschließen der Ladeschale

Verbinden Sie das Netzteil mit der Ladeschale und einer Steckdose.

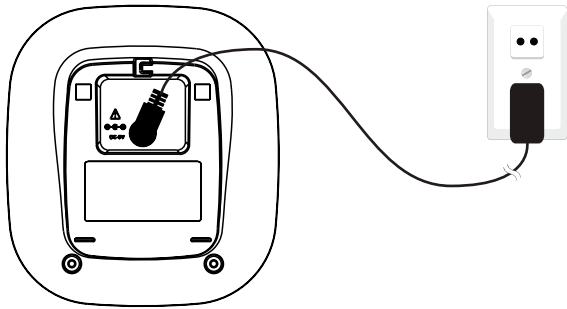

Im Falle einer Breitbandleitung

Wenn Sie Ihr Telefon an eine Breitbandleitung anschließen, müssen Sie den Mikrofilter zwischen Ihrem Telefon oder der Telefonleitung anschließen, da anderenfalls Störungen zwischen dem Telefon oder der Breitbandleitung auftreten könnten. In einer Festnetzleitung mit Breitbandzugang muss jedes Telefon mit einem Mikrofilter verbunden werden, nicht nur das Telefon, an das Ihr Modem angeschlossen ist. Sollten Sie weitere Breitband-Mikrofilter benötigen, wenden Sie sich bitte an Ihren Breitbandanbieter.

3.3. Einsetzen oder Laden der Akkus

1. Öffnen Sie das Akkufach, indem Sie den Deckel verschieben.
2. Setzen Sie die drei mitgelieferten Akkus vom Typ AAA NiMH wie angezeigt ein. Achten Sie besonders auf die Ausrichtung der Akkus.

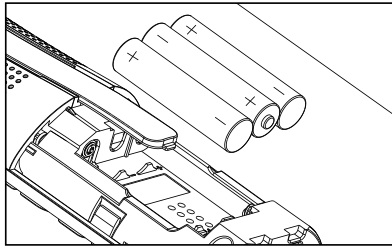

3. Schließen Sie das Akkufach, indem Sie den Deckel wieder zurückschieben.
4. Stellen Sie das Mobilteil auf die Basisstation und laden Sie das Gerät 15 Stunden lang auf, bevor Sie das Mobilteil zum ersten Mal verwenden.

Hinweis:

1. Verwenden Sie nur Akkus mit den gleichen Spezifikationen wie die mitgelieferten Akkus.
2. Wenn Akkus falsch eingesetzt, geöffnet oder der Hitze ausgesetzt werden, könnten sie beschädigt werden. Halten Sie Akkus von Feuer fern. Anderenfalls könnten sie explodieren.

4.
4.1.

LERNEN SIE IHR TELEFON KENNEN
Basisstation Übersicht

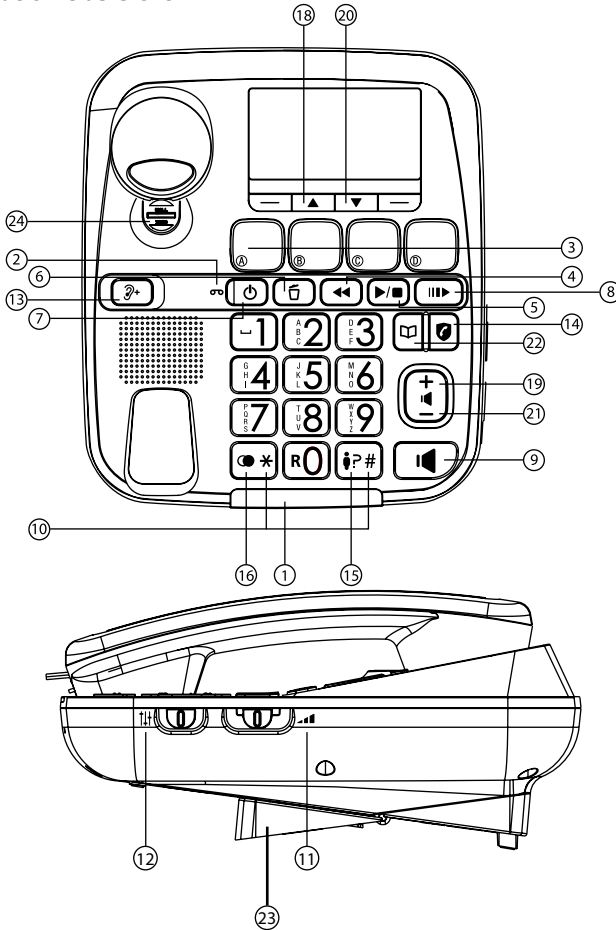

1. **LED-Anzeige BEI EINGEHENDEM ANRUF**

- Blinkt im Falle eines eingehenden Anrufs.
- Leuchtet, während eines Gesprächs.
- Leuchtet, wenn ein Mobilteil angemeldet wird.
- Leuchtet, wenn bereits ein Gespräch geführt wird.

2. **OPTISCHE ANZEIGE FÜR ANRUFBEANTWORTER**

- Leuchtet, wenn der Anrufbeantworter eingeschaltet ist.
- Blinkt, wenn neue Nachrichten im Anrufbeantworter eingegangen sind.
- Blinkt langsam, wenn Sie **|||▶** langsame Wiedergabe drücken.

3. **DIREKTWAHL-SPEICHERTASTEN (A, B, C, D)**

- Drücken, um eine gespeicherte Nummer zu wählen.

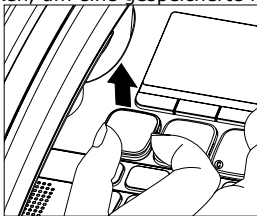



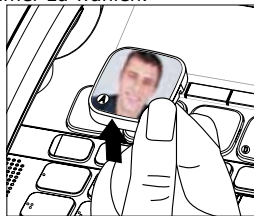

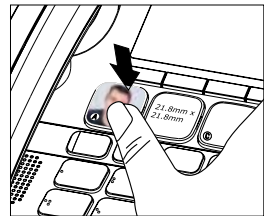

1



2



3

4. 
 - Drücken, um die aktuelle Nachricht zu wiederholen.
 - Zweimal drücken, um zur vorherigen Nachricht zurückzugehen.
 5. 
 - Drücken, um eine Nachricht wiederzugeben.
 - Erneut drücken, um die Wiedergabe der Nachricht abzubrechen.
 6. 
 - Drücken, um die aktuell wiedergegebene Nachricht zu Löschen.
 - Im Ruhemodus: Lange drücken, um alte Nachrichten zu Löschen.
 7. 
 - Drücken, um den Anrufbeantworter einzuschalten.
 - Erneut drücken, um den Anrufbeantworter auszuschalten.
 8. 
 - Drücken, um die Wiedergabe der Nachricht zu verlangsamen.
 9. 
 - Drücken, um einen Anruf über die Basisstation anzunehmen oder zu beenden.
 - Drücken, um während eines Anrufs zwischen dem Mobilteil oder der Freisprecheinrichtung der Basis umzuschalten.
 - Die orangefarbene LED leuchtet im Freisprechmodus.
 10. **ALPHANUMERISCHE TASTATUR/ * / #**
 - Drücken, um Buchstaben/Ziffern einzugeben.
 - Während eines Anrufs: Die Taste **R** gedrückt halten, um bei Ausgabe eines Anklopftons den eingehenden Anruf anzunehmen*.
 11. 
 - Während eines Anrufs: Nach oben oder unten schieben, um die Lautstärke zu erhöhen oder zu verringern.
 - Während der Wiedergabe einer Nachricht: Drücken, um die Lautstärke einzustellen.
- *In Abhängigkeit der Aktivierung des Leistungsmerkmals Ihres Festnetzbetreibers.

12. 
 - Klangregelung: Wählen Sie „NATÜRLICH“, „BASS“ oder „HÖHEN“ während eines Anrufs.

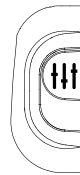
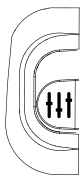





BASS (unterste Position)

NATÜRLICH (mittlere Position)

















HÖHEN (oberste Position)

 **Warnung:** Das Produkt kann Ton mit hoher Lautstärke ausgeben. Seien Sie vorsichtig, wenn Sie die Audio-Boost-Taste verwenden. Wir empfehlen, dass Sie die Lautstärke zuerst auf den Mindestwert einstellen oder danach die Audio-Boost-Taste betätigen.

13. 
 - Drücken, um während eines Anrufs die Hörerlautstärke der Basisstation zu verbessern.
14. **ANRUFSPERRE** 
 - Im Standby-Modus: Drücken, um zum Menü **Ruf Sperre** zu gelangen.
 - Im Klingelmodus: Drücken, um einen eingehenden Anruf zu blockieren, wenn **Block.Einst.** auf ein steht.
15. **AUFRUFLISTE** 
 - Im Standby-Modus: Drücken, um auf die Anrufliste zuzugreifen.
16. **WAHLWIEDERHOLUNGSLISTE** 
 - Im Standby-Modus: Drücken, um auf die Wahlwiederholungsliste zuzugreifen.
17. **SOFTKEY-Tasten**
 - Drücken, um die Optionen auf dem Bildschirm über den Tasten zu bestätigen.

18. **AUF-TASTE ▲**
 - Im Menümodus: Menüpunkte nach oben blättern.
 - In Telefonbuchchliste / Wahlwiederholungsliste / Anrufliste: In der Liste nach oben blättern.
 - Bei der Eingabe von Namen oder Rufnummern: Cursor nach links bewegen.
19. **Taste AUFWÄRTS oder Lautstärke ERHÖHEN +**
 - Während eines Anrufs oder der Nachrichtenwiedergabe: Drücken, um die Lautstärke zu erhöhen.
20. **AB-TASTE ▼**
 - Im Menümodus: Menüpunkte abwärts blättern.
 - In Telefonbuchchliste / Wahlwiederholungsliste / Anrufliste: In der Liste abwärts blättern.
 - Bei der Eingabe von Namen oder Rufnummern: Zum Versetzen des Cursors nach rechts drücken.
21. **Taste ABWÄRTS oder Lautstärke VERRINGERN —**
 - Während eines Anrufs oder der Nachrichtenwiedergabe: Drücken, um die Lautstärke zu verringern.
22. **TELEFONBUCH **
 - Im Standby-Modus: Drücken, um auf das Telefonbuch zuzugreifen.
23. **STÄNDER IN WANDMONTAGEPOSITION**
24. **KNAUF FÜR WANDMONTAGEPOSITION**

4.2. Anzeigesymbole oder Symbole der Basisstation

Symbole anzeigen	Beschreibung
OK	Softkey-Symbol zum Bestätigen der Auswahl oder Speichern der Eingabedaten. (nur für Basisstation)
	Akku volle Ladeleistung. (nur für Mobilteil)
	Akku 2/3 Ladeleistung. (nur für Mobilteil)
	Akku 1/3 Ladeleistung. (nur für Mobilteil)
	Blinkt, wenn die Akkuladung niedrig ist oder ein Ladevorgang erforderlich wird. (nur für Mobilteil)
	Freisprechfunktion ist aktiv.
	Ein: Wenn der Rufton am Mobilteil ausgeschaltet ist.
	Ein: Wenn eine neue Sprachnachricht auf dem Anrufbeantworter vorhanden ist, die noch nicht abgehört wurde*. Aus: Wenn alle Sprachnachrichten abgehört wurden (in Abhängigkeit von Ihrem Netzbetreiber)*.
	 Wird angezeigt, wenn das Signal stark ist.  Wird angezeigt, wenn das Signal mittelstark ist.  Wird angezeigt, wenn das Signal schwach ist. Aus, wenn sich das Mobilteil außerhalb der Reichweite der Basisstation befindet..
	Ein: Anrufliste - entgangene oder neue Anrufe.
	Ein: Der Anrufbeantworter ist eingeschaltet. Blinkt: Wenn sich eine neue Nachricht auf dem Anrufbeantwortet befindet. Aus: Der Anrufbeantworter ist ausgeschaltet.
	Ein: Wenn die Alarmfunktion eingestellt ist. Aus: Wenn die Alarmfunktion ausgeschaltet ist.
	Ein: Wenn die Verstärkerfunktion (Audio-Boost) aktiviert ist (im Hörermodus). Aus: Wenn die Verstärkerfunktion (Audio-Boost) deaktiviert ist.
	Ein: Wenn die Telefonleitung besetzt ist. Blinkt: Im Falle eines eingehenden Anrufs.
	Ein: Wenn ein Eintrag in der Anrufliste ein Kontakt aus der Sperrliste ist.

4.3. Menüstruktur des Basisgerätes

Menü	Stufe 1	Stufe 2	Stufe 3	Stufe 4	Stufe 5
Anrufliste	ERSTER EINGANG	Sehen			
	Nr.Speichern	VIP X		
			VIP OK		
	LETZTER EINTRAG	Zu Block			
		Loeschen	Bestae.?		
		Loeschen Alles	Bestae.?		
Telefonbuch	Alles	ERSTER EINGANG	Neu hinzuf.	Nummer	Name
		Status		
			Ansicht		
		LETZTER EINTRAG	Aendern	Name	Nummer
			Loeschen	Bestae.?	
			Loeschen Alles	Bestae.?	
			Alles Loesch	Bestae.?	
			Zu Kurzwahi	Taste 1	
				
				Taste 9	
			Status	Bes.	
	Kurzwahl	Taste 1	Neu hinzuf.	Nummer	Name
		Taste 2	Ansicht		
		Aendern		
		Taste 9	Loeschen	Bestae.?	
Rufsperr	Block.Einst.	Aus *	Gespeichert		
		Ein	Gespeichert		
		VIP OK	Gespeichert		
		Kontakte Ok	Gespeichert		
	Blockliste	ERSTER EINGANG	Neu hinzuf.	Nummer	Name
		Ansicht		
		LETZTER EINTRAG	Aendern		
			Loeschen	Bestae.?	Loeschen
			Loeschen Alles	Bestae.?	Loeschen
			Status	Bes.	
	Block.Anonym	Aus *	Gespeichert		
		Privat	Gespeichert		
		Alles	Gespeichert		
Direktwahl	A	Neu hinzuf.	Nummer	Name	
	.B..C..D	SprachTag	Anhoeren	Anhoeren	
			Aufzeichnen	Aufnehmen	
			Loeschen	Loeschen	
		Ansicht			
		Aendern	Nummer	Name	
		Loeschen	Bestae.?		
Anrufbeantw.					
	Alles Loesch	Bestae.?			
		Keine Nach			
	Memo	Aufnehmen			
		Anhoeren			
	Ankündigung	Mit Aufz.*	Anhoer Ankü	Wiedergabe	
			Ankünd.Aufz.	Recording	
			Loeschen	Loeschend	
		Answer Einly	Anhoer Ankü		
			Ankünd.Aufz.	Aufnehmen	
			Loeschen	Loeschend	
	Antw. Modus	Mit Aufz.*			
		Answer Einly	Anhoer Ankü		
	Ab Einst.	Mithoeren	Aus *		
			Ein		
		Antw.Verzoeag	Ruftoene 2		
			Ruftoene 4		
			Ruftoene 6 *		
			Ruftoene 8		
			Ruftoene10		
		Aufnahmezeit	60 s *		
			120 s		
			180 s		
		Fernabfrage	Aus *		
			Ein		
		Pin Aendern	PIN?		
		Nach. Alarm	Aus *		
			Ein		
		Sprache	English		
			Francais		
			Deutsch*		
			Italiano		
			Nederlands		
			Espanol		
			Portugues		
			Dansk		
			Svenska		

Bs-Einstel.	Rufton	Melodie 1 Melodie 2 Melodie 3 * Melodie 12			
	Ruftonlautst	Lautst. 1 Lautst. 2* Lautst. 5			
	Tastenton	Aus * Ein *			
	Max.Lautst.	Aus Ein			
	Flash-Zeit	Aus * Kurz* Mittel Lang			
	Wahlverfahr.	TEine *			
	Sprache	Impulswahl English Francais Deutsch* Italiano Niederlands Espanol Portugues Dansk Svenska			
	Datum / Zeit	Datumsfor. Zeitformat Zeit Einst.	TT-MM-JJ * MM-TT-JJ 24 STUNDEN * 12 STUNDEN Datum Einst.		
	Mt Abmelden Ruecksetz.	1234 Bestae.?			
Zahlen	Ein/Aus	Ein *			
Erinnerung	Wecker 1 ...Wecker 10	Aus Ein/Aus	Ein Aus	Frequenz Gespeichert	Einmal Taglich Mon-Fr Sa-So
		Melodie	Melodie 1 Melodie 12		
		Nennen SprachTag	Anhoeren Aufzeichnen Loeschen	Anhoren Aufnehmen Gespeichert	
Intern	Mobilteil x				

Kompatibilitat mit Horgeraten:

Sonderfunktion, die Hintergrundgerausche und Interferenzen unterdruckt, wenn dieses Telefon mit einem Horgerat verwendet wird.

4.4. Mobilteil-Überblick

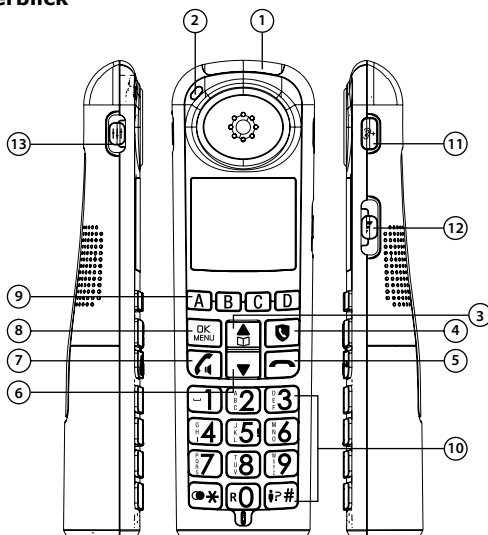

1. LED-ANZEIGE FÜR EINGEHENDEN ANRUF

- Blinkt, wenn ein Anruf eingeht oder die Basisstation das Mobilteil sucht.

2. LADE-Anzeige

- Leuchtet, wenn das Mobilteil im Ladegerät geladen wird.

3. ▲

- Im Menü-Modus: Drücken, um durch die Menüpunkte zu navigieren.
- Im Ruhemodus: Drücken, um die Ruftonlautstärke des Mobilteils zu erhöhen.
- Bei der Eingabe von Telefonnummern in das Telefonbuch: Drücken, um den Cursor nach links zu bewegen.

4. ☰

- Im Ruhemodus: Drücken, um das Telefonbuch aufzurufen.

5. ⏪

- Während eines Anrufs: Drücken, um den Anruf zu beenden oder auf den Ruhebildschirm zurückzukehren.
- Im Bearbeitungs-/Vorwahlmodus: Drücken, um einen Buchstaben/eine Zahl zu löschen.
- Im Menü-/Bearbeitungsmodus: Gedrückt halten, um auf den Ruhebildschirm zurückzukehren.
- Während des Klingelns: Drücken, um den Mobilteil-Klingelton zu unterdrücken.

6. ▼

- Im Menü-Modus: Drücken, um nach unten durch die Menüpunkte zu navigieren.
- Bei der Eingabe von Telefonnummern in das Telefonbuch:
- Drücken, um den Cursor nach rechts zu bewegen..

7. 📞

- Im Ruhe-/Vorwahlmodus: Drücken, um einen Anruf zu tätigen.
- Während des Klingelns: Drücken, um einen Anruf zu beantworten.
- Während eines Anrufs: Drücken, um die Freisprecheinrichtung ein- oder auszuschalten.

8. OK MENU

- Drücken, um einen Menüpunkt auszuwählen.
- Im Untermenü: Drücken, um die gewünschte Eingabe zu markieren oder die gewünschten Einstellungen zu ändern oder zu speichern.

9. A B C D

- Drücken, um eine im Speicher A, B, C oder D gespeicherte Telefonnummer zu wählen.

10. ALPHANUMERISCHE TASTATUR/ * /

- Im Ruhe-/Vorwahl-/Bearbeitungsmodus während eines Anrufs: Drücken, um Buchstaben/Zahlen einzugeben.
- Drücken Sie die AnnahmeTaste, um einen eingehenden Anruf zu beantworten.
- Während eines Anrufs: Die Taste **R** gedrückt halten, um bei Ausgabe eines Anklopftons den eingehenden Anruf anzunehmen*.

11. **Verstärkertaste** ?+

- Während eines Anrufs: Zum Erhöhen der Hörerlautstärke Taste drücken (maximal 40 dB).

 **Warnung:** Die Hörerlautstärke kann sehr hoch sein. Seien Sie bei der Benutzung der Verstärkertaste besonders vorsichtig. Es empfiehlt sich, vor dem Aktivieren der Verstärkertaste die Lautstärke auf die niedrigste Stufe zu stellen.

12. 

- Während eines Anrufs: Zum Lauter/Leiser stellen (6 Stufen) drücken.

13. 

- Klangregulierung: Wählen Sie „NATÜRLICH“, „BASS“ oder „HÖHEN“ während Eines Anrufs.

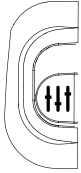

BASS (unterste Position)

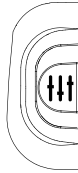

NATÜRLICH (mittlere Position)



HÖHEN (oberste Position)

14. 

- Im Ruhemodus: Halten Sie die Taste lange gedrückt, um die Wahlwiederholungsliste aufzurufen.
- Im Gesprächsmodus: Drücken Sie die Taste kurz, um die Sprachserverdienste aufzurufen.

4.5. Menüstruktur des Mobilteils

Menü	Stufe 1	Stufe 2	Stufe 3	Stufe 4	Stufe 5
Anrufliste	ERSTER EINGANG	Sehen	VIP X		
	Nr.Speichern	VIP OK		
	LETZTER EINTRAG	Zu Block	Bestae.?		
		Loeschen	Bestae.?		
Telefonbuch	Alles	ERSTER EINGANG	Neu hinzuf.	Nummer	Name
		Status		
		LETZTER EINTRAG	Ansicht		
			Aendern	Name	Nummer
			Loeschen	Bestae.?	
			Loeschen Alles	Bestae.?	
			Alles Loesch	Bestae.?	
			Zu Kurzwahi	Taste 1	
			Leer	
				Taste 9	
			Status		
	Kurzwahl	Taste 1	Neu hinzuf.	Nummer	Name
		Taste 2	Ansicht		
		Aendern		
		Taste 9	Loeschen	Bestae.?	
Rufsperr	Block.Einst.	Aus *	Gespeichert		
		Ein	Gespeichert		
		VIP OK	Gespeichert		
		Kontakte Ok	Gespeichert		
	Blockliste	ERSTER EINGANG	Neu hinzuf.	Nummer	Name
		Ansicht		
		LETZTER EINTRAG	Aendern		
			Loeschen	Bestae.?	Loeschend
			Alles Loesch	Bestae.?	Loeschend
			Status	Bes.	
	Block.Anonym	Aus *	Gespeichert		
		Privat	Gespeichert		
		Alles	Gespeichert		
Direktwahl	A	Neu hinzuf.	Nummer	Name	
	.B...C...D	SprachTag	Anhoeren	Anhoeren	
			Aufzeichnen	Aufnehmen	
			Loeschen	Loeschen	
		Ansicht			
		Aendern	Nummer	Name	
		Loeschen	Bestae.?		
Anrufbeantw.	Nachr.Hoeren				
	Alles Loesch	Bestae.?			
		Keine Nach			
	Memo	Aufnehmen			
		Anhoeren			
	Anrufbeantw.	Aus *			
		Ein			
	Ankündigung	Mit Aufz.*	Anhoer Ankü	Wiedergabe	
			Ankünd.Aufz.	Recording	
			Loeschen	Loeschen	
			Answer Einly	Anhoer Ankü	
			Ankünd.Aufz.	Aufnehmen	
			Loeschen	Loeschen	
	Antw. Modus	Mit Aufz.*			
		Answer Einly	Anhoer Ankü		
	Ab Einst.	Mithoeren	Aus *		
			Ein		
		Antw.Verzoeg	Ruftoene 2		
			Ruftoene 4		
		Ruftoene 6 *			
		Ruftoene 8			
		Ruftoene10			
	Aufnahmezeit	60 s *			
		120 s			
		180 s			
	Fernabfrage	Aus *			
		Ein			
	Pin Aendern	PIN?			
	Nach. Alarm	Aus *			
		Ein			
	Sprache	English			
		Francais			
		Deutsch*			
		Italiano			
		Nederlands			
		Espanol			
		Portugues			
		Dansk			
		Svenska			

Mt-Einstel.	Rufton	Extern	Melodie 1		
			Melodie 2 *		
				
		Intern	Melodie 12		
			Melodie 1		
			Melodie 2		
			Melodie 3 *		
				
		RuftonLautst.	Melodie 12		
			Lautst. 1 *		
				
	Toene	Rufton Aus			
		Tastenton	Ein *		
		Akku Leer	Aus		
		Keine Basis	Ein *		
			Aus		
			Ein		
			Aus *		
	Sprache	English			
		Francais			
		Deutsch*			
		Italiano			
		Nederlands			
		Espanol			
		Portugues			
		Dansk			
		Svenska			
	Datum / Zeit	Datumsfor.	TT-MM-JJ *		
			MM-TT-JJ		
		Zeitformat	24 STUNDEN *		
			12 STUNDEN		
		Zeit Einst.	Datum Einst.		
	AutoAntwort	Ein *			
		Aus			
	Verbindung	RegistratiEin			
	Mt Abmelden	1234			
	Ruecksetz.	Bestae.?			
Erinnerung	Wecker 1	Ein/Aus	Ein	Frequenz	Einmal
	...Wecker 10		Aus*	Gespeichert	Täglich
					Mon-Fr
					Sa-So
		Melodie	Melodie 1		
				
		Melodie 12			
		Nennen			
		SprachTag	Anhoeren	Anhoren	
			Aufzeichnen	Aufnehmen	
			Loeschen	Gespeichert	
Intern	Mobilteil x				
	Basis				

5. VERWENDUNG IHRES TELEFONS

5.1. Einstellen von Datum/Uhrzeit oder Sprache

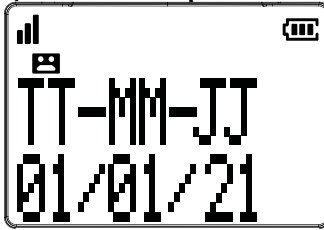

5.1.1. Einstellen von Datum oder Uhrzeit

Am Basisgerät:

1. **Menü** wählen.
2. Drücken Sie **▲** oder **▼** um **Bs-Einstel.**, oder drücken Sie dann **OK**.
3. Drücken Sie **▲** oder **▼ Datum / Zeit**, oder drücken Sie dann **OK**.
4. Drücken Sie **▲** oder **▼ Zeit Einst.**, oder drücken Sie dann **OK**. Geben Sie Tag, Monat, Jahr ein oder drücken Sie dann **OK**. Danach Stunden (24-Stunden-Format) und Minuten eingeben oder auf **OK**. Sie hören dabei Bestätigungstöne.
5. Drücken Sie **R** um **AM/PM** (12-Stunden-Format).

Hinweis: Wenn die falsche Zahl für Datum oder Uhrzeit eingegeben wurde, können Sie **▲** oder **▼** drücken, um die richtige Position zu wählen oder die korrekte Zahl einzugeben..

Am schnurlosen Mobilteil:

1. Drücken Sie **OK**_{MENÜ} am Mobilteil im Ruhemodus.
2. Drücken Sie **▲** oder **▼** um **Mt-Einstel.**, oder drücken Sie dann **OK**_{MENÜ}.
3. Drücken Sie **▲** oder **▼ Datum / Zeit**, oder drücken Sie dann **OK**_{MENÜ}.
4. Drücken Sie **▲** oder **▼ Datum Einst.**, oder drücken Sie dann **OK**_{MENÜ}. Geben Sie Tag, Monat, Jahr ein oder drücken Sie dann **OK**_{MENÜ}. Geben Sie die Stunden (24-Stunden-Format) und die Minuten ein oder drücken Sie dann **OK**_{MENÜ}. Sie hören dabei Bestätigungstöne.
5. Drücken Sie **R** um **AM/PM** (12-Stunden-Format).

5.1.2. Ändern der Sprache

Am Basisgerät:

1. Im Ruhemodus **Menü** auswählen.
2. Drücken Sie **▲** oder **▼ Bs-Einstel.** oder drücken Sie dann **OK**.
3. Drücken Sie **▲** oder **▼ Sprache** oder drücken Sie dann **OK**.
4. Die gewünschte Sprache wählen oder auf **OK** drücken. Zur Bestätigung werden Töne ausgegeben.

Hinweis:

1. Die Basisstation muss während der Einstellung an das Stromnetz angeschlossen sein.
2. Wenn Sie die Sprache ändern, wird der Text auf dem LCD-Display, der Sprachausgabe und der voreingestellte Text des Anrufbeantworters geändert.

Am schnurlosen Mobilteil:

1. Drücken Sie **OK**_{MENÜ} am Mobilteil im Ruhemodus.
2. Drücken Sie **▲** oder **▼** um **Mt-Einstel.(1)**, oder drücken Sie dann **OK**_{MENÜ}.

(1)

EN	FR	DE	IT	NL	ES	PT
HS SETTING	REGL. COMB	MT-EINSEL	IMP PORTAT	HS INST.	CONF SUPL	CONF TERM

3. Drücken Sie **▲** oder **▼** um **Sprache(2)**, zu wählen, oder drücken Sie dann **OK**.

(2)

EN	FR	DE	IT	NL	ES	PT
LANGUAGE	LANGUE	SPRACHE	LINGUA	TAAL	IDIOMA	IDIOMA

4. Wählen Sie die gewünschte Sprache, oder drücken Sie dann **OK**_{MENÜ}. Sie hören dabei Bestätigungstöne.



5.2. Tätigen Sie einen Anruf

5.2.1. Wahlvorbereitung

Über die Basisstation:

1. Geben Sie die Rufnummer Ein oder drücken **||** oder heben Sie den Hörer ab, um die Nummer zu wählen.
2. Drücken Sie **C**, um die Ziffern zu löschen.

Über das Mobilteil:

1. Geben Sie die Rufnummer ein oder drücken Sie , um die Nummer zu wählen.
2. Drücken Sie , um die Ziffern zu löschen.

5.2.2. Direktwahl

Über die Basisstation:







Drücken Sie  oder heben Sie den Hörer ab oder geben Sie die Rufnummer ein.

Über das Mobilteil:









Drücken Sie , um das Gespräch zu übernehmen oder die Rufnummer einzugeben.

5.2.3. Anruf aus dem Telefonbuch

Über die Basisstation:







1. Drücken Sie  ODER drücken Sie **Menü** oder  /  um **Telefonbuch** auszuwählen oder dann **OK** um das Telefonbuch aufzurufen.
2. Drücken Sie  / , um den gewünschten Eintrag auszuwählen.
3. Drücken Sie  oder heben Sie den Hörer ab, um den Eintrag zu wählen.

Über das Mobilteil:









1. Drücken Sie  ODER drücken Sie  ODER  /  um **Telefonbuch** auszuwählen oder dann , um das Telefonbuch aufzurufen.
2. Drücken Sie  / , um den gewünschten Eintrag auszuwählen.
3. Drücken Sie , um die markierte Nummer zu wählen.

5.2.4. Anruf aus der Anrufliste

Über die Basisstation:





1. Halten Sie die Taste  gedrückt, ODER drücken Sie **Menü** oder  /  um **Anrufliste** auszuwählen oder dann **OK**, um auf die Anrufliste zuzugreifen.
2. Drücken Sie  / , um den gewünschten Eintrag auszuwählen.
3. Drücken Sie  oder heben Sie den Hörer ab, um den Eintrag zu wählen.

Über das Mobilteil:





1. Halten Sie die Taste  gedrückt, ODER drücken Sie  ODER  /  um **Anrufliste** auszuwählen oder dann , um die Anrufliste aufzurufen.
2. Drücken Sie  / , um den gewünschten Eintrag auszuwählen.
3. Drücken Sie , um den Eintrag zu wählen.

5.2.5. Anruf aus der Wahlwiederholungsliste



Über die Basisstation:

1. Halten Sie  gedrückt, um die Wahlwiederholungsliste aufzurufen.
2. Drücken Sie  / , um den gewünschten Eintrag auszuwählen.
3. Drücken Sie  oder heben Sie den Hörer ab, um den Eintrag zu wählen.

Über das Mobilteil:



1. Halten Sie  gedrückt, um die Wahlwiederholungsliste aufzurufen.
2. Drücken Sie  / , um den gewünschten Eintrag auszuwählen.
3. Drücken Sie , um den Eintrag zu wählen.

5.2.6. Unter A, B, C, D gespeicherte Direktwahlnummern am Basisgerät oder auf dem Mobilteil anrufen

Um in den Freisprechmodus zu wechseln, drücken Sie die Taste  (am Mobilteil) oder  (an der Basisstation) drücken.

Zum Wählen die Taste **A, B, C, D** am Mobilteil oder die **A, B, C, D** Fototasten auf der Basisstation drücken.

Hinweis:

- Ein drittes Mal auf  oder  drücken, um den Freisprechmodus zu beenden.
- Vor dem Wählen müssen die Tasten **A, B, C, D** programmiert werden, siehe Abschnitt 6.3.

5.2.7 Aufrufen der Kurzwahlstasten (1 bis 9)

Sie Taste 1 bis Taste 9 lange am Mobilteil, um die Nummer zu wählen.

Hinweis: Bevor Sie die Kurzwahlstasten 1 bis 9 benutzen können, müssen diese zuerst programmiert werden.

Siehe die Abschnitte 11.5.

5.3. Anruf beantworten

Am Basisgerät:

Zum Annehmen eines Anrufs auf  drücken. Der Freisprechmodus wird zur Gesprächsannahme aktiviert, alternativ den schnurgebodernen Hörer abheben, um den Ruf entgegenzunehmen.

Am schnurlosen Mobilteil:

Wenn sich das Mobilteil nicht auf der Ladeschale befindet, wenn das Telefon klingelt, drücken Sie , um den Anruf anzunehmen.

5.4. Anruf beenden

Während Eines Anrufs ,

Über die Basisstation:

Drücken Sie  oder legen Sie den Hörer auf, um das Gespräch zu beenden.

Über das schnurlose Mobilteil:





Drücken Sie , ODER legen Sie das Mobilteil in die Ladestation, um das Gespräch zu beenden.

5.5. Einstellen der Fototasten











5.5.1. Nummer und Name eingeben

Auf die Fototasten A, B, C, D greifen sowohl die Basisstation als auch das Mobilteil zu (gleicher Speicher). Sobald ein Direktspeicher angemeldet ist, wird dieser automatisch auf das andere Gerät (Basisgerät oder Mobilteil) übertragen.

An der Basisstation:

1. Im Ruhemodus **Menü** auswählen.
 2. Drücken Sie  oder  um **Direktwahl** zu wählen oder drücken Sie dann **OK**.
 3. Drücken Sie  oder  um **A, B, C, D** zu wählen oder drücken Sie dann **OK**.
 4. Wählen Sie **Neu hinzuf.**, oder drücken Sie dann **OK**. Geben Sie dann die Telefonnummer oder den gewünschten Namen ein oder drücken Sie dann **OK**. Sie hören dabei Bestätigungstöne.
- Hinweis: Während der Eingabe der Zahl oder des Namens können Sie eine Korrektur vornehmen, indem Sie **BACK** drücken, woraufhin die letzte Ziffer oder der letzte Buchstabe gelöscht wird

Am schnurlosen Mobilteil:





1. Drücken Sie  am Mobilteil im Ruhemodus.
 2. Drücken Sie  oder  um **Direktwahl** zu wählen oder drücken Sie dann .
 3. Drücken Sie  oder  um **A, B, C, D** zu wählen oder drücken Sie dann .
 4. Wählen Sie **Neu hinzuf.**, oder drücken Sie dann . Geben Sie dann die Telefonnummer oder den gewünschten Namen ein oder drücken Sie dann . Sie hören dabei Bestätigungstöne.
- Hinweis: Während der Eingabe der Zahl oder des Namens können Sie Eine Korrektur vornehmen, indem Sie  drücken, woraufhin die letzte Ziffer oder der letzte Buchstabe gelöscht wird.

5.5.2. Zuordnung der individuellen Ansage der Fototasten









Mit dieser Funktion können Sie individuelle Ansagen für jede Fototaste (1 bis 4) aufnehmen und speichern*. Über das Mobilteil können Sie die Telefonnummer für die Fototasten (1 bis 4) programmieren oder Ihre persönliche Textansage aufnehmen.

Andere Funktionen werden nur über das Mobilteil gesteuert.

An der Basisstation:

1. Mit Abschnitt 5.5.1.1 fortfahren. Auf **OK** drücken.
2. **Ansicht** wird angezeigt, drücken Sie dann  oder  um **Sprach Tag** zu wählen und drücken Sie dann **OK**.
3. Drücken Sie  oder  um **Aufzeichnen** zu wählen und drücken Sie dann **OK**.
4. **Aufnehmen...** wird angezeigt. Sie können nach dem Signalton im Mikrophonbereich an der Vorderseite des Mobilteils (neben der Taste 0) Ihren persönlichen Ansagetext (am besten mit lauter Stimme) aufnehmen.
5. Drücken Sie **OK**, um die Aufnahme zu beenden.
6. Ihr aufgenommener Ansagetext wird automatisch wiedergegeben.

Am schnurlosen Mobilteil:

1. Mit Abschnitt 5.5.1.1 fortfahren. Auf  drücken.
2. **Ansicht** wird angezeigt, drücken Sie dann  oder  um **Sprach Tag** zu wählen oder drücken Sie dann .
3. Drücken Sie  oder  um **Aufzeichnen** zu wählen und drücken Sie dann .
4. **Aufnehmen...** wird angezeigt oder Sie können nach dem Signalton im Mikrophonbereich an der Vorderseite des Mobilteils (neben der Taste 0) Ihren persönlichen Ansagetext (am besten mit lauter Stimme) aufnehmen.
5. Drücken Sie , um die Aufnahme zu beenden.
6. Ihr aufgenommener Ansagetext wird automatisch wiedergegeben.

Hinweis: Ca. 15 Sekunden Aufnahmezeit pro Ansagetext (Fotospeicher). Ist die Telefonnummer eines eingehenden Anrufs einer Fototaste zugeordnet, hören Sie als Klingelton den aufgenommenen Ansagetext entweder am Mobilteil oder an der Basisstation, bis Sie den Anruf annehmen.

5.5.3. Wiedergabe der individuellen Ansage der Fototasten

An der Basisstation:

1. Im Ruhemodus **Menü** auswählen.
2. Drücken Sie ▲ oder ▼ um zu wählen und drücken Sie dann **OK**.
3. Drücken Sie ▲ oder ▼ um die gespeicherten Telefonnummern der Fototasten zu wählen und drücken Sie dann **OK**.
4. **Ansicht** wird angezeigt; drücken Sie dann ▲ oder ▼ um **Sprach Tag** zu wählen und drücken Sie dann **OK**.
5. **Anhoeren** wird angezeigt. Drücken Sie dann **OK**.
6. **Anhoeren...** wird angezeigt. Der aufgenommene Text wird wiedergegeben.

Am schnurlosen Mobilteil:

1. Drücken Sie ^{OK}_{MENÜ} am Mobilteil im Ruhemodus.
2. Drücken Sie ▲ oder ▼ um zu wählen und drücken Sie dann ^{OK}_{MENÜ}.
3. Drücken Sie ▲ oder ▼ um die gespeicherten Telefonnummern der FotoTasten zu wählen oder drücken Sie dann ^{OK}_{MENÜ}.
4. **Ansicht** wird angezeigt; drücken Sie dann ▲ oder ▼ um **Sprach Tag** zu wählen und drücken Sie dann ^{OK}_{MENÜ}.
5. **Anhoeren** wird angezeigt. Drücken Sie dann ^{OK}_{MENÜ}.
6. **Anhoeren...** wird angezeigt. Der aufgenommene Text wird wiedergegeben.

5.5.4. Löschen der Sprachaufnahme der Fototasten

An der Basisstation:

1. Wiederholen Sie die Schritte 1 bis 4 aus dem Abschnitt 5.5.3.
2. **Anhoeren** wird angezeigt. Drücken Sie dann ▲ oder ▼, um **Gelöscht** zu wählen und drücken Sie dann **OK**.

Am schnurlosen Mobilteil:

1. Wiederholen Sie die Schritte 1 bis 4 aus dem Abschnitt 5.5.3.
2. **Anhoeren** wird angezeigt. Drücken Sie dann ▲ oder ▼, um **Gelöscht** zu wählen und drücken Sie dann ^{OK}_{MENÜ}.
3. **Leer** wird angezeigt. Sie hören dabei Bestätigungstöne.

5.5.5. Wiedergabe der Aufnahmen im Fotospeicher



An der Basisstation:

1. Im Ruhemodus **Menü** auswählen.
2. Drücken Sie dann ▲ oder ▼ um **Direktwahl** zu wählen und drücken Sie dann **OK**.
3. Drücken Sie dann ▲ oder ▼ um **A, B, C, D** zu wählen und drücken Sie dann **OK**.
4. **Ansicht** wird angezeigt. Drücken Sie dann **OK**.
5. Aufnahme (Name und Nummer) wird angezeigt.

Auf **Zurück** drücken, um zum vorherigen Menü Zurückzukehren.

Am schnurlosen Mobilteil:

1. Drücken Sie ^{OK}_{MENÜ} am Mobilteil im Ruhemodus.
2. Drücken Sie dann ▲ oder ▼ um **Direktwahl** zu wählen und drücken Sie dann ^{OK}_{MENÜ}.
3. Drücken Sie dann ▲ oder ▼ um **A, B, C, D** zu wählen und drücken Sie dann ^{OK}_{MENÜ}.
4. **Ansicht** wird angezeigt. Drücken Sie dann ^{OK}_{MENÜ}.
5. Aufnahme (Name oder Nummer) wird angezeigt.

Drücken Sie  um auf das vorherige Menü, bzw. , um in den Ruhezustand Zurückzukehren.













5.5.6. Bearbeiten der Aufnahmen im Fotospeicher



An der Basisstation:

1. Drücken Sie **Menü** am Mobilteil im Ruhemodus.
2. Drücken Sie ▲ oder ▼ um **Direktwahl**, zu wählen und drücken Sie dann **OK**.
3. Drücken Sie ▲ oder ▼ um **A, B, C, D**, zu wählen und drücken Sie dann **OK**.
4. **Ansicht** wird angezeigt; drücken Sie dann ▲ oder ▼ um **Aendern** zu wählen und drücken Sie dann **OK**.
5. Bearbeiten Sie die Nummer und drücken Sie dann **OK**.
6. Bearbeiten Sie den Namen und drücken Sie dann **OK**.

Drücken Sie **Zurück** um auf das vorherige Menü zurückzukehren, bzw. **C**, um in den Ruhemodus zurückzukehren. Hinweis: Sollten Sie eine falsche Zahl oder Namen eingegeben haben, können Sie  drücken, woraufhin die letzte Ziffer oder der letzte Buchstabe gelöscht wird.

Am schnurlosen Mobilteil:

1. Drücken Sie  am Mobilteil im Ruhemodus.
2. Drücken Sie  oder  um **Direktwahl**, zu wählen und drücken Sie dann .
3. Drücken Sie  oder  um **A, B, C, D**, zu wählen und drücken Sie dann .
4. **Ansicht** wird angezeigt; drücken Sie dann  oder  um **Aendern** zu wählen oder drücken Sie dann .
5. Bearbeiten Sie die Nummer und drücken Sie dann .
6. Bearbeiten Sie den Namen und drücken Sie dann .

Drücken Sie  um auf das vorherige Menü zurückzukehren, bzw. , um in den Ruhemodus zurückzukehren.

Hinweis: Sollten Sie eine falsche Zahl oder Namen eingegeben haben, können Sie  drücken, woraufhin die letzte Ziffer oder der letzte Buchstabe gelöscht wird.

5.5.7. Einstellen der Hörerlautstärke und der Freisprechfunktion

Es gibt sechs Stufen für die Hörerlautstärke im schnurlosen Mobilteil und im Freisprechbetrieb an der Basisstation. Die Einstellung erfolgt über den Lautstärke-Schiebereglern (siehe Abschnitt 4.1 oder 4.3).

Während eines Anrufs:

Bei Verwendung an der Basisstation:

Schieben Sie  nach oben oder nach unten, um die Lautstärkestufe 1-6 zu wählen.

Bei Verwendung des schnurlosen Mobilteils:

Schieben Sie  nach oben oder nach unten, um die Lautstärkestufe 1-6 zu wählen.

Die aktuelle Einstellung wird auf dem LCD-Dis angezeigt.

5.6. Verstärkertaste

Verwenden Sie die Audio-Boost-Funktion, um die Hörerlautstärke am schnurlosen Mobilteil oder an der Basisstation zu verbessern, wenn Sie sich eine Nachricht abhören.

Um Audio Boost einzuschalten:

Während eines Anrufs, beim Abrufen einer Nachricht oder einer Ansage mit dem Mobilteils.

Drücken Sie bei Verwendung des schnurlosen Mobilteils  an der Seite des Mobilteils.

Drücken Sie bei Verwendung der Basisstation  links vorn an der Basisstation.

Um Audio Boost auszuschalten:

Drücken Sie  seitlich am Mobilteil oder nochmals links vorn am Basisgerät.



Hinweis: Die Audio-Boost-Funktion wird nach Beenden des Anrufs deaktiviert.

 **Warnung:** Die Wiedergabelautstärke des Telefons kann sehr hoch sein. Es empfiehlt sich, zunächst die niedrigste Lautstärke einzustellen und danach die Hörverstärkung zu aktivieren.

5.7. Klangregelung

Diese Funktion am Mobilteil ermöglicht es Ihnen, die Tonqualität am Mobilteil so zu ändern, wie es Ihnen am besten passt.

Während eines Anrufs:



Schieben Sie  am Mobilteil oder  an der Basisstation nach oben oder nach unten, um Höhen, Natürlich oder Bass zu wählen (siehe Abschnitt 4.4, Punkt 13 (schnurloses Mobilteil) oder Abschnitt 4.1, Punkt 12 für weitere Einzelheiten.)

5.8. Wahlwiederholung

Jedes schnurlose Mobilteil speichert die letzten 10 gewählten Nummern (jede bis zu 17 Stellen) in der Wahlwiederholungsliste. Die Wahlwiederholungseinträge sind nicht die gleichen für alle Mobilteile des Geräts.





An der Basisstation:

Im Ruhemodus:

1.  drücken oder halten Sie die Taste 2 Sekunden lang gedrückt.
2. Drücken Sie  oder  wiederholt, um durch die Liste zu navigieren. Das Mobilteil piept zweimal, wenn das Ende der Liste erreicht ist.
3. Wenn der gewünschte Eintrag angezeigt wird, drücken Sie **OK**, um die Nummer zu wählen.

Am schnurlosen Mobilteil:

Im Ruhemodus

1.  drücken oder halten Sie die Taste 2 Sekunden lang gedrückt.
2. Drücken Sie  oder  wiederholt, um durch die Liste zu navigieren. Das Basisgerät piept am Ende der Liste zweimal.
3. Wenn der gewünschte Eintrag angezeigt wird, den schnurgeboderenen Hörer abnehmen oder zum Wählen der Nummer auf  drücken.



6. TELEFONBUCH

Im Telefonbuch können bis zu 100 Einträge gespeichert werden, die in Ihren Mobilteil(en) oder der Basisstation zur Verfügung stehen.



6.1. Hinzufügen eines neuen Telefonbucheintrags

Im Ruhemodus,

An der Basisstation:



1. Drücken Sie **Menü** und  oder  um **Telefonbuch** zu wählen, danach **OK**, um Telefonbuchliste auszuwählen.
Alles erscheint. Drücken Sie **OK**.
Menü oder dann **Neu hinzuf.** sowie **OK** drücken.
Geben Sie eine Telefonnummer ein und drücken Sie **OK**.
Geben Sie einen Namen und drücken Sie **OK**. Sie hören Bestätigungstöne.

Am schnurlosen Mobilteil:







1. Drücken Sie  oder,
2. Drücken Sie **OK**, gefolgt von , um **Telefonbuch** zu wählen, drücken Sie dann **OK**, um **Alles** zu wählen und dann erneut **OK**.
3. Drücken Sie **OK**, **Neu hinzuf.** wird angezeigt. Drücken Sie dann **OK**.
4. Geben Sie eine Telefonnummer ein und drücken Sie dann **OK**.
5. Geben Sie einen Namen und drücken Sie dann **OK**. Sie hören dabei Bestätigungstöne.

6.2. Ansehen eines Telefonbucheintrags

An der Basisstation:

1. Wählen Sie den gewünschten Eintrag im Telefonbuch aus oder drücken Sie dann **Menü**.
2. **Neu hinzuf.** wird angezeigt. Drücken Sie dann  oder , um **Ansicht** zu wählen und drücken dann **OK**, um Namen oder Nummer der Eingabe zu überprüfen.
3. Auf **Zurück** drücken, um zum vorherigen Menü zurückzukehren.

Am schnurlosen Mobilteil:



1. Wählen Sie den gewünschten Eintrag im Telefonbuch aus und drücken Sie dann .
2. **Neu hinzuf.** wird angezeigt. Drücken Sie dann  oder , um **Ansicht** zu wählen und drücken dann , um Namen oder Nummer zu überprüfen.
3. Drücken Sie , um in das vorherige Menü zurückzukehren oder drücken Sie die Taste  länger, um in den Ruhemodus zu wechseln.

6.3. Telefonbucheintrag suchen







1. Führen Sie die folgenden Schritte im obigen Abschnitt „Ansehen eines Telefonbucheintrags“ durch, um das Telefonbuch aufzurufen.
2. Geben Sie den ersten Buchstaben des Namens ein, um mit der Suche zu beginnen.

6.4. Telefonbucheintrag bearbeiten

An der Basisstation:





1. Wählen Sie den gewünschten Eintrag im Telefonbuch oder drücken Sie dann **Menü**.
2. **Neu hinzuf.** wird angezeigt. Drücken Sie dann  oder , um **Aendern** wählen und drücken Sie dann **OK**, um die Nummer zu bearbeiten.
3. Drücken Sie **OK**, um den Namen zu bearbeiten. Sie hören dabei Bestätigungstöne.
Hinweis: Während der Eingabe der Ziffern oder des Namens können Sie eine Korrektur vornehmen, indem Sie **C** drücken, woraufhin die letzte Ziffer oder der letzte Buchstabe gelöscht wird.

Am schnurlosen Mobilteil:







1. Wählen Sie den gewünschten Eintrag im Telefonbuch und drücken Sie dann .
2. **Neu hinzuf.** wird angezeigt. Drücken Sie dann  oder , um **Aendern** wählen und drücken Sie dann , um die Nummer zu bearbeiten.
3. Drücken Sie , um den Namen zu bearbeiten. Sie hören dabei Bestätigungstöne
Hinweis: Während der Eingabe der Zahl des Namens können Sie eine Korrektur vornehmen, indem Sie  drücken, woraufhin die letzte Ziffer oder der letzte Buchstabe gelöscht wird.

6.5. Telefonbuch in Kurzwahl speichern

An der Basisstation:



1. Wählen Sie den gewünschten Eintrag im Telefonbuch und drücken Sie dann **Menü**.
2. **Neu hinzuf.** wird angezeigt. Drücken Sie dann  oder , um **Zu Kurzwahl** zu wählen und drücken Sie dann **OK**.
3. Drücken Sie  oder  um **Taste 1** bis **Taste 9** zu wählen.
4. Drücken Sie **OK** zum Bestätigen. Sie hören dabei Bestätigungstöne.

Am schnurlosen Mobilteil:





1. Wählen Sie den gewünschten Eintrag im Telefonbuch und drücken Sie dann .
2. **Neu hinzuf.** wird angezeigt. Drücken Sie dann  oder , um **Zu Kurzwahl** zu wählen und drücken Sie dann .
3. Drücken Sie  oder  um **Taste 1** bis **Taste 9** zu wählen.
4. Drücken Sie  zum Bestätigen. Sie hören dabei Bestätigungstöne.

6.6. Löschen eines Telefonbucheintrags

An der Basisstation:





1. Wählen Sie den gewünschten Eintrag im Telefonbuch und drücken Sie dann **Menü**.
2. **Neu hinzuf.** wird angezeigt. Drücken Sie dann  oder , um **Loeschen** zu wählen und drücken Sie dann **OK**.
3. **Bestae.?** wird angezeigt. Drücken Sie **OK** zum Bestätigen. Sie hören dabei Bestätigungstöne.

Am schnurlosen Mobilteil:







1. Wählen Sie den gewünschten Eintrag im Telefonbuch und drücken Sie dann .
2. **Neu hinzuf.** wird angezeigt. Drücken Sie dann  oder , um **Loeschen** zu wählen und drücken Sie dann .
3. **Bestae.?** wird angezeigt. Drücken Sie  zum Bestätigen. Sie hören dabei Bestätigungstöne.

6.7. Hinzufügen zu Kurzwahl-tasten

An der Basisstation:

1. Wählen Sie den gewünschten Eintrag im Telefonbuch und drücken Sie dann **Menü**.
2. **Neu hinzuf.** wird angezeigt. Drücken Sie dann  oder , um **Zu Kurzwahl** zu wählen, und drücken Sie dann **OK**.
3. Drücken Sie  oder , um **Taste 1** bis **Taste 9** zu wählen und drücken Sie dann **OK** zum Bestätigen. Sie hören dabei Bestätigungstöne.

Am schnurlosen Mobilteil:

1. Wählen Sie den gewünschten Eintrag im Telefonbuch und drücken Sie dann .
2. **Neu hinzuf.** wird angezeigt. Drücken Sie dann  oder , um **Zu Kurzwahl** zu wählen, und drücken Sie dann .
3. Drücken Sie  oder , um **Taste 1** bis **Taste 9** zu wählen und drücken Sie dann  zum Bestätigen. Sie hören dabei Bestätigungstöne.

6.8. Status des Telefonbuchs

Sie können überprüfen, wie viele der bis zu 100 Einträge im Telefonbuch gespeichert sind.





Mit dem schnurlosen Mobilgerät oder an der Basisstation:

1. Drücken Sie  oder dann .
2. **Neu hinzuf.** wird angezeigt. Drücken Sie  oder , um **Status** zu wählen und drücken Sie dann **OK**.
3. **X /100 Bes.** wird angezeigt.

7. TELEFONEINSTELLUNGEN

7.1. Einstellen des Klingeltons und der Lautstärke

An der Basisstation:

1. **Menü** oder  oder  drücken, um **Bs-Einstel.** auszuwählen. Anschließend **OK** drücken.
2. Zur Auswahl von **Rufton**  oder  drücken. Anschließend **OK** drücken.
3. Zum Bestätigen der Einstellung nach der Auswahl drücken. Zur Bestätigung werden Töne ausgegeben.

Hinweise:

Extern bedeutet, dass der Klingelton (insgesamt 12 Mal für das Mobilteil, 12 mal für die Basisstation) ertönt, wenn ein externer Anruf eingeht.

Intern bedeutet, dass der Klingelton (insgesamt 12 Mal für das Mobilteil) ertönt, wenn ein externer Anruf (zwischen Basisstation oder Mobilteil, oder zwischen 2 oder mehreren an der Basisstation angemeldeten Mobilteilen) eingeht.

Ruftonlautst gilt für: **Aus** (Rufton ist aus), **Lautst. 1** bis **Lautst. 5**.

Wenn das Telefon klingelt, können Sie den Klingelton des Mobilteils vorübergehend stummschalten, indem Sie

 drücken, ohne den Anruf zu unterbrechen.

Beim nächsten Anruf erfolgt der Klingelton mit der voreingestellten Lautstärke.

Am schnurlosen Mobilteil:

1. Drücken Sie **OK** am Mobilteil im Ruhemodus.
2. Drücken Sie  oder , um **Mt-Einstel.** zu wählen und drücken Sie dann .

3. Wählen Sie **Rufton** , indem Sie drücken **OK** _{MENÜ} .
4. Drücken Sie **▲** oder **▼** , um **Extern, Intern** oder **Ruftonlautst** zu wählen und drücken Sie dann **OK** _{MENÜ} .
5. Drücken Sie **OK** _{MENÜ} nach der Wahl, um die Einstellung zu Bestätigen. Sie hören dabei Bestätigungstöne.

7.2. Einstellen des Warntons

Sie können den Warnton im Mobilteil ausschalten, wenn die Akkuladung niedrig ist oder sich das Gerät außerhalb der Reichweite befindet. Der Tastenton kann ebenfalls ein- oder ausgeschaltet werden.

1. Drücken Sie **OK** _{MENÜ} im Ruhemodus.
2. Drücken Sie **▲** oder **▼** , um **Mt-Einstel.** zu wählen und drücken Sie dann **OK** _{MENÜ} .
3. Drücken Sie **▲** oder **▼** , um **Toene** zu wählen und drücken Sie dann **OK** _{MENÜ} .
4. Drücken Sie **▲** oder **▼** , um **Tastenton, Akku Leer** oder **Reichweite** zu wählen und drücken Sie dann **OK** _{MENÜ} .
5. Drücken Sie **▲** oder **▼** , um **Ein** oder **Aus** zu wählen und drücken Sie dann **OK** _{MENÜ} . Sie hören dabei Bestätigungstöne.

7.3. Einstellen des Formats für Datum und Uhrzeit

An der Basisstation:

1. Drücken Sie **Menü** oder **▲** oder **▼** , um **Bs-Einstel.** auszuwählen.
2. Drücken Sie **OK** oder **▲** oder **▼** , um **Datum / Zeit** auszuwählen.
3. Drücken Sie **OK** oder **▲** oder **▼** , um **Datumsfor.** auszuwählen.
4. Drücken Sie **OK** oder **▲** oder **▼** , um das gewünschte Datumsformat auszuwählen (**TT-MM-JJ** oder **MM-TT-JJ**) und drücken Sie **▲** oder **▼** , um **Zeitformat** zu wählen und drücken Sie dann **OK** . Wählen Sie das gewünschte Format für die Uhrzeit (**12 Stunden** oder **24 Stunden**).
5. Drücken Sie **OK** zur Bestätigung.

Über das Mobilteil:

1. Drücken Sie **OK** _{MENÜ} im Ruhemodus.
2. Drücken Sie **▲** oder **▼** , um **Mt-Einstel.** zu wählen und drücken Sie dann **OK** _{MENÜ} .
3. Drücken Sie **▲** oder **▼** , um **Datum / Zeit** zu wählen und drücken Sie dann **OK** _{MENÜ} .
4. Drücken Sie **▲** oder **▼** , um **Datumsfor.** zu wählen und drücken Sie dann **OK** _{MENÜ} . Wählen Sie das gewünschte Format für das Datum (**TT-MM-JJ** oder **MM-TT-JJ**), oder
5. Drücken Sie **▲** oder **▼** , um **Zeitformat** zu wählen und drücken Sie dann **OK** . Wählen Sie das gewünschte Format für die Uhrzeit (**12 Stunden** oder **24 Stunden**).
6. Drücken Sie **OK** _{MENÜ} zum Bestätigen. Sie hören dabei Bestätigungstöne.

7.4. Sprachausgabe

Sie können den Ton für die Wahl taste, die Sie während der Wahlvorbereitung am Mobilteil oder während eines Anrufs drücken ausschalten.

1. Im Ruhezustand auf **Menü** drücken.
2. Zur Auswahl von **Zahlen** auf **▲** oder **▼** , anschließend auf **OK** zur Auswahl von **Ein** oder **Aus** drücken.
3. Zur Bestätigung **OK** drücken. Sie hören dabei Bestätigungstöne.

Hinweis: Die Sprache für das Vorlesen der Ziffern entspricht der Spracheinstellung in Abschnitt 5.1.2.

7.5. Ändern der Flashzeit

An der Basisstation:

1. Drücken Sie **OK im Ruhemodus.**
2. Drücken Sie **▲** oder **▼** , um **Bs-Einstel.** zu wählen und drücken Sie dann **OK** .
3. Drücken Sie **▲** oder **▼** , um **Flash-Zeit** zu wählen und drücken Sie dann **OK** .
4. Drücken Sie **▲** oder **▼** , um die gewünschte Flashzeit zu wählen. (**Kurz, Mittel, Lang** stehen zur Auswahl) Drücken Sie dann **OK** zum Bestätigen. Sie hören dabei Bestätigungstöne.







7.6. Zurücksetzen Ihres Telefons

Sie können Ihr Telefon über das Mobilteil auf die Werkseinstellungen zurücksetzen. Nach dem Rücksetzen werden Ihre persönlichen Einstellungen gelöscht und das Telefon auf Werkseinstellungen zurückgesetzt. Das Telefonbuch oder andere Speicherinhalte bleiben unverändert außer der Wahlwiederholungsliste.

An der Basisstation:

1. Im Ruhemodus auf **Menü** drücken.
2. Mit **▲** oder **▼** **Bs-Einstel.** auswählen oder **OK** drücken.
3. Zur Auswahl von **Ruecksetz.** auf **▲** oder **▼** drücken. Anschließend **OK** drücken. **Bestae.?** wird angezeigt. Zum Bestätigen **OK** drücken. Zur Bestätigung werden Töne ausgegeben.





Am schnurlosen Mobilteil:

1. Drücken Sie  im Ruhemodus.
2. Drücken Sie  oder , um **Mt-Einstel.** zu wählen und drücken Sie dann .
3. Drücken Sie  oder , um **Ruecksetz.** zu wählen und drücken Sie dann **OK, Bestae.?** wird angezeigt. Drücken Sie dann  zum Bestätigen. Sie hören dabei Bestätigungstöne.

8. ANMELDUNG DES SCHNURLOSEN MOBILTEILS AN DER BASISSTATION

8.1. Anmeldung

Das Mobilteil und die Basisstation sind bei der Auslieferung vorregistriert. Sollte das Mobilteil nicht an der Basisstation angemeldet sein, erscheint **BS Einsch.** am LCD-Display. Registrieren Sie Ihr Mobilteil, indem Sie wie folgt vorgehen.

1. Vergewissern Sie sich, dass sich das Mobilteil nicht auf der Basisstation befindet oder der Menüpunkt **BS Einsch.** auf dem Display angezeigt wird, bevor Sie mit der Registrierung / Anmeldung beginnen.
2. Drücken und halten Sie **Blättern** an der Basisstation im Ruhemodus ca. 5 Sekunden lang, bis die LED-Anzeige für eingehenden Anruf auf der Basisstation aufleuchtet..
3. Drücken Sie **OK** am Mobilteil im Ruhemodus.
4. Drücken Sie  oder , um **Mt-Einstel.** zu wählen und drücken Sie dann **OK**.
5. Drücken Sie  oder , um **Anmelden** zu wählen und drücken Sie dann **OK, Eingetragen...** blinkt solange im Display, bis das Mobilteil an der Basisstation angemeldet werden kann.

Falls die Registrierung misslingt, wird auf dem Display **BS Einsch.** angezeigt. Wiederholen Sie bitte die vorstehend genannten Schritte 1 – 5.

8.2. Schnurloses Mobilteil suchen

Zur Suche nach dem Mobilteil: Auf dem Basisgerät die Taste unter Blättern (auf dem Display) kurz drücken. Alle am Basisgerät angemeldeten Mobilteile erzeugen einen Ruftton oder im LCD-Display der Mobilteile sowie im Display der Basisstation erscheint die Meldung „Paging“.

Sie können den Suchvorgang stoppen, indem Sie  bzw.  an dem Mobilteil drücken oder erneut die **Blättern**-Taste an der Basisstation betätigen.



8.3. Konferenzgespräch

An einem externen Gespräch können bis zu 5 Mobilteile und die Basisstation gleichzeitig teilnehmen.

Um mit der Basisstation an einem Konferenzgespräch teilzunehmen:

- Drücken Sie Taste 10 erneut, um sich aus dem Gespräch zu verabschieden.
- Drücken Sie Taste 10 (Lautsprechermodus), um am Gespräch teilzunehmen.

Um mit dem Mobilteil an einem Konferenzgespräch teilzunehmen:



- Drücken Sie , um am Gespräch teilzunehmen.
- Drücken Sie  und setzen Sie das Mobilteil auf die Basisstation bzw. auf die Ladeschale, um sich aus dem Gespräch zu verabschieden.

8.4. Rufumleitung

Während eines externen Anrufs können Sie den Anruf von Einem Mobilteil oder der Basisstation zu Einem anderen Gerät umleiten.







Um einen Anruf von der Basisstation umzuleiten:

Während eines Anrufs:

1. Wenn sich das Mobilteil in der Basisstation oder im Ladegerät befindet, heben Sie einfach ab. Der Anruf wird automatisch von der Basisstation zum Mobilteil weitergeleitet.
2. Wenn sich das Mobilteil nicht auf der Basisstation oder dem Ladegerät befindet, drücken Sie , um mit dem Konferenzgespräch zwischen Basisstation oder externem Anruf zu beginnen. Drücken Sie dann  an der Basisstation, um den Anruf auf das Mobilteil umzuleiten.

Rufumleitung von einem Mobilteil:

Während eines Anrufs:







1. Drücken Sie **OK** oder dann  oder , um **Intern** zu wählen und drücken Sie erneut **OK**.
2. Falls Sie über zwei oder mehr Mobilteile verfügen, drücken Sie  oder , um das gewünschte Gerät auszuwählen und drücken Sie dann **OK**.
3. Der externe Anruf wird in Wartestellung versetzt oder das Mobilteil zeigt **Ruf Von Mobilteil 2** oder **Ruf Von Basis** an.
4. Um den Anruf am Mobilteil anzunehmen, drücken Sie , **ODER**, Um den Anruf anzunehmen, drücken Sie  (Freisprechmodus) ODER nehmen Sie den schnurgebundenen Hörer ab.
5. Drücken Sie  am Ihrem Mobilteil, um den Anruf auf Ein anderes Mobilteil oder die Basisstation umzuleiten.

8.5. Haustelefon











Verwenden Sie die Haustelefon-Funktion zwischen zwei Mobilteilen oder zwischen einem Mobilteil und der Basisstation.

Im Ruhemodus:

Interne Gespräche am Basisgerät starten

1. Auf **Menü** oder danach  oder  zur Auswahl von **Intern** drücken. Danach auf **OK** drücken.
2. Falls Sie über zwei oder mehr schnurlose Mobilteile verfügen, drücken Sie  oder , um das gewünschte Gerät zu wählen oder drücken Sie dann **OK**.
3. Auf dem Mobilteil erscheint **Ruf Von Mobilteil 2** und das Zielgerät klingelt.
4. Zum Annehmen des Anrufs auf dem Zielhörer auf  oder auf eine beliebige Wähltaste drücken.
Um den Anruf mit der Basisstation entgegenzunehmen, auf  (Freisprechmodus) drücken ODER den Hörer abnehmen. Zum Beenden den Hörer wieder auflegen.

Haustelefon-Funktion vom Mobilteil aktivieren







1. Drücken Sie  oder dann  gefolgt von  oder , um **Intern** zu wählen; drücken Sie dann erneut .
2. Falls Sie über zwei oder mehr schnurlose Mobilteile verfügen, drücken Sie  oder , um das gewünschte Gerät zu wählen und drücken Sie dann .
3. Das schnurlose Mobilteil zeigt **Ruf Von Mobilteil 2** an und das Zielgerät klingelt.
4. Um den Anruf am Mobilteil anzunehmen, drücken Sie  oder drücken Sie  (Freisprechen).

8.6. Anrufe annehmen / Automatische Annahme (nur schnurloses Mobilteil)

Wenn Sie die Funktion ‚automatische Antwort‘ aktivieren, können Sie einen Anruf annehmen, während sich das Mobilteil auf der Ladeschale befindet, ohne eine Taste zu drücken.





Wenn das Telefon klingelt, den Hörer direkt abnehmen, um den Anruf anzunehmen. Die Taste  muss nicht gedrückt werden.

Zum Aktivieren der **AutoAntwort**:



1. Drücken Sie **OK am Mobilteil im Ruhemodus**.
2. Drücken Sie  oder , um **Mt-Einstel.**, zu wählen und drücken Sie dann **OK**.
3. Drücken Sie  oder , um **AutoAntwort**, zu wählen und drücken Sie dann **OK**.
4. Drücken Sie  oder  um die Funktion ‚automatische Antwort‘ ein- oder auszuschalten.
5. Drücken Sie **OK**, um Ihre Auswahl zu bestätigen. Sie hören dabei Bestätigungstöne.
6. Zum Annehmen des Anrufs mit dem Basisstation auf  (Freisprechmodus) drücken ODER den Hörer abnehmen. Zum Beenden wieder auflegen.

8.7. Maximale Lautstärke

Wenn der erste Anruf nicht angenommen wird oder derselbe Anrufer innerhalb von 5 Minuten erneut anruft, wird der Klingelton des Mobilteils und der Basisstation automatisch auf Maximum gestellt, um Personen mit Hörbeeinträchtigung oder vom Telefon weit entfernte Teilnehmer auf das klingelnde Telefon aufmerksam zu machen. Maximallautstärke aktivieren:

1. Auf **Menü** drücken.
2. Drücken Sie  oder  um **Bs-Einstel.** zu wählen und drücken Sie dann **OK**.
3. Drücken Sie  oder  um **Max. Lautst.**, zu wählen und drücken Sie dann **OK**, um **Ein** auszuwählen.
4. Drücken Sie **OK**, um Ihre Wahl zu bestätigen. Sie hören dabei Bestätigungstöne.

Aktivierung der maximalen Lautstärkefunktion

1. Wiederholen Sie die Schritte 1 bis 2.
2. Drücken Sie  oder  um **Max. Lautst.**, zu wählen und drücken Sie dann **OK**, um **Aus** auszuwählen.
3. Drücken Sie **OK** um Ihre Wahl zu bestätigen. Sie hören dabei Bestätigungstöne.

9. ERINNERUNG

Die Erinnerungsfunktion hilft Ihnen, sich an wichtige Ereignisse zu erinnern. Sie können die Erinnerungsfunktion verwenden, um eine Nachricht aufzunehmen oder einen Alarmton auszugeben. Nachdem Sie die Erinnerungsmeldung eingestellt haben, erinnert Sie die Meldung zur eingestellten Zeit. Jede Erinnerungsmeldung kann bis zu 2 Minuten lang sein.

HINWEIS: Alle nachfolgend beschriebenen Schritte können auch an der Basisstation ausgeführt werden. Der einzige Unterschied besteht darin, dass das nachfolgende Symbol der Basisstationstaste  entspricht.

9.1. Alarmerinnerung aktivieren, Uhrzeit und Häufigkeit einstellen

Mit dem schnurlosen Mobilteil oder an der Basisstation:

1. Drücken Sie **OK** im Ruhemodus.
2. Drücken Sie **▲** oder **▼**, um **Erinnerung** zu wählen und drücken Sie dann **OK**.
3. Drücken Sie **▲** oder **▼**, um **Wecker 1 bis Wecker 10** zu wählen und drücken Sie dann **OK**.
4. **Ein / Aus** wird angezeigt. Drücken Sie dann **OK**, um **Ein** zu wählen.
5. Drücken Sie dann **OK**.
6. Drücken Sie **▲** oder **▼**, um die Häufigkeit **Einmal, Täglich, Mon-Fr, Sa-So** zu wählen.
7. Drücken Sie **OK** zum Bestätigen. Sie hören dabei Bestätigungstöne.

9.2. Wählen der Melodie für die Alarmerinnerung

1. Wiederholen Sie die Schritte 1 bis 3 in Abschnitt 9.1.
2. **Ein / Aus** wird angezeigt. Drücken Sie dann **▼**, um **Melodie** zu wählen und drücken Sie dann **OK**.
3. Drücken Sie **▲** oder **▼**, um die gewünschte Melodie zu wählen.
4. Drücken Sie **OK** zum Bestätigen. Sie hören dabei Bestätigungstöne.



9.3. Umbenennen der Alarmerinnerung

1. Wiederholen Sie die Schritte 1 bis 3 in Abschnitt 9.1.
2. **Ein / Aus** wird angezeigt. Drücken Sie dann **▼**, um **Nennen** zu wählen und drücken Sie dann **OK**.
3. Ändern Sie den Namen von **Wecker** in den von Ihnen gewünschten Namen (max. 9 Buchstaben oder Ziffern).
4. Drücken Sie **OK** zum Bestätigen. Sie hören dabei Bestätigungstöne.

Hinweis: Während der Eingabe der Zahl oder des Namens können Sie eine Korrektur vornehmen, indem Sie

 drücken, woraufhin die letzte Ziffer oder der letzte Buchstabe gelöscht wird.

9.4. Aufnehmen einer Sprachnotiz für die Alarmerinnerung

1. Wiederholen Sie die Schritte 1 bis 3 in Abschnitt 9.1.
2. **Ein / Aus** wird angezeigt. Drücken Sie dann **▼**, um **SprachTag** zu wählen und drücken Sie dann **OK**.
3. **Anhoeren** wird angezeigt. Drücken Sie dann **▼**, um **Aufnehmen** zu wählen und drücken Sie **OK**, um die Aufnahme zu starten.
4. **Aufnehmen...** wird angezeigt. Nach dem Signalton können Sie Ihre Notiz aufnehmen.
5. Drücken Sie **OK** um die Aufnahme Ihrer Notiz zu beenden. Ihre Notiz wird wiedergegeben.
6. Drücken Sie , um auf das vorherige Menü zurückzukehren und drücken Sie , um in den Ruhemodus zu wechseln.

Hinweise:

1. Sie können Ihre Sprachnotiz in Schritt 3 wiedergeben, indem Sie **Anhoeren** wählen und dann **OK** drücken. **Anhoeren** wird angezeigt.
2. Sie können Ihre Sprachnotiz in Schritt 3 löschen, indem Sie **Loeschen** wählen und dann **OK** drücken. Nachdem die Sprachnotiz gelöscht wurde, wird **Loeschen** angezeigt.
3. Falls keine Sprachnotiz in der Alarmerinnerungsfunktion aufgezeichnet wurde, wird zur eingestellten Uhrzeit 2 Minuten lang nur die Melodie wiedergegeben.
4. **OK** ist im ersten Schritt bei der Telefonbasis durch **MENÜ** zu ersetzen: Mit **Zurück** kann ein Buchstabe korrigiert oder zum vorherigen Menü zurückgekehrt werden.

10. KURZWALHTASTEN (Taste 1 bis Taste 9)

Sie können Taste 1 bis Taste 9 am Mobilteil als Kurzwahltasten verwenden, indem Sie länger auf die entsprechende Taste im Ruhemodus drücken.

10.1. Speichern eines Kurzwahleintrags

An der Basisstation:

1. Zur Auswahl von **Telefonbuch** auf **Menü** drücken. Anschließend auf **OK** drücken.
2. Zur Auswahl von **Kurzwahl** auf **▼** und anschließend auf **OK** drücken.
3. Zur Auswahl von **Taste 1 ... Taste 9** auf **▲** oder **▼** und anschließend auf **Menü** drücken.
4. **Neu hinzuf.** wird angezeigt: Danach auf **OK** drücken.
5. Geben Sie eine Nummer ein oder drücken Sie **OK**.
6. Geben Sie einen Namen ein und drücken Sie **OK**. Zur Bestätigung werden Töne ausgegeben.
7. Auf **Zurück** drücken, um zum vorherigen Menü zurückzukehren.

Am schnurlosen Mobilteil:

1. Drücken Sie **OK** gefolgt von ▼, um **Telefonbuch** zu wählen und drücken Sie dann **OK**.
2. Drücken Sie ▼, um **Kurzwahl** zu wählen und drücken Sie dann **OK**.



3. Drücken Sie ▲ oder ▼ um **Tast 1** bis **Tast 9** zu wählen und drücken Sie dann **OK**.
4. **Neu hinzuf.** wird angezeigt. Drücken Sie dann **OK**.
5. Geben Sie eine Nummer ein und drücken Sie dann **OK**.
6. Geben Sie einen Namen ein und drücken Sie dann **OK**. Sie hören dabei Bestätigungstöne.
7. Drücken Sie ⏪, um in das vorherige Menü zurückzukehren oder drücken Sie ⏩ länger, um in den Ruhezustand zu wechseln.

10.2. Ansehen eines Kurzwahleintrags

Auf dem schnurlosen Mobilteil als auch an der Basisstation:

1. Wiederholen Sie die Schritte 1 bis 3 aus dem Abschnitt 10.1.
 2. **Ansicht** wird angezeigt. Drücken Sie dann **OK**.
 3. Der Eintrag (Nummer oder Name) kann angesehen werden.
- Drücken Sie ⏪, um auf das vorherige Menü zurückzukehren oder drücken Sie ⏩ länger, um auf den Ruhezustand zu wechseln.

10.3. Bearbeiten eines Kurzwahleintrags

Mit dem schnurlosen Mobilgerät oder mit der Basisstation:

1. Wiederholen Sie die Schritte 1 bis 3 aus dem Abschnitt 10.1.
2. **Ansicht** wird angezeigt; drücken Sie dann ▲ oder ▼, um **Aendern** zu wählen und drücken Sie dann **OK**.
3. Bearbeiten Sie eine Nummer und drücken Sie dann **OK**.
4. Bearbeiten Sie einen Namen und drücken Sie dann **OK**. Sie hören dabei Bestätigungstöne.

Hinweis: Während der Eingabe der Zahl des Namens können Sie eine Korrektur vornehmen, indem Sie ⏪ drücken, woraufhin die letzte Ziffer oder der letzte Buchstabe gelöscht wird.

10.4. Kurzwahleintrag löschen

Mit dem schnurlosen Mobilgerät oder mit der Basisstation:

1. Wiederholen Sie die Schritte 1 bis 3 aus dem Abschnitt 10.1.
2. **Ansicht** wird angezeigt; drücken Sie dann ▲ oder ▼, um **Loeschen** zu wählen und drücken Sie dann **OK**.
3. **Bestae.?** wird angezeigt. Drücken Sie dann **OK**. Sie hören dabei Bestätigungstöne.

11. ANRUFANZEIGE

Diese Funktion steht zur Verfügung, wenn Sie die Leistungsmerkmal CLIP bei Ihrem Netzbetreiber aktiviert haben. Ihr Telefon kann bis zu 100 eingehende Anrufe mit Informationen zu Datum/Uhrzeit in der Anrufliste speichern. Die Nummer wird auf der LCD-Display angezeigt, wenn das Telefon klingelt. Wenn die Nummer mit einem der Einträge in Ihrem Telefonbuch übereinstimmt, wird der im Telefonbuch gespeicherte Name oder die Nummer des Anrufers **Unbekannt** angezeigt.

Wenn keine Anruferinformationen beim eingehenden Anruf übermittelt wird, wird **Privat** angezeigt.

Wenn die Anrufernummer nicht übermittelt wird, wird **"3 Neuer Anr."** angezeigt.

Wenn Sie einen Eintrag mit dem Symbol  in der Anrufliste ansehen, nimmt die Anzahl der neuen Anrufe um





Eins ab. Wenn Sie alle neuen Anrufe überprüft haben, wird das Symbol  nicht weiter angezeigt.

Wenn die eingehende Telefonnummer mit den letzten 7 Ziffern einer Telefonnummer in Ihrem Telefonbuch übereinstimmt, stimmt der im Display gezeigte Name mit dem Namen im Telefonbuch überein.









11.1. Anrufliste

Alle empfangenen Anrufe werden in der Anrufliste angezeigt, wobei sich der neueste Anruf an erster Stelle befindet. Wenn die Anrufliste voll ist, wird der älteste Anruf durch den neuesten Anruf ersetzt. Wenn die Telefonnummer der eingehenden Anrufs Aus mehr als 10 Zahlen beträgt, werden die ersten 9 Ziffern auf der ersten Seite oder durch Drücken der Taste ✖ die restlichen Zahlen in der zweiten Zeile angezeigt. Im Ruhemodus,

Über die Basisstation:



1. Halten Sie  gedrückt, oder drücken Sie **Menü** oder  oder  um **Anrufliste** auszuwählen.
2. Drücken Sie **OK**, die Anrufliste wird angezeigt. Der unbeantwortete Anruf, der nicht gelesen wurde, wird mit einem ✖ am Ende der Nummer gekennzeichnet.
3. Drücken Sie  oder , um den gewünschten Eintrag auszuwählen.
4. Drücken Sie **OK**, um weitere Detailinformationen des gewünschten Eintrags zu sehen.

Über das Mobilteil:







1. Drücken Sie  oder dann  oder , um **Anrufliste**, zu wählen und drücken Sie dann erneut , um die angezeigten Anrufnummern zu überprüfen.
2. Drücken Sie  oder , um durch das Anrufprotokoll zu navigieren.
3. Drücken Sie **OK**, dann wird **Ansicht** angezeigt.
4. Press  um sich die Einzelheiten des Anrufprotokolls, einschließlich Datum oder Uhrzeit, anzusehen. (Datum/Monat oder Uhrzeit erscheinen auf der rechten bzw. linken Seite der unteren Zeile.)
5. Drücken Sie , um in das vorherige Menü zurückzukehren oder drücken Sie  länger, um in den Ruhemodus zu wechseln.

11.2. Speichern einer Nummer aus der Anrufliste

Über die Basisstation:



1. Wählen Sie den gewünschten Eintrag in der Anrufliste und drücken Sie dann **OK**.
2. Drücken Sie zweimal **OK** oder  oder , um **Nr.Speichern** auszuwählen.

Über das Mobilteil:







1. Wählen Sie den gewünschten Eintrag in der Anrufliste und drücken Sie dann .
2. Drücken Sie  oder , um **Nr.Speichern** zu wählen und drücken Sie dann .
3. Die Anrufnummer wird angezeigt. Drücken Sie  zum Bestätigen.
4. Die Anrufnummer wird angezeigt. Falls das Namensfeld leer ist, können Sie einen Namen eingeben
5. Drücken Sie  zum Bestätigen. Sie hören dabei Bestätigungstöne.

11.3. Speichern einer Nummer aus der Anrufliste in der Sperlliste

Über die Basisstation:



1. Wählen Sie den gewünschten Eintrag in der Anrufliste und drücken Sie dann **OK**
2. Drücken Sie  oder , um **Zu Block** auszuwählen oder drücken Sie dann **OK**.
3. Die Anrufnummer wird angezeigt. Drücken Sie **OK** zum Bestätigen.
4. Die Anrufnummer wird angezeigt. Falls das Namensfeld leer ist, können Sie einen Namen eingeben.
5. Drücken Sie **OK** zum Bestätigen. Sie hören dabei Bestätigungstöne.

Über das Mobilteil:





1. Wählen Sie den gewünschten Eintrag in der Anrufliste und drücken Sie dann .
2. Drücken Sie  oder , um **Zu Block** auszuwählen und drücken Sie dann .
3. Die Anrufnummer wird angezeigt. Drücken Sie  zum Bestätigen.
4. Die Anrufnummer wird angezeigt. Falls das Namensfeld leer ist, können Sie einen Namen eingeben.
5. Drücken Sie  zum Bestätigen. Sie hören dabei Bestätigungstöne.

11.4. Löschen eines Eintrags aus der Anrufliste

Über die Basisstation:

1. Wählen Sie den gewünschten Eintrag in der Anrufliste, drücken Sie dann **OK**.
2. Drücken Sie **OK** oder  oder , um den Eintrag zu **Loeschen**.
3. **Bestae.?** wird angezeigt. Drücken Sie  zum Bestätigen. Sie hören dabei Bestätigungstöne.
4. Schritt 3 unter Punkt 7.6. wiederholen..

Über das schnurlose Mobilteil:

1. Wählen Sie den gewünschten Eintrag in der Anrufliste.
2. Drücken Sie  oder , um **Loeschen** zu wählen und drücken Sie dann .
3. **Bestae.?** wird angezeigt. Drücken Sie  zum Bestätigen. Sie hören dabei Bestätigungstöne.

11.5. Loeschen aller Einträge in der Anrufliste

Über die Basisstation:

1. Wählen Sie den gewünschten Eintrag in der Anrufliste.
2. Drücken Sie **OK** oder ▲ oder ▼ , um **Alles Loesch** zum Bestätigen.
3. **Bestae.?** wird angezeigt.
4. Drücken Sie **OK** zum Bestätigen. Sie hören dabei Bestätigungstöne.

Über das schnurlose Mobilteil:

1. Wählen Sie den gewünschten Eintrag in der Anrufliste.
2. Drücken Sie ▲ oder ▼ , um **Alles Loesch** zu wählen und drücken Sie dann ^{OK}_{MENU} .
3. **Bestae.?** wird angezeigt. Drücken Sie ^{OK}_{MENU} zum Bestätigen. Sie hören dabei Bestätigungstöne.

11.6. Ankopfen

Sie hören ein Ankopftton, wenn jemand anruft, während Sie bereits Ein Gespräch führen.

Mobilteil oder Freisprechmodus an der Basisstation verwenden

- Die Taste **R** an der Basisstation länger drücken, um den gegenwärtigen Anruf zu halten oder den neuen Anruf entgegenzunehmen.
- An der Basisstation die Taste **R** länger drücken, um zwischen den Anrufen hin- oder herzuschalten.

Mobilteil oder Freisprechmodus am Mobilteil benutzen

- Drücken Sie die Taste **R** am Mobilteil länger, um Ihren aktuellen Anruf in die Warteschleife zu versetzen oder den neuen Anruf anzunehmen.
- Drücken Sie die Taste **R** am Mobilteil länger, um zwischen den beiden Anrufen hin oder her zu schalten.

12. ANRUFSPERRE

Dieses Telefon ist mit der Funktion Smart Call Block* ausgestattet. Mit dieser Funktion können Sie unerwünschte Anrufe vermeiden, indem Sie nur bestimmten Nummern erlauben, Ihr Telefon klingeln zu lassen.

*Dieses Leistungsmerkmal (CLIP) muss bei Ihrem Netzbetreiber aktiviert sein.

Anrufsperrre in der Übersicht

Einstellung	Erläuterungen
AUS	Die Anrufsperrfunktion (alle Anrufe mit Rufnummern sperren) ist deaktiviert. Hierbei handelt es sich um den Rücksetzmodus.
EIN	Die Anrufsperrfunktion ist aktiviert. Rufnummern, die in die Sperrliste eingetragen wurden, werden nicht durchgestellt oder das Telefon klingelt lautlos. Rufnummern können der Liste neu hinzugefügt werden, während das Telefon klingelt oder/oder nach einem Anruf (zur Aktivierung siehe Teil 11.1.).
KONTAKTE	In diesem automatischen Modus wird jede Rufnummer, die nicht in Ihrem Telefonbuch registriert ist, automatisch blockiert, so dass Ihr Telefon nicht klingelt. Alle Anrufe von Kontakten, die in Ihrem Telefonbuch gespeichert sind, werden durchgestellt. Wenn dieser Modus gewählt wird, wird im Ruhemodus auf der LCD-Display TB ZULASSEN angezeigt, es sei denn, Sie haben ungelesene Nachrichten/entgangene Anrufe (zum Aktivieren siehe Teil 11.2.2).
VIPS	In diesem zweiten automatischen Modus werden nur Anrufe von Kontakten, die in Ihrem Telefonbuch als VIP gespeichert sind, durchgestellt. Bei jeder anderen Rufnummer klingelt das Telefon nicht. Wenn dieser Modus gewählt wird, wird VIP OK auf dem Display im Ruhemodus angezeigt, es sei denn, Sie haben ungelesene Nachrichten/entgangene Anrufe (zur Aktivierung siehe Teil 11.2.1).
B-ANONYM	Mit dieser zusätzlichen Funktion können Sie Anrufe sperren, die nicht mit einer Nummer verbunden sind (d. h. Anrufe mit unterdrückter Nummer, internationale Anrufe usw.). Diese Option kann zusätzlich zu den vier vorhergehenden aktiviert werden (zur Aktivierung siehe Teil 11.3).

12.1. Manueller Anrufsperrmodus

Die manuelle Anrufsperrre ist die einfachste Option. Wenn Sie in den Einstellungen für die Anrufsperrre **Ein** gewählt haben, werden alle in Ihrer Sperrliste gespeicherten Rufnummern blockiert. Sie können jederzeit Nummern dieser Liste neu hinzufügen bzw. aus dieser Löschen.

So können Sie einen eingehenden Anruf sperren:

Wenn das Telefon klingelt, drücken die Taste  . bevor Sie das Gespräch annehmen. Dadurch wird der Anruf beendet oder Sie haben die Möglichkeit, die Rufnummer mit einem Klick in die Sperrliste einzutragen. Um die Eintragung dieser Nummer in die Sperrliste zu Bestätigen, drücken Sie **OK**.

WICHTIG: Wenn Sie nicht bestätigen, wird die Nummer nicht auf die Sperrliste gesetzt oder der nächste Anruf wird normal durchgestellt.

HINWEIS: Alle nachfolgenden Schritte (von 12.1.1 bis 12.8) können auch am Basisgerät ausgeführt werden. Der einzige Unterschied besteht darin, dass das nachfolgende Symbol  der Basisstationstaste entspricht.

12.1.1. Modus MANUELL aktivieren

Menü	↕	Rufsperr	↕	Block.Einst.	Aus
					Ein*
					VIP OK
					Kontakte OK

Im Standby-Modus,

Drücken Sie OK_{MENU} , drücken Sie ▲ oder ▼, um **Rufsperr** auszuwählen.

Drücken Sie OK_{MENU} , drücken Sie ▲ oder ▼, um **Block. Einst.** auszuwählen.

Drücken Sie OK_{MENU} , drücken Sie ▲ oder ▼, um **Ein** (modus manuell) auszuwählen.

ODER

Drücken Sie im Ruhemodus auf OK_{MENU} um direkt auf **Block. Einst.** zuzugreifen.

Nachdem Sie diese Option aktiviert haben, wird das Anrufsperrensymbol auf dem LCD-Display angezeigt.

12.2. Rufnummern zur Sperrliste hinzufügen

Im Standby-Modus,

1. Drücken Sie die Taste OK_{MENU} . Daraufhin wird **Rufsperr** angezeigt, drücken Sie OK_{MENU} um die Sperrliste auszuwählen, drücken Sie dann OK_{MENU} um **Blockliste** anzuzeigen.

2. Drücken Sie ▲ oder ▼ um Nummern auf der **Blockliste** anzuzeigen.

3. Wählen Sie OK_{MENU} und dann Eintrag, um eine zu sperrende Nummer einzugeben. Speichern Sie den Eintrag über die Taste.

Es gibt eine weitere Möglichkeit, um Rufnummern für eingehende oder ausgehende Anrufe in der Sperrliste einzutragen:

1. Von eingehenden Rufnummern

Drücken Sie OK_{MENU} , um die Anrufliste zu öffnen oder wählen Sie die gespeicherten Nummern in der **Anrufliste**, Mithilfe der Tasten ▲ oder ▼.

Drücken Sie **Menü** und dann ▲ oder ▼ um **Zu Block** auszuwählen.

Drücken Sie **OK** um die ausgewählte Nummer anzuzeigen oder drücken Sie **speichern**, um sie in der Sperrliste zu speichern.

12.3. Rufnummern in der Sperrliste bearbeiten

Im Standby-Modus,

1. Wiederholen Sie Schritt 1 oder 2 in Abschnitt 12.2, um die gespeicherten Nummern auszuwählen.

2. Drücken Sie OK_{MENU} und dann ▲ oder ▼ oder wählen Sie **Ändern**, um die ausgewählte Nummer zu bearbeiten. Drücken Sie OK_{MENU} , um die Änderungen zu speichern.

12.4. Rufnummern aus der Sperrliste löschen

1. Wiederholen Sie Schritt 1 oder 2 in Abschnitt 12.2, um die gespeicherten Nummern auszuwählen.

2. Drücken Sie OK_{MENU} oder dann ▲ oder ▼ um **Loeschen** auszuwählen. Daraufhin wird **Bestae.?** angezeigt. Drücken Sie OK_{MENU} zur Bestätigung.

12.5. Alle Nummern aus der Sperrliste löschen

1. Wiederholen Sie Schritt 1 oder 2 in Abschnitt 12.2, um die gespeicherten Nummern auszuwählen.

2. Wählen Sie OK_{MENU} , drücken Sie ▲ oder ▼ um **Alles Loesch** auszuwählen und bestätigen Sie **OK**.

Es erscheint die Meldung **Sind Sie sicher?** Wählen Sie zur Bestätigung **OK**.

12.6. Automatischer Anrufsperr-Modus

12.6.1. Rufnummern aus der Sperrliste löschen

In diesem restriktiven automatischen Modus werden nur Anrufe mit Rufnummern, die in Ihrem Telefonbuch als VIP registriert sind, durchgestellt oder lassen Ihr Telefon klingeln.

Menü	↕	Rufsperr	↕	Block.Einst.	Aus
					Ein
					VIP OK
					Kontakte OK

1. Drücken Sie OK_{MENU} drücken Sie ▲ oder ▼ um **Rufsperr** auszuwählen.



2. Drücken Sie OK_{MENU} oder dann ▲ oder ▼ um **Block. Einst** auszuwählen.

3. Drücken Sie OK_{MENU} oder dann ▲ oder ▼ um **VIP OK** (automatischer Modus) auszuwählen.

12.6.2. Nur Kontakte

In diesem weitgehend automatischen Modus werden nur Anrufe von Kontakten, die in Ihrem Telefonbuch registriert sind (normal oder VIP), durchgestellt oder lassen Ihr Telefon klingeln.

Am schnurlosen Mobilteil:









Menü 	Ruf Sperre 	Block.Einst.	Aus
			Ein
			VIP OK
			Kontakte OK

1. Drücken Sie , drücken Sie  oder  um **Ruf Sperre** auszuwählen.
2. Drücken Sie , drücken Sie  oder  um **Block. Einst** auszuwählen.
3. Drücken Sie  oder dann  oder  um **Kontakte OK** (automatischer Modus) auszuwählen.

12.7. Modus zum Sperren anonymer Anrufe









Mit dieser Funktion können Sie Anrufe sperren, bei denen keine Rufnummer auf Ihrem Telefon angezeigt wird. Sie kann unabhängig von den vorherigen Aufrufsperrmodi aktiviert oder deaktiviert werden.

Menü 	Ruf Sperre 	B-Anonym	Privat*
			Alle
			Aus

1. Drücken Sie , drücken Sie  oder  und dann  um **Ruf Sperre** auszuwählen.
2. Drücken Sie  oder  und dann **Block.Anonym**.
3. Drücken Sie , drücken Sie  oder  um eine der Optionen auszuwählen.

12.7.1. Anrufe mit unterdrückter Rufnummer sperren





Mit diesem Modus werden eingehende Anrufe gesperrt, deren Nummern nicht angezeigt werden (anonym). Im Standby-Modus,

1. Drücken Sie die Taste , daraufhin wird Ruf Sperre angezeigt, drücken Sie .
2. Drücken Sie  oder , um **Block.Anonym** anzuzeigen.
3. Drücken Sie , drücken Sie  oder , um **Privat** zu wählen oder drücken Sie dann  zur Bestätigung.
4. Drücken Sie zweimal Zur.
5. Am oberen Rand des Bildschirms erscheint das Symbol .

12.7.2. Alle anonymen Anrufe sperren



Mit diesem Modus sperren Sie alle eingehenden anonymen Anrufe, einschließlich Anrufe mit unterdrückter Rufnummer, Internationaler Anrufe oder anderer Ferngespräche.

Im Ruhemodus,



1. Wiederholen Sie Schritt 1 oder 2 aus Abschnitt 12.7.1.
2. Drücken Sie , und dann  oder  um **Alles** auszuwählen und drücken Sie dann  zur Bestätigung.
3.  Sobald Sie diese Option aktivieren, wird das Anruf Sperre-Symbol auf dem Display angezeigt.

12.8. Sperren anonymer Anrufe deaktivieren



Im Ruhemodus,

1. Wiederholen Sie Schritt 1 oder 2 aus Abschnitt 12.7.1.
2. Drücken Sie **OK** und dann  oder  um **Aus** auszuwählen, und drücken Sie dann **OK** zur Bestätigung.
3.  das Symbol erlischt, wenn die reguläre Anruf Sperre (siehe 1. oder 2.) ebenfalls deaktiviert ist.

13. SPRACHNACHRICHTEN

Neue Nachrichten werden mit einem Icon  auf dem Display angezeigt. Dieses  erlischt, sobald die Nachricht abgehört wurde.

Rücksetzen der Sprachnachrichten-Anzeige:

1. Drücken Sie **OK**, um **Anrufliste** zu wählen.
2. Drücken Sie  oder , um das **Sprachbox**-Protokoll zu wählen.
3. Drücken Sie die Taste 4 länger. Daraufhin wird  entfernt.



14. ANRUFBEANTWORTER

Die Gesamtspeicherkapazität für ausgehende Nachrichten, eingehende Nachrichten oder Notizen ist ca. 30 Minuten.

Hinweis: Ihr Anrufsystem beantwortet einen Anruf, nachdem das Telefon 14 Mal geklingelt hat, wenn der Anrufbeantworter ausgeschaltet ist. Auf diese Weise ist es möglich, die Fernzugriffsfunktion zu verwenden.



14.1. Ein-/Ausschalten des Anrufbeantworters

Wenn Sie den Anrufbeantworter einschalten, werden die eingehenden Anrufe angenommen oder die Nachrichten aufgezeichnet.











Die rote LED  an der Basisstation leuchtet und das Symbol  am Mobilteil leuchtet ebenfalls.

Am schnurlosen Mobilteil:



Drücken Sie die Taste  an der Basisstation, um den Anrufbeantworter ein-oder auszuschalten.

Hinweis: Wenn der Anrufbeantworter ausgeschaltet wird, erlischt die rote LED  an der Basisstation und das Symbol  am Mobilteil erlischt ebenfalls.

Am Mobilteil:





1. Drücken Sie  im Ruhemodus.
2. Drücken Sie  oder , um **Anrufbeantw.** zu wählen und drücken Sie dann .
3. Drücken Sie  oder , um **Anrufbeantw.** zu wählen und drücken Sie dann .
4. Drücken Sie  oder , um **Ein** oder **Aus** zu wählen und drücken Sie dann . Sie hören dabei Bestätigungstöne.

14.2. Wiedergabe einer Nachricht



Wenn 2 neue Sprachnachrichten eingegangen sind, wird „**2 Neue Nach**“ angezeigt. Das Symbol  auf dem Bildschirm des Mobilteils blinkt und die rote LED  an der Basisstation blinkt ebenfalls.

Wenn der Speicher voll ist, wird **Speich. Voll** auf dem Bildschirm angezeigt.

Wiedergeben der neuen Nachrichten über das Mobilteil:

1. Drücken Sie  im Ruhemodus.
 2. Drücken Sie  oder , um **Anrufbeantw.** zu wählen und drücken Sie dann .
- Um neue Nachrichten wiederzugeben, drücken Sie  und wählen Sie **Anhoeren**.
 - Uhrzeit oder Datum der Nachricht werden auf dem Display angezeigt, wenn Sie die Nachricht über das Mobilteil abspielen.
 - Nachdem Sie alle Nachrichten wiedergegeben haben, wird „**Ende Der Nachrichten**“ angezeigt.

14.3. Optionen während der Wiedergabe

- Drücken Sie , um die Nachrichten über den Hörer des Mobilteils wiederzugeben.
- Schieben Sie  an der Seite des Mobilteils nach oben oder unten, um die Hörerlautst. einzustellen.
- Drücken Sie **6**, um zur nächsten Nachricht weiterzugehen.
- Drücken Sie **4**, um sich die aktuell wiedergegebene Nachricht noch einmal anzuhören.
Drücken Sie **4** zweimal, um sich die vorherige Nachricht anzuhören.
- Drücken Sie **2**, um die aktuelle Nachricht zu löschen.
- Drücken Sie **5**, um die Wiedergabe der Nachrichten zu stoppen.

Drücken Sie **OK** während der Wiedergabe, um die Optionen zu wählen:





Stop

Weiter







Zurueck

Loeschen

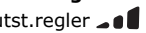
14.4. Wiedergeben von neuen Nachrichten über die Basisstation

1. Drücken Sie / , um neue Nachrichten über die Basisstation wiederzugeben. Nach der Wiedergabe aller neuen Nachrichten erklingt ein langer Signalton von der Basisstation.
2. Um alte Nachrichten wiederzugeben, drücken Sie /  erneut, um sich diese Nachrichten noch Einmal anzuhören.

Optionen während der Wiedergabe:

- Schieben Sie den Lautst.regler  der sich seitlich an der Basisstation befindet, nach links oder rechts, um die Hörerlautstärke einzustellen.
- Drücken Sie , um sich die aktuell wiedergegebene Nachricht noch einmal anzuhören.
- Drücken Sie , um die aktuelle Nachricht zu löschen.
- Drücken Sie / , um die Wiedergabe der Nachrichten zu stoppen.
- Drücken Sie / , um die Wiedergabegeschwindigkeit zu reduzieren.

14.5. Loeschen von alten Nachrichten im Anrufbeantworter

14.5.1. Loeschen aller alten Nachrichten über das Mobilteil

1. Drücken Sie **OK** MENU im Ruhemodus.
2. Drücken **▲** oder **▼**, um **Anrufbeantw.** zu wählen und drücken Sie dann **OK** MENU.
3. **Nachr.Hoeren** wird angezeigt. Drücken Sie dann **▲** oder **▼**, um **Alles Loesch** zu wählen und drücken Sie dann **OK** MENU.
4. Auf dem Bildschirm des Mobilteils wird **Bestae.?** angezeigt. Drücken Sie **OK** MENU zum Bestätigen.
5. Auf dem Bildschirm des Mobilteils wird **Gelöscht...** oder danach **Gelöscht** angezeigt. Sie hören dabei Bestätigungstöne.

14.5.2. Löschen einer Nachricht über die Basisstation

1. Drücken Sie **▶/■**, um neue oder alte Nachrichten über die Basisstation wiederzugeben.
2. Drücken Sie **☐**, um die aktuell wiedergegebene Nachricht zu löschen. Sie hören dabei Bestätigungstöne.

14.5.3 Löschen aller alten Nachricht über die Basisstation

1. Drücken Sie im Ruhemodus **☐** lange, um alle alten Nachrichten zu löschen. Sie hören dabei Bestätigungstöne.

14.5.4. Aufzeichnen einer Notiz

HINWEIS: Alle nachfolgend beschriebenen Schritte können auch am Basisgerät ausgeführt werden. Der einzige Unterschied besteht darin, dass das nachfolgende Symbol **OK** MENU der Telefonbasistaste entspricht.

1. Drücken Sie **OK** im Ruhemodus, um das Hauptmenü aufzurufen.
2. Drücken Sie **▲** oder **▼**, um **Anrufbeantw.** zu wählen und drücken Sie dann **OK**.
3. **Nachr.Hoeren** wird angezeigt. Drücken Sie dann **▲** oder **▼**, um **Memo** zu wählen und drücken Sie dann **OK**.
4. **Aufnehmen** wird auf dem Display angezeigt. Nachdem der Signalton ertönt, sprechen Sie bitte ins Mikrofon.
5. Drücken Sie **OK** um die Aufnahme zu beenden. **Anhoeren...** wird auf dem Display angezeigt. Ihre aufgenommene Sprachnotiz wird wiedergegeben. Danach erfolgt die Rückkehr zum vorherigen Menü.
6. Wenn sich ein anderer Nutzer die Sprachnotiz anhört (zum Verfahren, siehe Abschnitt 14.2 für Mobilteil oder Basisstation), werden Uhrzeit oder Datum der Sprachnotiz auf dem Display angezeigt, wenn die Wiedergabe über das Mobilteil erfolgt.



Hinweise:

- **Speich. Voll** wird auf dem Bildschirm angezeigt, falls Sie versuchen, Eine Sprachnotiz aufzunehmen, wenn der Speicher voll ist.
- Jede Sprachnotiz kann bis zu 4 Minuten lang sein.
- Sprachnotizen, die unter zwei Sekunden lang sind, werden nicht aufgenommen.

14.6. Ansage einstellen









Im Telefon ist die voreingestellte Ansage "Hinlassen Sie Ihre Nachricht nach dem Ton." Sie können diese voreingestellte Ansage verwenden oder sie durch Ihre eigene personalisierte Ansage ersetzen.

14.6.1. Wiedergabe des Ansagetextes

An der Basistation:



1. Im Ruhezustand **Menü** auswählen.
2. Zur Auswahl von **Anrufbeantw.** auf **▲** oder **▼** und auf **OK** drücken.
3. **Alles Loesch** erscheint. Anschließend mit **▲** oder **▼** **Ankündigung** auswählen oder **OK** drücken.
4. **Mit Aufz.** erscheint. Auf **OK** drücken.
5. **Anhoer Ankü** erscheint. Danach **OK** drücken. **Anhoeren** erscheint oder danach wird die voreingestellte Ansage abgespielt.

Am schnurlosen Mobilteil:

1. Drücken Sie  im Ruhemodus.
2. Drücken  oder , um **Anrufbeantw.** zu wählen oder drücken Sie dann .
3. **Nachr.Hoeren** wird angezeigt. Drücken Sie dann  oder , um **Ab Einst.** zu wählen und drücken Sie dann .
4. **Mit Aufz.** wird angezeigt. Drücken Sie dann .
5. **Anhoer Ankü** wird auf dem Bildschirm angezeigt. Drücken Sie dann **OK**. **Anhoeren...** wird angezeigt, woraufhin der voreingestellte Ansagetext wiedergegeben wird.

14.6.2. Aufzeichnung eines personalisierten Ansagetextes



An der Basisstation:

1. Wiederholen Sie die Schritte 1 bis 4 in Abschnitt 14.6.1.
2. **Anhoer Ankü** wird auf dem Display angezeigt. Drücken Sie dann , um **Ankünd.Aufz.** zu wählen und drücken Sie dann **OK**.
3. **Aufnehmen...** wird angezeigt und Sie können Ihre ausgehende Nachricht nach dem Signalton aufnehmen.
4. Drücken Sie  nach Abschluss der Aufnahme.

Hinweise:





- Der Ansagetext kann bis zu 90 Sekunden lang sein.
- Ansagetexte, die kürzer als zwei Sekunden sind, werden nicht aufgenommen.

Am schnurlosen Mobilteil:



1. Wiederholen Sie die Schritte 1 bis 4 in Abschnitt 14.6.1.
2. **Anhoer Ankü** wird auf dem Display angezeigt. Drücken Sie dann , um **Aufzeichnen** zu wählen und drücken Sie dann .
3. **Aufnehmen...** wird angezeigt und Sie können Ihre ausgehende Nachricht nach dem Signalton aufnehmen.
4. Drücken Sie **OK** nach Abschluss der Aufnahme. **Anhoeren...** wird angezeigt, dann wird Ihre eigene Ansage wiedergegeben.

14.7. Löschen des Ansagetextes

An der Basisstation:

1. Wiederholen Sie die Schritte 1 bis 4 in Abschnitt 14.6.1.
2. **Alles Loesch** erscheint. Anschließend mit  oder  **Ankündigung** auswählen und **OK** drücken.
3. **Mit Aufz.** erscheint. Auf **OK** drücken.
4. **Anhoer Ankü** erscheint. Mit  oder  **Loeschen** Auswählen und **OK** drücken.
5. **Loeschen** erscheint und Sie hören Besätigungstöne.

Am schnurlosen Mobilteil:









1. Wiederholen Sie die Schritte 1 bis 4 in Abschnitt 14.6.1.
2. **Anhoer Ankü** wird auf dem LCD-Display angezeigt. Drücken Sie dann , um **Loeschen** zu wählen und drücken Sie dann .
3. Sie hören dabei Bestätigungstöne.

14.8. Einstellungen des Anrufbeantworters

14.8.1. Aufzeichnung oder nur Ansage

Standardmäßig ist der Anrufbeantworter im Mit Aufz.-Modus eingestellt, der es Anrufern ermöglicht, eine Nachricht zu hinterlassen. Dieser Modus kann auf „Ohne Aufz.“ geändert werden, wodurch Anrufer keine Nachricht hinterlassen können. In diesem Fall werden Ihre Anrufer aufgefordert, später zurückzurufen.







An der Basisstation:

1. Drücken Sie  und  oder , um **Anrufbeantw.** auszuwählen.
2. Drücken Sie **OK** und  oder , um **Ab Einst.** auszuwählen.
3. Drücken Sie **OK** und  oder , um **Antw. Modus** auszuwählen.
4. Drücken Sie **OK** und  oder , um **Mit Aufz.** oder **Ohne Aufz.** auszuwählen.
5. Drücken Sie **OK** zur Bestätigung.

14.8.2. Einstellen der Antwortverzögerung

Sie können die Anzahl der Rufzeichen, bis sich der Anrufbeantworter einschaltet, ändern. Sie können die folgenden Einstellungen wählen: 2 bis 10 Rufzeichen oder SPARMODUS. Wenn Sie SPARMODUS gewählt haben, schaltet sich der Anrufbeantworter nach zwei Ruftönen ein.

An der Basisstation:

1. Drücken Sie **Menü** im Ruhemodus.
2. Drücken Sie  oder , um **Anrufbeantw.** zu wählen und drücken Sie dann **OK**.
3. Drücken Sie  oder , um **Ab Einst.** zu wählen und drücken Sie dann **OK**.
4. Drücken Sie  oder , um **Antw.Verzoeg** zu wählen und drücken Sie dann **OK**.

5. Drücken Sie **▲** oder **▼**, um **2, 4, 6, 8, 10 Ruftöne** oder **SPARMODUS** zu wählen oder drücken Sie dann **OK**, um die gewählte Einstellung zu speichern. Sie hören dabei Bestätigungstöne.

Am schnurlosen Mobilteil:

1. Drücken Sie **OK** MENU im Ruhemodus.
2. Drücken Sie **▲** oder **▼**, um **Anrufbeantw.** zu wählen oder drücken Sie dann **OK** MENU.
3. Drücken Sie **▲** oder **▼**, um **EinST TAM** zu wählen oder drücken Sie dann **OK** MENU.
4. Drücken Sie **▲** oder **▼**, um **Anrufbeantw.** zu wählen oder drücken Sie dann **OK** MENU.
5. Drücken Sie **▲** oder **▼**, um **2, 4, 6, 8, 10 Ruftöne** oder **SPARMODUS** zu wählen oder drücken Sie dann **OK** MENU, um die gewählte Einstellung zu speichern. Sie hören dabei Bestätigungstöne.

14.8.3. Aufnahmedauer

Sie können die Aufnahmezeit der eingehenden Nachrichten einstellen.

An der Basisstation:

1. Wiederholen Sie die Schritte 1 bis 3 in Abschnitt 14.8.1.
2. Drücken Sie **▲** oder **▼**, um **Aufnahmezeit** zu wählen und drücken Sie dann **OK**.
3. Drücken Sie **▲** oder **▼**, um **60s, 120s, 180s** oder **UNBEGREN** zu wählen und drücken Sie dann **OK**, um die gewählte Einstellung zu speichern. Sie hören dabei Bestätigungstöne.

Am schnurlosen Mobilteil:

1. Wiederholen Sie die Schritte 1 bis 3 in Abschnitt 14.8.1.
2. Drücken Sie **▲** oder **▼**, um **Aufnahmezeit** zu wählen oder drücken Sie dann **OK** MENU.
3. Drücken Sie **▲** oder **▼**, um **60s, 120s, 180s** oder **UNBEGREN** zu wählen oder drücken Sie dann **OK** MENU, um die gewählte Einstellung zu speichern. Sie hören dabei Bestätigungstöne.

14.8.4. Fernzugriff auf Anrufbeantworter

Sie erhalten Fernzugriff auf den Anrufbeantworter, indem Sie die Nummer Ihres Festnetztelefons von irgend einem Tonwahltelefon aus anrufen. Ihr Telefon ermöglicht es Ihnen, Ihre Nachrichten aus der Ferne abzuhören. Sie brauchen dazu nur die vierstellige Fernzugriffs-PIN an einem tonwahlfähigen Telefon einzugeben.

Der 4-stellige Rücksetzcode für den Fernzugriff lautet 0000. Es wird dringend empfohlen, den Code aus Datenschutzgründen zu ändern.

14.8.5. Aktivieren des Fernzugriffs

An der Basisstation:

1. Drücken Sie **OK** im Ruhemodus.
2. Drücken Sie **▲** oder **▼**, um **Anrufbeantw.** zu wählen und drücken Sie dann **OK**.
3. Drücken Sie **▲** oder **▼**, um **Ab Einst.** zu wählen und drücken Sie dann **OK**.
4. Drücken Sie **▲** oder **▼**, um **Fernabfrage** zu wählen und drücken Sie dann **OK**.
5. Drücken Sie **▲** oder **▼**, um **Ein** oder **Aus** zu wählen und drücken Sie dann **OK**. Sie hören dabei Bestätigungstöne.

Am schnurlosen Mobilteil:

1. Drücken Sie **OK** MENU im Ruhemodus.
2. Drücken Sie **▲** oder **▼**, um **Anrufbeantw.** zu wählen und drücken Sie dann **OK** MENU.
3. Drücken Sie **▲** oder **▼**, um **Ab Einst.** zu wählen und drücken Sie dann **OK** MENU.
4. Drücken Sie **▲** oder **▼**, um **Fernabfrage** zu wählen und drücken Sie dann **OK** MENU.
5. Drücken Sie **▲** oder **▼**, um **Ein** oder **Aus** zu wählen und drücken Sie dann **OK** MENU. Sie hören dabei Bestätigungstöne.

14.8.6. Fernzugriff aktivieren

Am Basisgerät:

1. Wiederholen Sie die obigen Schritte 1 bis 3.
2. Drücken Sie **▲** oder **▼**, um **Pin Aendern** und drücken Sie dann **OK** um eine vierstellige Zahl einzugeben.
3. Drücken Sie **OK**, um die Einstellung zu speichern. Sie hören dabei Bestätigungstöne.

Am schnurlosen Mobilteil:

1. Wiederholen Sie die obigen Schritte 1 bis 3.
2. Drücken Sie **▲** oder **▼**, um **Pin Aendern** und drücken Sie dann **OK** MENU um eine vierstellige Zahl einzugeben.

14.9. Ändern des Fernzugriffscode

Sie können Ihr Telefon von einem Tonwahltelefon aus anrufen, um den Anrufbeantworter ein- oder auszuschalten.

1. Rufen Sie Ihr Telefon von einem Tonwahltelefon aus an.
2. Wenn der Anrufbeantworter den Anruf annimmt oder mit der Wiedergabe der Ansage beginnt, drücken Sie die Taste  und geben Sie dann den vierstelligen Fernzugriffscode Ein (0000 ist der voreingestellte Code).
3. Dann können Sie die folgenden Schritte durchführen, indem Sie die entsprechende Taste auf Ihrem Tonwahltelefon drücken.

Taste	Beschreibung
2	Löschen der aktuellen Nachricht.
4	Die aktuelle Nachricht wiederholen. Zweimal drücken, um die vorherige Nachricht wiederzugeben
5	Alle Nachrichten wiedergeben.
6	Zur nächsten Nachricht weitergehen.
7	Den Anrufbeantworter einschalten.
9	Den Anrufbeantworter ausschalten.

Hinweise:



- Wenn 5 Sekunden lang keine Taste betätigt wird, unterbricht der Anrufbeantworter die Kommunikation automatisch.
- Wenn der Anrufbeantworter ausgeschaltet ist, meldet sich das Telefon nach 14 Klingeltönen mit der Wiedergabe der Sprachnachricht.

14.10. Fernzugriff auf den eigenen Anrufbeantworter



Wenn der Anrufbeantworter eingeschaltet ist oder ein eingehender Anruf bereits vom Anrufbeantworter aufgezeichnet wird, können Sie das Gespräch immer noch auf Ihr Mobilteil übernehmen.

Daraufhin stoppt die Aufnahme der Nachricht automatisch.





Wenn der Anrufbeantworter mit der Aufnahme begonnen hat, wird der bereits aufgenommene Teil der Nachricht gespeichert.

Während des Klingelns können Sie jederzeit  am Mobilteil bzw.  an der Basisstation drücken oder den Hörer der Basisstation abheben. Daraufhin stoppt die Aufnahme der Nachricht automatisch. Wenn der Anrufbeantworter mit der Aufnahme begonnen hat, wird der bereits aufgenommene Teil der Nachricht gespeichert.



An der Basisstation:

1. Die Schritte 1 bis 3 in Abschnitt 14.6.1 wiederholen (Antwortverzögerung Einstellen)
2. **Mithoeren** erscheint, danach drücken Sie **OK**.
3. Drücken Sie  oder , um **Ein** oder **Aus** zu wählen und drücken Sie dann **OK** Sie hören dabei Bestätigungstöne.



Am schnurlosen Mobilteil:

1. Wiederholen Sie die Schritte 1 bis 3 in Abschnitt 14.6.1.
2. **Mithoeren** wird angezeigt. Drücken Sie dann  MENU.
3. Drücken Sie  oder , um **Ein** oder **Aus** zu wählen oder drücken Sie dann  MENU Sie hören dabei Bestätigungstöne.

Optionen, die während der Aufnahme einer Nachricht an der Basisstation verfügbar sind:

- Schieben Sie den Schieberegler  an der Basiseinheit nach oben/unten, um die Lautstärke der Freisprecheinrichtung einzustellen.
- Drücken Sie  , um die Funktion vorübergehend zu deaktivieren.

Optionen, die während der Aufnahme einer Nachricht auf dem Mobilteil verfügbar sind:

- Drücken Sie  MENU, um die Funktion vorübergehend zu aktivieren, wenn sie deaktiviert ist.
- Schieben Sie den Schieberegler  an der Seite des Mobilteils nach oben oder unten, um die Hörerlautstärke einzustellen.
- Drücken Sie , um die Funktion vorübergehend zu deaktivieren

14.11. Nachrichten-Warnton

Wenn der Nachrichten-Warnton auf On gestellt ist, gibt die Basisstation alle 10 Sekunden einen Signalton aus, um Sie auf neue Nachrichten aufmerksam zu machen. Der Signalton stoppt, nachdem alle Nachrichten wiedergegeben wurden.

An der Basisstation:

1. Drücken Sie **OK** im Ruhemodus.
2. Drücken Sie **▲** oder **▼**, um **Anrufbeantw.** zu wählen und drücken Sie dann **OK**.
3. Drücken Sie **▲** oder **▼**, um **Ab Einst.** zu wählen und drücken Sie dann **OK**.
4. Drücken Sie **▲** oder **▼**, um **Nach. Alarm** zu wählen und drücken Sie dann **OK**.
5. Drücken Sie **▲** oder **▼**, um **Ein** oder **Aus** zu wählen und drücken Sie dann **OK**. Sie hören dabei Bestätigungstöne.

Am schnurlosen Mobilteil:

1. Drücken Sie **OK** MENU im Ruhemodus.
2. Drücken Sie **▲** oder **▼**, um **Anrufbeantw.** zu wählen und drücken Sie dann **OK** MENU.
3. Drücken Sie **▲** oder **▼**, um **Ab Einst.** zu wählen und drücken Sie dann **OK** MENU.
4. Drücken Sie **▲** oder **▼**, um **Nach. Alarm** zu wählen und drücken Sie dann **OK** MENU.
5. Drücken Sie **▲** oder **▼**, um **Ein** oder **Aus** zu wählen und drücken Sie dann **OK** MENU. Sie hören dabei Bestätigungstöne.

Hinweis: Vorübergehendes Ausschalten des Nachrichten-Warntons

Sie können den Nachrichten-Warnton vorübergehend ausschalten, indem Sie Eine beliebige Taste an der Basisstation drücken. Der Nachrichten-Warnton erklingt, wenn die nächste Eingehende Nachricht erfolgt.

15. TECHNISCHE DATEN

Freifeldreichweite	Bis zu 300 Metern*
Innenreichweite	Bis zu 50 Metern*
Akkulaufzeit des Mobilteils (Durchschnittswerte)	10 Stunden Sprechzeit** 100 Stunden Standby**
Anzahl der Mobilteile	Bis zu 4 (maximal)
HAustelefon-Modus	Ja
Drei-Wege-Konferenz (1 Außenkorrespondent + 2 Innenkorrespondenten)	Ja (1 externer Korrespondent + 2 Interne Korrespondenten)
Elektrischer Anschluss/ Basisstation-Netzteil/ Ladegerät	Basisstation-Hauptadapter oder Ladegerät-Adapter: Modell-Nr.: AT-337E-060045A or 1-CHEUA451-081 Eingang: 100-240 V / 50-60 Hz / 0.15 A Ausgang: 6 V DC / 450 mA, 2.7 W Verwenden Sie nur die mit dem Telefon gelieferten Adapter. Einphasiger Wechselstrom, ausgenommen IT-Installationen gemäß der ENorm EN62368-1. Vorsicht: Nach den Kriterien dieser Norm wird die Netzspannung als gefährlich eingestuft.
Telefonanschluss	Das Gerät ist für den Anschluss an eine analoge Telefonleitung der Klasse TNV3 (Telekommunikationsnetzspannung) gemäß der Norm EN62368 vorgesehen.
Akkus	3 AAA NiMH Akkus – 1,2 V Verwenden Sie nur die mit dem Telefon mitgelieferten Akkus. Bei Verwendung von anderen Akkus besteht Explosionsgefahr. Die Akkus müssen entsprechend den geltenden Umweltschutzverordnungen entsorgt werden.
Betriebstemperatur	Von 5 °C bis 40 °C

* Die Werte können je nach Umgebung verschieden sein.

** In Abhängigkeit von der anfänglichen Akkuladung.

16. FEHLERSUCHE

Sollten Probleme mit Ihrem Telefon auftreten, beachten Sie bitte die unten aufgelisteten Hinweise.

Als allgemeine Regel gilt: sobald ein Problem auftritt, entfernen Sie mindestens eine Minute lang die Akkus Aus allen angemeldeten Mobilteilen, trennen Sie dann die Basisstation vom Stromnetz, schließen Sie sie wieder an das Stromnetz an oder setzen Sie die Akkus erneut in die Mobilteile ein.

Telefon funktioniert nicht

- Vergewissern Sie sich, dass die Akkus richtig installiert sind.
- Vergewissern Sie sich, dass die Basisstation richtig an das Stromnetz angeschlossen ist.

„NO LINE“ wird auf dem Bildschirm angezeigt

- Ist der Telefonstecker richtig in die Telefonbuchchuhse gesteckt?
- Verwenden Sie nur das mit dem Telefon mitgelieferte Telefonkabel.
- Das Telefonkabel kann fehlerhaft sein. Verwenden Sie ein neues Telefonkabel.
- Trennen Sie das Telefon ab oder schließen Sie ein anderes Telefon an. Wenn kein Wählton auf diesem Telefon zu hören ist, liegt das Problem am Kabel oder am Netzbetreiber. Wenden Sie sich an Ihren Netzbetreiber.

Kein Wählton

- Ist der Telefonstecker richtig in die Telefonbuchchuhse gesteckt?
- Vergewissern Sie sich, dass die Stromversorgung eingeschaltet ist.
- Verwenden Sie nur das mit dem Telefon mitgelieferte Telefonkabel.
- Das Telefonkabel kann fehlerhaft sein. Verwenden Sie ein neues Telefonkabel.
- Stellen Sie das Mobilteil näher an die Basisstation. Vielleicht befindet es sich außerhalb der Reichweite.
- Trennen Sie das Telefon ab oder schließen Sie ein anderes Telefon an. Wenn kein Wählton zu hören ist, liegt das Problem am Kabel oder am Netzbetreiber. Wenden Sie sich an Ihren Netzbetreiber.

Anrufe können nicht getätigt oder empfangen werden

- Vergewissern Sie sich, dass das Gerät richtig an das Stromnetz angeschlossen ist.
- Vielleicht müssen die Akkus geladen werden.
- Gab es einen Stromausfall? Falls ja, stellen Sie das Mobilteil 10 Sekunden lang auf die Basisstation und versuchen Sie es dann erneut.
- Wenn Sie an eine PABX-Anlage angeschlossen sind, überprüfen Sie, ob Sie einen Zugriffscode wählen müssen.

Die Ansagetexte der hinterlegten FotoTasten funktionieren nicht.

- Die Klingelton-Lautstärke ist ausgeschaltet.
- Die Sprachaufnahme für die Fototasten 1 bis 4 war nicht erfolgreich. Beachten Sie bitte Abschnitt 5.5.2. oder führen Sie die Aufnahme erneut durch.
- Es liegt eine Störung Ihrer Telefonleitung vor.

Das Mobilteil klingelt nicht

- Die Klingelton-Lautstärke ist ausgeschaltet.
- Vergewissern Sie sich, dass das Telefon an das Stromnetz angeschlossen ist.
- Vergewissern Sie sich, dass das Mobilteil an der Basisstation angemeldet ist.

Keine Anzeige am Mobilteil

- Die Akkus haben zu wenig oder kein Ladung bzw. sie sind falsch eingesetzt.
- Laden Sie die Akkus, oder setzen Sie richtig ein.

Am Mobilteil wird „BS Einsch.“ angezeigt

- Prüfen Sie, ob die Netzspannung richtig angeschlossen ist.
- Vergewissern Sie sich, dass sich das Mobilteil in Reichweite der Basisstation befindet.

Keine Wiedergabe der Sprachaufnahme am Mobilteil während des Klingelns

- Nach einer Minute im Ruhemodus sollte das Telefon wieder funktionsfähig sein.

Sie hören den Besetztton, wenn Sie die Taste am Mobilteil drücken

- Vergewissern Sie sich, dass sich das Mobilteil in Reichweite der Basisstation befindet.
- Ein anderes Mobilteil, das an der Basisstation angemeldet ist, hält die Leitung besetzt.

Kein Ton oder Nebengeräusche bei Verwendung eines schnurloseren Mobilteils

- Darauf achten, dass der Spiralkabelstecker zwischen Basisgerät oder Mobilteil fest eingesteckt ist.

Kein Tastenton am Basisgerät

- Prüfen, ob Tastentöne aktiviert sind.

Rauschen in meinem Telefon oder anderen, in der Nähe befindlichen Elektrogeräten

- Manchmal treten Störungen auf, wenn sich andere Elektrogeräte in zu großer Nähe befinden. Wir empfehlen, dass Sie Ihr Telefon in einem Abstand von mindestens Einem Meter von Elektrogeräten oder Metallhindernissen verwenden, um Störungen zu vermeiden.

Der Anrufbeantworter nimmt keine Nachrichten auf

- Vergewissern Sie sich, dass der Anrufbeantworter eingeschaltet ist.
- Möglicherweise ist der Speicher voll. Löschen Sie einige alte Nachrichten, um freien Speicherplatz zu schaffen.

Kein Zugriff auf Ihre Nachrichten von einem anderen Telefon aus

- Hat Sie die Fernzugriffs-PIN geändert?
- Vergewissern Sie sich, dass der Anruf von einem Tonwahltelefon aus erfolgt. Bei der Wahl einer Nummer sollten DTMF-Töne zu hören sein.
- Möglicherweise kann der Anrufbeantworter den Fernzugriffscode nicht erfassen, wenn Ihre Ansage wiedergegeben wird. Versuchen Sie erneut, den Fernzugriffscode schnell zu drücken.

Sprachnachricht wird auf dem Bildschirm angezeigt. Warum?

Ihr Telefon verfügt über eine Nachrichten-Anzeige, die sich vom Anrufbeantworter-Symbol unterscheidet.

Wenn auf dem Display  erscheint, hat Ihr Telefon ein Signal von Ihrem Netzbetreiber erhalten, der Ihnen mitteilt, dass eine Sprachnachricht eingegangen ist. Wenden Sie sich bitte an Ihren Netzbetreiber für weitere Informationen zum Zugriff auf Ihre Sprachnachricht.

17. PRODUKTGARANTIE

Bitte lesen Sie die Bedienungsanleitung, welche dieser Packung beiliegt, aufmerksam durch.

Das Produkt Swissvoice Xtra 3355 Combo entspricht produktspezifisch geltenden europäischen Richtlinien für Gegenstände dieser Art, was durch das „CE“-Zeichen bestätigt wird.

Dieses Produkt ist ein technisches Erzeugnis und muss sorgfältig behandelt werden.

Zu beachten: Dieses Produkt unterliegt den gesetzlichen Gewährleistungsrechten für den Kauf von Verbrauchsgütern.

Bitte wenden Sie sich für alle Informationen zu der gesetzlichen Gewährleistungspflicht an Ihren Verkäufer. Unbeschadet der gesetzlichen Gewährleistungsrechte für das Produkt garantiert.

ATLINKS Europe; 147 avenue Paul Doumer, 92500 RUEIL-MALMAISON France, RCS Nanterre 508 823 747 für die Dauer der genannten Garantiezeit, dass das Produkt in dieser Verpackung (im Folgenden: das „Produkt“) den technischen Spezifikationen in der beigefügten Bedienungsanleitung entspricht. Die Garantiezeit beträgt 24 Monate für das Telefon, nicht eingeschlossen sind Verbrauchsmaterialien, Zubehör oder Batterien.

Um während der Garantiezeit einen Anspruch aus der Garantie geltend zu machen, müssen Sie das Produkt unverzüglich nach Auftreten eines Mangels vollständig Ihrem Fachhändler zurückgeben, zusammen mit dem Kaufnachweis, also der Rechnung oder dem Kassensbon.

Die Garantie gilt nicht in den folgenden Fällen:

- Installation oder Benutzung folgen nicht den Anweisungen in der Bedienungsanleitung.
 - Nicht sachgemäße Anschlüsse oder unsachgemäße Benutzung des Telefons, insbesondere mit nicht kompatibelem Zubehör, wie in der Bedienungsanleitung angegeben.
 - Das Telefon wurde geöffnet oder durch nicht autorisierte Ersatzteile verändert oder repariert.
 - Gelöschte, unlesbare oder beschädigte Seriennummer.
 - Normaler Verschleiß, inbegriffen der normale Verschleiß von Zubehör, Batterien oder Display.
- Die im Einsatzgebiet geltenden technischen Normen oder Sicherheitsgesetze wurden nicht beachtet.
- Das Gerät hat einen Stoß oder Fall erlitten.
 - Das Telefon wurde beschädigt durch Blitzschlag, elektrische Überspannung, eine Wärme- oder Strahlenquelle, Wasser; durch außergewöhnliche Temperatur, Feuchtigkeits- oder andere Umgebungsbedingungen, durch jede andere vom Telefon selbst unabhängige Ursache.
 - Nachlässigkeit oder mangelhafte Wartung.
 - Eingriff, Veränderung oder Reparatur durch eine nicht von ATLINKS autorisierten Person.

Diese Garantie gilt in dem Land, in dem Sie das Telefon ordnungsgemäß erworben haben, sofern dieses Land ein Mitgliedsstaat der Europäischen Union ist.

Soweit die geltenden gesetzlichen Bestimmungen es zulassen, beschränken sämtliche Garantien oder Gewährleistungen seitens der ATLINKS Europe sich auf den vorstehenden Inhalt; darüber hinausgehende Garantien oder Gewährleistungen werden ausdrücklich ausgeschlossen.

Soweit das anwendbare Recht es zulässt, gilt das Folgende:

A) Die vorstehende Garantie schließt alle anderen Ausdrücklichen oder stillschweigenden Garantien oder Gewährleistungen aus, vor allem – aber nicht allein eine Gewährleistung für Handelsüblichkeit oder Verwendbarkeit für einen bestimmten Zweck.

B) ATLINKS haftet nicht für Verlust oder Beschädigung von Daten, Verlust von Nutzungsmöglichkeit, Gewinnausfall, Umsatz oder Einkünften, Beschränkung der Geschäftstätigkeit; ferner nicht für mittelbare, immaterielle Neben- oder Folgeschäden.

C) Außer bei Vorsatz, bei grober Fahrlässigkeit oder bei Schäden an Leben oder Gesundheit ist die Haftung der ATLINKS auf den Kaufwert beschränkt.

18. SICHERHEIT

Im Falle einer elektrischen Gefahr fungiert das Netzteil als Trenneinrichtung für die Spannung von 230 V. Daher sollte das Netzteil leicht zugänglich sein. Um das Gerät von der Hauptstromquelle zu nehmen, muss vorher das Netzteil von der Wandsteckdose (230 V/50 Hz) entfernt werden.

Falls das Netzteil kaputt ist, sollte es durch ein identisches Modell ersetzt werden.

Verwenden Sie das Telefon nicht, um einen Gasaustritt zu melden, falls Sie das Telefon in der Nähe dieses Austritts verwenden.

Wir empfehlen, dass Gerät nicht während eines Gewitters zu verwenden.

Versuchen Sie nie, die Akkus zu öffnen, da sie chemische Substanzen enthalten. Im Falle einer Beschädigung vermeiden Sie bitte den Kontakt mit Haut, Augen, Nase oder Mund. Sollte die Akkufflüssigkeit auf besagte Körperteile gelangen, spülen Sie die betroffene Stellen 20 Minuten lang mit fließendem Wasser ab oder suchen Sie unverzüglich ärztliche Hilfe auf. Reinigen Sie das Produkt mit Saugpapier oder einem trockenen Tuch oder wenden Sie sich an Ihren Fachhändler bezüglich Ersatzakkus.

Hiermit erklärt ATLINKS EUROPE, dass der Funkanlagentyp DECT der Richtlinie 2014/53/EU entspricht. Der vollständige Text der EU-Konformitätserklärung ist unter der folgenden Internetadresse verfügbar: www.swissvoice.net

10mW mittlere Leistung pro Kanal

Maximale Ausgangsleistung (Netzwerkendstelle): 24dBm

Frequenzbereich: 1880-1900MHz



19. UMWELT



Dieses Symbol bedeutet, dass ausgediente Elektrogeräte getrennt vom normalen Hausmüll zu entsorgen sind. Die Europäische Union hat ein spezielles Sammel- oder Recycling-System eingeführt, für welches die Hersteller verantwortlich sind.

Das Gerät wurde aus hochwertigen Materialien oder Komponenten gefertigt, die recycelt oder wiederverwendet werden können. Elektrische oder elektronische Geräte enthalten Teile, die für ihre korrekte Funktion eine Gesundheits- oder Umweltgefahr darstellen können, wenn sie nicht richtig gehandhabt oder entsorgt werden. Wir bitten Sie daher, Ihr ausgedientes Gerät nicht im normalen Hausmüll zu entsorgen. Falls Sie der Besitzer des Gerätes sind, müssen Sie es zu einer geeigneten Sammelstelle vor Ort bringen, bzw. zum Händler, bei dem Sie das Gerät erworben haben.

Da sich ATLINKS für die Erhaltung der Umwelt einsetzt, haben wir dieses Gerät mit einem Stromschalter versehen, um für bessere Energieeffizienz zu sorgen. Die Vorteile umfassen nicht nur einen sehr geringen Stromverbrauch, sondern auch ein kompakteres Format als herkömmliche Geräte mit Stromversorgung, die früher verwendet wurden.

Die in Ihrem Telefon verwendeten Batterien müssen entsprechend den geltenden Umweltschutzverordnungen entsorgt werden. Befolgen Sie bitte die behördlichen Verordnungen.

Bringen Sie die Akkus zu Ihrem Händler zurück bzw. bringen Sie es zu einem zugelassenen Recycling-Center.

Helfen Sie uns, die Umwelt, in der wir leben, zu schützen!

ATLINKS
147 avenue Paul Doumer
92500 RUEIL-MALMAISON France
RCS Nanterre 508 823 747

www.swissvoice.net

Swissvoice ist eine Marke von Swissvoice International SA.
©Swissvoice International S.A. – Vervielfältigung verboten.

Der Hersteller behält sich das Recht vor, die technischen Daten seiner Produkte zu ändern, um Verbesserungen durchzuführen, welche den neuen Richtlinien entsprechen.