



PA 100

Bedienungsanleitung (DE)

Operating Instructions (GB)

Mode d'emploi (FR)

Istruzioni d'uso (IT)

Bedieningshandleiding (NL)

Manual de instrucciones (ES)

Manual de instruções (PT)

Bruksanvisning (SE)

Bruksanvisning (NO)

Käyttöohje (FI)



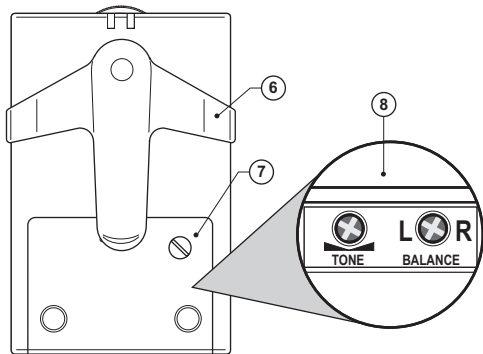
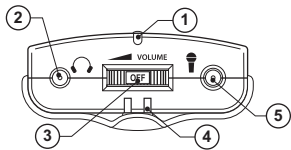

- 1 Betriebsanzeige
- 2 Buchse für Ohrhörer / Induktionsschleife (als Zubehör erhältlich)
- 3 Ein/Aus / Lautstärkeeinstellung
- 4 Trageband-Befestigung
- 5 Buchse für Mikrofon

Lieferumfang

- 1 PA 100 mit montiertem Trageband
- 1 Paar Ohrhörer mit 3,5 mm Klinkestecker
- 1 Mikrofon

- 6 Gürtelclip
- 7 Batteriefach (vor Öffnen Schraube lösen)
- 8 Ton- und Balance-Einstellungen (im Batteriefach)

- 1 Gürtelclip
- 1 Verlängerungskabel (3m) mit Halter für Mikrofon
- 1 Bedienungsanleitung



WARNUNG!

Dieses Gerät kann sehr hohe Lautstärken erzeugen und ist für Benutzer ohne Hörschäden nicht geeignet.



Inbetriebnahme/Benutzung



- 1 Entfernen Sie den Gürtelclip, indem Sie den Bügel an einer Außenseite etwas auseinanderziehen und abheben.
- 2 Lösen Sie die Schraube, öffnen Sie das Batteriefach und legen Sie die beiden Batterien der Markierung entsprechend ein.
- 3 Schließen Sie das Batteriefach wieder und drehen Sie die Schraube wieder ein.

- 4 Montieren Sie ggf. den Gürtelclip wieder. Achten Sie darauf, dass die Rastnasen an den Seiten korrekt in die Aussparungen am Gehäuse einrasten.
- 5 Verbinden Sie den Stecker des Mikrofons mit der Mikrofonbuchse . Nutzen Sie ggf. das Verlängerungskabel.
- 6 Verbinden Sie den Stecker der Ohrhörer mit der Ohrhörerbuchse .
- 7 Drehen Sie das Ein/Aus- / Lautstärkerädchen und stellen Sie die gewünschte Lautstärke ein. Während des Betriebs leuchtet die grüne Betriebsanzeige.
- 8 Zum Ausschalten des Gerätes drehen Sie das Ein/Aus- / Lautstärkerädchen in die Stellung 'OFF'. Die Betriebsanzeige erlischt.

Einstellungen

Öffnen Sie das Batteriefach (siehe oben).

Dort befinden sich Einstellmöglichkeiten für

Ton  und Balance . Benutzen Sie einen kleinen Schraubendreher, um die Einstellung vorzunehmen.

Hinweis

- Die Batterielebensdauer beträgt bei Verwendung von Alkaline-Batterien ca. einen Monat, wenn das Gerät täglich durchschnittlich drei Stunden genutzt wird.
- Eine Induktionsschleife ist als Zubehör erhältlich. Der Anschluss erfolgt an der Ohrhörerbuchse.

Entsorgung

Sie sind gesetzlich zur sachgerechten Entsorgung von Gebrauchsgütern verpflichtet. Das nebenstehende Symbol auf Ihrem Gerät bedeutet, dass elektrische und elektronische Altgeräte und Batterien getrennt vom Hausmüll zu entsorgen sind. Elektrische oder elektronische Geräte entsorgen Sie bei einer Sammelstelle eines geeigneten Entsorgungsträgers. Batterien entsorgen Sie beim batterievertreibenden Handel sowie bei zuständigen Sammelstellen, die entsprechende Behälter bereitstellen. Verpackungsmaterialien entsorgen Sie entsprechend den lokalen Vorschriften.



Sicherheitshinweise

- Öffnen Sie keinesfalls das Gerät. Reparaturen an diesem Gerät dürfen nur von qualifiziertem Kundendienstpersonal durchgeführt werden.
- Vermeiden Sie Rauch, Staub, Erschütterungen, Chemikalien, Feuchtigkeit, Hitze oder direkte Sonneneinstrahlung. Das Gerät ist nicht wasserdicht; halten Sie es trocken.
- Sorgen Sie für ausreichende Kühlung Ihres PA 100.

Pflegehinweise

- Reinigen Sie die Gehäuseoberflächen mit einem weichen und fusselfreien Tuch.
- Verwenden Sie keine Reinigungsmittel oder Lösungsmittel.

Garantie

AMPLICOMMS - Geräte werden nach den modernsten Produktionsverfahren hergestellt und geprüft. Ausgesuchte Materialien und hoch entwickelte Technologien sorgen für einwandfreie Funktion und lange Lebensdauer.

Die Garantiezeit beträgt 24 Monate, gerechnet vom Tage des Kaufs. Die Garantie gilt nicht für die in den Produkten verwendeten Batterien, Akkus oder Akkupacks.

Innerhalb der Garantiezeit werden alle Mängel, die auf Material- oder Herstellungsfehler zurückzuführen sind, kostenlos beseitigt. Der Garantieanspruch erlischt bei Eingriffen durch den Käufer oder durch Dritte. Schäden, die durch unsachgemäße Behandlung oder Bedienung, natürliche Abnutzung, durch fal-

ches Aufstellen oder Aufbewahren, durch unsachgemäßen Anschluss oder Installation sowie durch höhere Gewalt oder sonstige äußere Einflüsse entstehen, fallen nicht unter die Garantieleistung.

Wir behalten uns vor, bei Reklamationen die defekten Teile auszubessern, zu ersetzen oder das Gerät auszutauschen. Ausgetauschte Teile oder ausgetauschte Geräte gehen in unser Eigentum über. Schadenersatzansprüche sind ausgeschlossen, soweit sie nicht auf Vorsatz oder grober Fahrlässigkeit des Herstellers beruhen.

Sollte Ihr Gerät dennoch einen Defekt innerhalb der Garantiezeit aufweisen, wenden Sie sich bitte unter Vorlage Ihrer Kaufquittung ausschließlich an das Geschäft, in dem Sie Ihr AMPLICOMMS - Gerät gekauft haben. Alle Gewähr-

leistungsansprüche nach diesen Bestimmungen sind ausschließlich gegenüber Ihrem Fachhändler geltend zu machen. Nach Ablauf von zwei Jahren nach Kauf und Übergabe unserer Produkte können Gewährleistungsrechte nicht mehr geltend gemacht werden.

Service-Hotline

Bei technischen Problemen wenden Sie sich bitte an unsere Service-Hotline. Die Rufnummer finden Sie auf unserer Internetseite www.amplicomms.com
Bei Garantieansprüchen wenden Sie sich an Ihren Fachhändler. Die Garantiezeit beträgt 2 Jahre.

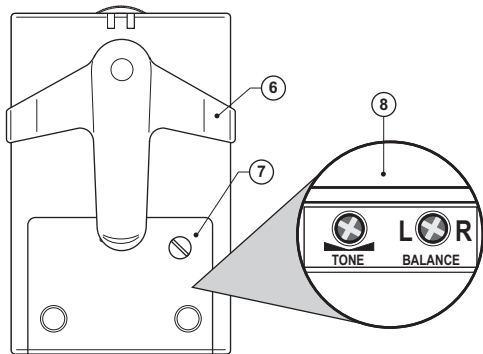
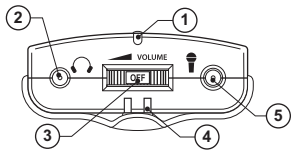

- 1 Power-on LED
- 2 Jack for headset / induction neck-loop (available as an accessory)
- 3 On/Off / Volume setting
- 4 Fixing for lanyard
- 5 Microphone jack

Packaging contents

- 1 PA 100 with lanyard attached
- 1 Mini earphone with 3.5 mm stereo audio plug
- 1 Microphone

- 6 Belt clip
- 7 Battery comp.
(unscrew before opening)
- 8 Tone and balance controls
(inside battery compartment)

- 1 Microphone extension cable (3 m) with holder
- 1 Belt clip
- 1 User guide



WARNING!

This device can generate very high volume levels and is not suitable for users with no hearing impairment.





Commissioning/Use

- 1 Remove the belt clip by slightly pulling the bracket apart on the outer side and lifting it.
- 2 Loosen the screw, open the battery compartment and insert the two batteries as depicted in the compartment.
- 3 Close the battery compartment and replace the screw.
- 4 Remount the belt clip. Make sure the locking pins on the sides properly lock into place in the notches on the casing.

- 5 Insert the plug mount microphone into the microphone jack . Use the extension cable if necessary.
- 6 Insert the earphone lead into the phone jack .
- 7 Switch on the device using the volume wheel and continue to turn the wheel to increase the volume on the earphone. The power LED turns on green when the unit is in use.
- 8 For switching off the device turn the volume wheel into position "OFF". The power LED goes off.

Adjustments

Open the battery compartment (see above).

There you find adjustments for tone control  and balance control .

Use a small screwdriver to rotate the control.

Note

- The battery life will be approximately 1 month when using alkaline cells if the unit is used every day for an average duration of 3 hours.
- An induction loop is available as an accessory. It is connected to the earphone jack.

Disposal

You are obliged to dispose of consumable goods properly in accordance with the applicable legal regulations. The symbol on this product indicates that electrical and electronic apparatus and batteries must be disposed of separately from domestic waste at suitable collection points provided by the public waste authorities. Batteries can also often be disposed of at the point of sale. Packaging materials must be disposed of according to local regulations.



CB



Safety instructions

- Never open the device. Repairs to this device may only be performed by qualified customer service personnel.
- Avoid smoke, dust, vibrations, chemicals, moisture, heat or direct sunlight. The device is not water-proof so it must be kept dry.
- Make sure your PA 100 is sufficiently cooled.

Maintenance

- Please clean your equipment's surfaces with a soft, fluff-free cloth.
- Never use cleaning agents or solvents.

Guarantee

AMPLICOMMS equipment is produced and tested according to the latest production methods. The implementation of carefully chosen materials and highly developed technologies ensure trouble free functioning and a long service life. The terms of the guarantee do not apply to the rechargeable batteries or power packs used in the products. The period of guarantee is 24 months from the date of purchase.

All deficiencies resulting from material or production faults which occur during the period of guarantee will be eliminated free of charge. Rights to claims under the terms of guarantee are annulled following intervention by the purchaser or third parties. Damage caused as a result of improper handling or operation, incorrect positioning or storing, improper connection or installation,

Acts of God or other external influence are not covered by the terms of guarantee. In the case of complaints, we reserve the right to repair or replace defect parts or provide a replacement device. Replacement parts or devices become our property. Rights to compensation in the case of damage are excluded where there is no evidence or intent or gross negligence by the manufacturer. If your equipment shows signs of defect during the period of guarantee, please return to the sales outlet in which you purchased the AMPLICOMMS equipment together with the purchase receipt. All rights to claims under the terms of guarantee in accordance with this agreement must be asserted exclusively with regard to your sales outlet. Two years after the purchase of our products, claims under the terms of guarantee can no longer be asserted.

Helpline

If you need some help and you're in the UK, please call us on 0844 800 6503 (using a UK landline, at the time of going to print: calls cost 6p for connection charge and then 5p a minute. Mobile costs may vary). Lines are open Monday to Friday, 9am to 5pm, excluding public holidays. If you've a claim on your 2-year guarantee, please contact your supplier.

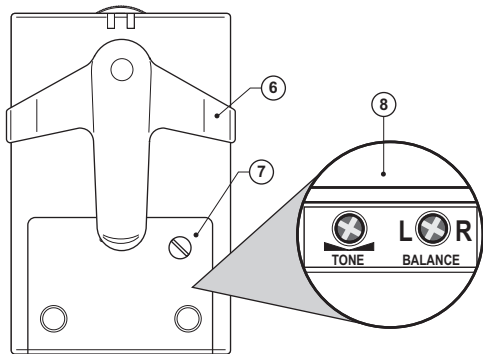
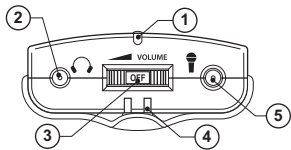

- | | | | |
|---|---|---|---|
| 1 | Voyant de service | 6 | Clip de ceinture |
| 2 | Prise pour oreillettes / Boucle d'induction (disponible comme accessoire) | 7 | Compartiment à piles (desserrer la vis avant ouverture) |
| 3 | Marche/Arrêt / Réglage du volume sonore | 8 | Réglages du son et de la balance (dans le compartiment à piles) |
| 4 | Fixation du portant | | |
| 5 | Prise pour microphone | | |

Contenu

- | | |
|---|--|
| 1 PA 100 avec portant monté | 1 clip de ceinture |
| 1 paire d'oreillettes avec jack de 3,5 mm | 1 rallonge (3m) avec support pour microphone |
| 1 microphone | 1 mode d'emploi |



AVERTISSEMENT !



Cet appareil peut générer un volume sonore très élevé et il ne convient pas pour les utilisateurs sans problèmes auditifs.



Mise en service/Utilisation

- 1 Retirez le clip de ceinture en séparant et en soulevant un peu l'arceau sur un côté extérieur.
- 2 Desserrez la vis, ouvrez le compartiment à piles et insérez les deux piles conformément au marquage.
- 3 Refermez le compartiment à piles et revissez la vis.
- 4 Le cas échéant, replacez le clip de ceinture.

Veillez à ce que les ergots d'encliquetage situés sur les côtés s'encliquètent correctement dans les découpes du boîtier.

- 5 Connectez la fiche du microphone dans la prise pour microphone .
Utilisez la rallonge le cas échéant.
- 6 Connectez la fiche des oreillettes dans la prise pour oreillettes .
- 7 Tournez la roulette marche/arrêt/volume sonore et réglez le volume sonore souhaité. Le voyant de service vert brille pendant le fonctionnement.
- 8 Pour éteindre l'appareil, mettez la roulette marche/arrêt/volume sonore sur la position « OFF ». Le voyant de service s'éteint.



Réglages

Ouvrez le compartiment à piles (voir ci-dessus). Vous y trouverez des possibilités de réglage du son  et de la balance . Utilisez un petit tournevis pour procéder aux réglages.

Indication

- En cas d'utilisation de piles alcalines, la durée de vie de la pile est d'environ un mois lorsque l'appareil est utilisé chaque jour pendant trois heures en moyenne.
- Une boucle d'induction est disponible comme accessoire. Le branchement s'effectue sur la prise pour oreillettes.

Élimination des déchets

Vous êtes tenus par la loi d'éliminer les biens d'équipement ménagers de manière appropriée. Le symbole ci-contre sur votre appareil signifie que les vieux appareils électriques et électroniques et les piles doivent être éliminés séparément des ordures ménagères. Éliminez les appareils électriques et électroniques auprès d'un centre de collecte d'un organisme d'élimination des déchets approprié. Éliminez les piles dans le commerce distributeur de piles ainsi qu'auprès de centres de collecte compétents, qui mettent des bacs correspondants à disposition. Les matériaux d'emballage sont à éliminer selon les consignes locales.



E



Consignes de sécurité

- N'ouvrez en aucun cas l'appareil. Les réparations sur cet appareil ne doivent être confiées qu'à un personnel qualifié du service-clients.
- Evitez la fumée, la poussière, les secousses, les produits chimiques, l'humidité, la chaleur ou les rayons directs du soleil. L'appareil n'est pas étanche ; gardez-le au sec.
- Veillez à un refroidissement suffisant de votre PA 100.

Conseils d'entretien

- Nettoyez les surfaces du boîtier avec un chiffon doux sans peluches.
- N'utilisez aucun nettoyant ni solvant.

Garantie

Les appareils AMPLICOMMS sont fabriqués et testés selon les procédés de production les plus modernes. Les matériaux choisis et la haute technologie assurent un fonctionnement parfait et une longue durée de vie.

La durée de garantie est de 24 mois à partir de la date d'achat. La garantie ne s'applique pas à la pile rechargeable standard ou aux packs de piles rechargeables utilisés dans le produit.

Pendant la période de garantie, tous les défauts dus à des erreurs de matériel et de fabrication sont réparés gratuitement. La garantie expire en cas d'interventions de l'acheteur ou d'un tiers. Les dommages engendrés par une manipulation ou une utilisation inadéquate, par un mauvais emplacement ou rangement, par un raccordement ou une installation inadéquate ainsi qu'en

cas de force majeure ou d'autres influences extérieures ne sont pas inclus dans la prestation de garantie. En cas de réclamations, nous nous réservons le droit de réparer ou de remplacer les pièces défectueuses ou d'échanger l'appareil. Les pièces ou appareils échangés deviennent notre propriété. Tout droit de prétention à des dédommagements est exclu, sauf si ce dommage est basé sur une préméditation ou une négligence grave du fabricant.

Si votre appareil comporte cependant un défaut pendant la période de garantie, veuillez vous adresser exclusivement au magasin dans lequel vous avez acheté votre appareil AMPLICOMMS en présentant votre bon d'achat. Tous les droits de garantie basés sur ces dispositions ne peuvent être revendiqués qu'auprès de votre revendeur. A l'échéance des deux ans après l'achat et le

transfert de nos produits, les législations en matière de garantie ne sont plus applicables.

Hotline du service-clients

En cas de problèmes techniques, veuillez s'il vous plaît contacter notre service d'assistance téléphonique.

Le numéro de téléphone peut être trouvée sur notre site internet

www.amplicomms.com

Pour les demandes de garantie, veuillez s'il vous plaît contacter votre revendeur. La période de garantie est de 2 ans.

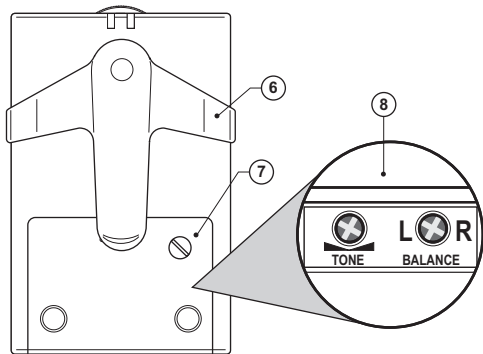
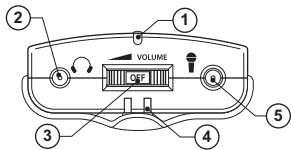

- 1 Spia di funzionamento
- 2 Presa per auricolari / Loop a induzione (disponibile come accessorio)
- 3 On/Off / Regolazione del volume
- 4 Fissaggio per cinturino
- 5 Presa per microfono

Confezione

- 1 PA 100 con cinturino inserito
- 1 Paio di auricolari con connettore jack da 3,5 mm
- 1 Microfono

- 6 Clip per cintura
- 7 Scomparto batterie (prima di aprire svitare la vite)
- 8 Regolazioni audio ed equalizzatore (nello scomparto batterie)



- 1 Clip per cintura
- 1 Cavo di prolunga (3m) con supporto per microfono
- 1 Istruzioni per l'uso

ATTENZIONE!



Il presente apparecchio può generare volumi molto elevati e non è idoneo per utenti non audiolesi.



Messa in funzione/Uso

- 1 Staccare la clip da cintura premendola leggermente verso un lato esterno e sollevandola.
- 2 Svitare la vite, aprire lo scomparto batterie e inserire entrambe le batterie secondo il contrassegno.
- 3 Richiudere lo scomparto batterie e riavvitare la vite.
- 4 Rimontare eventualmente la clip per cintura. Accertarsi che le linguette di



bloccaggio sui lati scattino correttamente in posizione nelle fessure che si trovano sull'involucro.

- 5 Collegare la spina del microfono con la presa per microfono . Servirsi eventualmente del cavo di prolunga.
- 6 Inserire la spina degli auricolari nella presa per auricolari .
- 7 Ruotare la rotellina On/Off/Regolazione del volume e impostare il volume desiderato. Durante il funzionamento la spia di funzionamento verde è illuminata.
- 8 Per spegnere l'apparecchio ruotare la rotellina On/Off/Regolazione volume in posizione "OFF". La spia di funzionamento si spegne.



Impostazioni

Aprire lo scomparto delle batterie (vedi sopra).

Lì vi è la possibilità di regolare audio  ed equalizzazione .

Utilizzare un piccolo cacciavite per eseguire la regolazione.

Avvertenza

- La durata di vita della batteria è pari a circa un mese qualora si utilizzino batterie alcaline e l'apparecchio venga utilizzato in media tre ore al giorno.
- È disponibile un loop a induzione quale accessorio. Si collega alla presa per auricolari.

Smaltimento

Vige l'obbligo legale di smaltire i beni di consumo in modo adeguato. Il simbolo riportato di fianco sul proprio apparecchio significa che i rifiuti di apparecchi elettrici ed elettronici e le batterie devono essere smaltiti separatamente dai rifiuti domestici.



Smaltire gli apparecchi elettrici o elettronici presso un centro di raccolta di un ente idoneo, responsabile della gestione dei rifiuti. Smaltire le batterie presso i rivenditori delle stesse, nonché presso i centri di raccolta competenti che mettono a disposizione gli appositi contenitori. I materiali da imballaggio devono essere smaltiti secondo le disposizioni locali.



Indicazioni di sicurezza

- Non aprire in alcun caso l'apparecchio. Le riparazioni sul presente apparecchio possono essere eseguite solo dal personale di servizio alla clientela.
- Evitare esposizioni a fumo, polvere, urti, prodotti chimici, umidità, calore eccessivo o radiazioni solari dirette. L'apparecchio non è impermeabile; mantenerlo asciutto.
- Accertarsi che il PA 100 si raffreddi sufficientemente.

Indicazioni di manutenzione

- Pulire le superfici dell'involucro con un panno morbido e che non lasci fibre.
- Non utilizzare detergenti o solvent

Garanzia

Gli apparecchi di AMPLICOMMS vengono prodotti e controllati secondo le procedure di produzione più innovative. L'uso di materiali selezionati con attenzione e di tecnologie altamente sviluppate garantisce un funzionamento privo di disturbi e un ciclo di vita lungo.

La garanzia non si applica alle batterie ricaricabili, gli accumulatori o i pacchetti di batterie impiegate nei prodotti. La durata di garanzia ammonta a 24 mesi a partire dalla data d'acquisto.

All'interno del periodo di garanzia tutte le carenze riconducibili a errori di materiale o di produzione vengono eliminate gratuitamente. Il diritto di garanzia si estingue dopo interventi del compratore o di terzi. Danni causati da uso o ma-



neggio scorretti, posizionamento o conservazione errati, collegamenti scorretti o installazione errata, forza maggiore o altri influssi esterni non sono contenuti nella prestazione di garanzia. Ci riserviamo il diritto di riparare o sostituire parti difettose in caso di reclami e/o di mettere a disposizione un apparecchio sostitutivo. Parti o apparecchi sostituiti diventano di nostra proprietà.

Diritti di risarcimento danni sono esclusi almeno che al produttore non si dimostri di aver agito con premeditazione e grave negligenza.

Se il Suo apparecchio dovesse evidenziare un difetto durante il periodo di garanzia, La preghiamo di rivolgersi al negozio in cui ha acquistato il Suo apparecchio AMPLICOMMS, presentando il Suo scontrino di acquisto. Tutti i diritti di garanzia secondo queste normative sono da far valere esclusivamente

presso il rivenditore specializzato.

Due anni dopo l'acquisto dei prodotti non si possono più far valere diritti di garanzia.

Linea diretta di assistenza tecnica

In caso di problemi tecnici rivolgersi alla nostra Service Hotline. Il numero telefonico è reperibile sul nostro sito Internet www.amplicomms.com

In caso di reclami entro il periodo di garanzia, rivolgersi al rivenditore autorizzato. Il periodo di garanzia ricopre 2 anni.

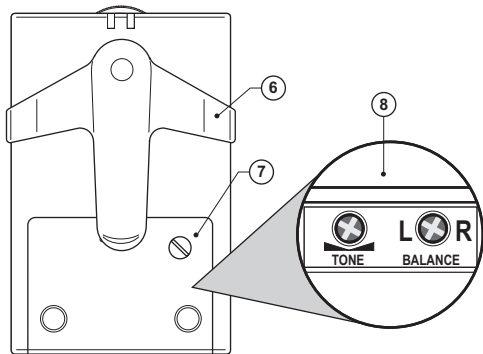
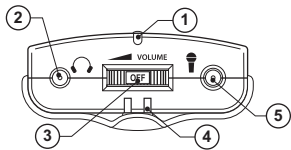

- 1 Aan/uit-lampje
- 2 Ingang voor koptelefoon / Inductielus (beschikbaar als accessoire)
- 3 Aan/Uit/Volume-regeling
- 4 Bevestigingspunt voor draagriem
- 5 Ingang voor microfoon

Verpakkingsinhoud

- 1 PA 100 met gemonteerde draagriem
- 1 paar oortelefoons met audiostekker 3,5 mm
- 1 microfoon

- 6 Riemclip
- 7 Batterijvak (schroeven losdraaien en openen)
- 8 Klank- en balanceregeling (in batterijvak)

- 1 riemclip
- 1 verlengsnoer (3m) met houder voor microfoon
- 1 gebruikshandleiding

LET OP!

Dit apparaat kan heel hoge volumes produceren en is niet geschikt voor personen zonder gehoorschade.



Inbedrijfsname/gebruik

- 1 Verwijder de riemclip door de beugen aan de buitenkant een beetje uit elkaar te trekken en weg te trekken.
- 2 Draai de schroeven los, open het batterijvak en leg de beide batterijen er volgens de markering in.
- 3 Sluit het batterijvak opnieuw en draai de schroeven er terug in.
- 4 Monteer indien gewenst de riemclip er terug op. Zorg ervoor dat de ver-

grendeling aan beide kanten correct in de uitsparingen van de behuizing klikken.

- 5 Steek de stekker van de microfoon in de microfooningang . Gebruik indien nodig het verlengsnoer.
- 6 Steek de stekker van de oortelefoon in de daartoe voorziene ingang .
- 7 Draai aan het wielletje Aan/Uit/Volume en stel het gewenste volume in. Tijdens bedrijf brandt het groene aan/uit-lampje.
- 8 Om het toestel uit te schakelen, draait u het wielletje Aan/Uit/Volume naar de stand 'OFF'. Het aan/uit-lampje dooft nu.

Instellingen

Open het batterijvak (zie hierboven). Daar ziet u de voorzieningen voor het instellen van de klank  en de balans . Gebruik hiertoe een kleine schroeven-draaier.

Opmerking

- De batterijduur bedraagt bij gebruik an alkaline-batterijen ongeveer één maand, wanneer het toestel dagelijks gemiddeld drie uur wordt gebruikt.
- Een inductielus is als accessoire beschikbaar. Deze wordt aangesloten via de koptelefooningang.

Afvalverwijdering

U bent wettelijk verplicht consumentengoederen op gepaste manier als afval te verwijderen.

Het symbool hiernaast op het apparaat geeft aan dat elektrische en elektronische apparaten en batterijen niet bij het huisvuil mogen worden geworpen.

U moet elektrisch of elektronische apparaten bij een gepast inzamel-punt inleveren. Batterijen kunt u inleveren bij winkels die batterijen ver-kopen of bij speciale inzamelpunten, die gepaste inzamelbakken beschikbaar stellen. Werp verpakkingsmateriaal weg volgens de lokale voorschriften.



NL



Veiligheidsinstructies

- Open het apparaat nooit. Reparaties aan het apparaat mogen alleen door gekwalificeerde servicemedewerkers worden uitgevoerd.
- Vermijd rook, stof, trillingen, chemische producten, vochtigheid, hitte of direct zonlicht. Het apparaat is niet waterdicht: zorg ervoor dat het niet nat wordt.
- Zorg voor voldoende koeling van uw PA 100.

Onderhoudsinstructies

- Reinig de behuizing met een zacht, pluisvrij doek.
- Gebruik geen schoonmaakmiddelen of oplosmiddelen.

Garantie

AMPLICOMMS-apparaten worden geproduceerd en getest met de modernste productieprocessen. Nauwkeurig geselecteerde materialen en geavanceerde technologieën zorgen voor een probleemloze werking en een lange levensduur.

De garantieperiode bedraagt 24 maanden, berekend vanaf de dag van aankoop. De garantie geldt niet voor de batterijen, accu's of accupacks gebruikt in het product.

Binnen de garantieperiode worden alle defecten die te wijten zijn aan materiaal- of fabricagefouten, kosteloos gerepareerd. De garantie vervalt bij ingrepen aan het apparaat door de koper of door derden. Schade die door onrechtma-

tige hantering of bediening, natuurlijke slijtage, verkeerd opstellen of bewaren, onrechtmatige aansluiting of installatie, geweld of andere externe invloeden is ontstaan, wordt niet gedekt door de garantie.

Wij behouden ons het recht voor, in geval van een klacht, om naar eigen goeddunken de defecte delen te repareren of te vervangen, of het volledige apparaat te ruilen. Ingeruilde onderdelen of ingeruilde apparaten worden onze eigendom. Aanspraken op schadevergoeding zijn uitgesloten, in zoverre ze niet gebaseerd zijn op opzet of grote nalatigheid vanwege de fabrikant. Indien uw apparaat toch een defect vertoont binnen de garantieperiode, neemt u uitsluitend contact op met de handelszaak waar u het AMPLICOMMS-apparaat hebt gekocht, op vertoon van uw aankoopbewijs. Alle garantieclaims volgens

deze bepaling kunnen enkel geldig worden gemaakt bij uw handelaar. Na twee jaar na aankoop en overhandiging van onze producten vervallen de garantierechten.

Service-Hotline

In geval van technische problemen kunt u contact opnemen met onze service-hotline. Het telefoonnummer daarvan vindt u op onze website

www.amplicomms.com

Bij garantieaanspraken neemt u contact op met uw handelaar. De garantieperiode bedraagt 2 jaar.

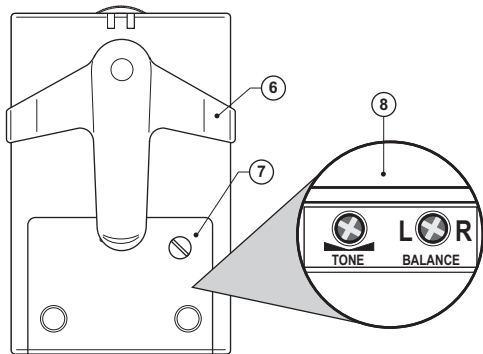
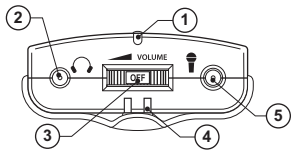

- 1 Indicador de funcionamiento
- 2 Entrada para auricular / Bucle de inducción (disponible como accesorio)
- 3 Configuración volumen On/Off
- 4 Cinta-sujeción
- 5 Entrada para micrófono

Contenido entrega

- 1 PA 100 con cinta integrada
- 1 Par de auriculares con clavija jack de 3,5 mm
- 1 Micrófono

- 6 Clip para cinturón
- 7 Compartimento para batería (antes de abrir aflojar tornillos)
- 8 Configuración de tono y balance (en el compartimento para batería)

- 1 Clip para cinturón
- 1 Cable de extensión (3m) con soporte para micrófono
- 1 Manual de instrucciones



¡ATENCIÓN!

Este dispositivo puede generar niveles de volumen muy altos y por ello no es apropiado para personas sin problemas auditivos.



Puesta en funcionamiento/Utilización

- 1 Retire el clip para cinturón tirando y deparando levemente el soporte.
- 2 Afloje el tornillo, abra el compartimento de baterías e inserte las dos baterías siguiendo las marcas.
- 3 Cierre el compartimento de la batería y atornille el tornillo.
- 4 En caso necesario vuelva a montar el clip para cinturón. Asegúrese de que el saliente de enganche entre correctamente en los orificios laterales de la carcasa.

- 5 Conecte el enchufe del micrófono con la entrada de micrófono . En caso necesario utilice el cable de extensión.
- 6 Conecte el enchufe de los auriculares en la entrada de auriculares .
- 7 Gire el dial de encendido / apagado del volumen y ajuste el volumen deseado. Durante el funcionamiento el indicador de encendido se ilumina en verde.
- 8 Para apagar el aparato gire el dial de encendido / apagado del volumen en posición 'OFF'. El indicador de encendido se apaga.

Ajustes

Abra el compartimiento de baterías (ver arriba). Encontrará una opción de configuración para el tono  y el balance . Utilice un pequeño destornillador para llevar a cabo el ajuste.

Advertencia

- La vida útil de la batería en caso de utilizar baterías alcalinas es de aproximadamente un mes, siempre que el aparato se utilice una media de tres horas al día.
- Hay un bucle de inducción disponible como accesorio. La conexión se realiza a través de la entrada del auricular.

Eliminación

Está legalmente obligado a deshacerse de manera apropiada de los artículos de uso corriente. El símbolo que aparece en el lateral del aparato significa que está prohibido deshacerse de los aparatos eléctricos y electrónicos así como de las baterías junto a los residuos domésticos. Los aparatos eléctricos y electrónicos deben deshacerse en los puntos de recogida destinados para ello. Debe deshacerse de las baterías en la empresa que las comercialice o en los puntos de recogida destinados para ello en sus correspondientes contenedores. Siga las regulaciones locales para la eliminación del material de embalaje.



ES

Indicaciones de seguridad

- No abra el aparato bajo ningún concepto. Cualquier reparación que se realice en el aparato solo se podrá llevar a cabo por el personal profesional de atención al cliente.
- Evite la exposición al humo, polvo, vibraciones, productos químicos, humedad, calor y luz solar directa. El aparato no es resistente al agua, manténgalo en un lugar seco.
- Asegúrese de que su PA 100 se encuentre en un lugar con suficiente ventilación.

Instrucciones de mantenimiento

- Limpie las superficies de las carcasas con un paño suave libre de pelusa.

- No utilice detergentes o disolventes.

Garantía

Los dispositivos AMPLICOMMS son fabricados y probados de acuerdo con los últimos métodos de producción. Los materiales seleccionados y el uso de tecnologías avanzadas garantizan un funcionamiento sin problemas y de larga vida.

La garantía no se aplica a las pilas o baterías utilizadas en el producto. El período de garantía es de 24 meses a partir de la fecha de compra.

Dentro del periodo de garantía todos los defectos materiales o de fábrica serán solventados de forma gratuita. La garantía será nula si el comprador o terceras personas manipulan el aparato. La garantía no se aplicará si se producen des-

perfectos o daños causados por el manejo inadecuado del aparato, la red de conexión y la instalación o por el desgaste natural debido a un mantenimiento y almacenamiento incorrecto del dispositivo o por causas de fuerza mayor o influencias externas.

En caso de reclamación nos reservamos el derecho a reparar las piezas defectuosas, sustituir las o reemplazar el dispositivo. Las piezas o el dispositivo reemplazado deberán ser de nuestra propiedad. Las reclamaciones por daños y perjuicios quedan excluidas, a menos que se demuestre intencionalidad o negligencia grave por parte del fabricante.

Si dentro del periodo de garantía el dispositivo sigue mostrando defectos, póngase en contacto con su recibo de compra únicamente en la tienda donde

compró su dispositivo AMPLICOMMS. Todas las reclamaciones de garantía conforme a estas disposiciones sólo tendrán validez frente al distribuidor del producto. Los derechos de garantía dejarán de tener validez una vez finalizado el plazo de garantía de 2 años.

Asistencia telefónica

En caso de que surjan problemas técnicos, por favor póngase en contacto con nuestro centro de atención. Encontrará el número de teléfono en nuestra página web www.amplicomms.com

Para reparación y las reclamaciones de garantía póngase en contacto con su distribuidor. El plazo de garantía es de 2 años.

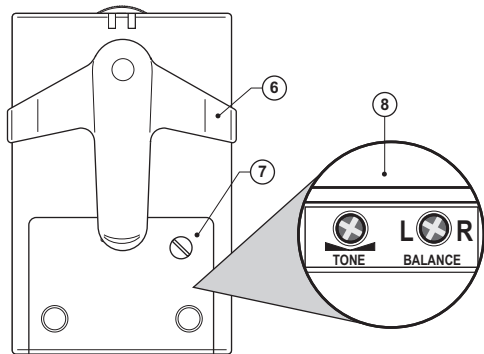
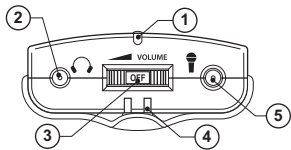

- | | | | |
|---|---|---|---|
| 1 | Indicador luminoso | 6 | Clip de cinto |
| 2 | Tomada para auriculares / Laço de indução (disponível como acessório) | 7 | Compartimento das pilhas (desapertar o parafuso para abrir) |
| 3 | ON/OFF regulação do volume de som | 8 | Definições de som e balanço (no compartimento das pilhas) |
| 4 | Cinto de fixação | | |
| 5 | Tomada para o microfone | | |

Conteúdo entregue

- | | | | |
|---|--|---|---|
| 1 | PA 100 com cinto anexado | 1 | cabo de extensão (3m) com pega para o microfone |
| 1 | par de auriculares com ficha de engate de 3,5 mm | 1 | Manual de instruções |
| 1 | microfone | | |



ATENÇÃO!

Este aparelho pode gerar volumes de som muito altos, e não é adequado para utilizadores sem deficiência auditiva.



Colocação em serviço / Utilização

- 1 Retirar o clip de cinto, puxando a asa para fora levantando-a.
- 2 Desapertar o parafuso, abrir o compartimento das pilhas e colocar as duas pilhas de acordo com a marcação.
- 3 Fechar novamente o compartimento das pilhas e apertar o parafuso.
- 4 Anexar também o clip de cinto se necessário. Certifique-se de que os entalhes laterais encaixem correctamente nas cavas da caixa.

- 5 Ligar a ficha do microfone à tomada do microfone . Aplicar o cabo de extensão se necessário.
- 6 Ligar a ficha dos auriculares à tomada para auriculares .
- 7 Rodar o botão do volume ON/OFF e ajustar o volume desejado. Durante o funcionamento, o indicador de luz verde acende.
- 8 Para desligar o aparelho, rodar o botão do volume ON/OFF para a posição 'OFF'. O indicador luminoso desliga-se.

Definições

Abrir o compartimento das pilhas (ver em cima). No mesmo encontram-se as possibilidades de definição para o som  e o balanço .

Utilizar uma pequena chave de fendas para fazer o ajuste.

Nota

- O tempo de vida útil das pilhas é de aproximadamente um mês, se aplicar pilhas alcalinas e se o aparelho for utilizado em média três horas por dia.
- Um laço de indução está disponível como acessório. A conexão é feita na tomada para conexão de auriculares.

Eliminação de resíduos

A eliminação adequada de bens de consumo é obrigatória por lei. Este símbolo no seu aparelho significa que os aparelhos eléctricos e electrónicos e as pilhas devem ser eliminados separadamente do lixo doméstico. A eliminação de aparelhos eléctricos e electrónicos é efectuada junto ao organismo local responsável. As pilhas devem ser entregues nos respectivos estabelecimentos de venda ou nos pontos de recolha que colocam à disposição recipientes próprios para o efeito. Os materiais de embalagem devem ser eliminados de acordo com os regulamentos locais.



Informações de segurança

- Não abra o dispositivo. Os serviços de reparação só podem ser efectuados por pessoal qualificado.
- Evite o fumo, a poeira, vibrações, produtos químicos, humidade, calor ou a luz solar directa. O aparelho não é impermeável. Mantenha-o em lugar seco.
- Lembre-se que o seu PA 100 precisa de arrefecimento suficiente.

Instruções de limpeza

- Limpe as superfícies da caixa com um pano macio sem fios.
- Não aplique detergentes ou solventes de limpeza.

Garantia

Os dispositivos AMPLICOMMS são fabricados e testados de acordo com os mais recentes métodos de produção. Os materiais selecionados e o uso de tecnologias avançadas garantem um funcionamento sem problemas e de longa duração.

A garantia não se aplica às pilhas ou baterias utilizadas no produto. O período de garantia é de 24 meses a partir da data de compra.

Durante o período de garantia, todos os defeitos materiais ou de fábrica serão reparados de forma gratuita. A garantia será nula em caso de manipulação do aparelho por parte do comprador ou de terceiros.

A garantia não se aplicará em caso de defeitos ou danos devidos a manuseamento inadequado do aparelho, à rede de ligação, à instalação, ao desgaste

natural resultante de manutenção e armazenamento incorretos do dispositivo ou a motivos de força maior ou influências externas.

Em caso de reclamação, reservamo-nos o direito de reparar as peças defeituosas, substituí-las ou substituir o dispositivo. As peças ou o dispositivo substituídos ficam na nossa empresa. As reclamações por danos e prejuízos ficam excluídas, a não ser que se demonstre intencionalidade ou negligência grave por parte do fabricante.

Caso o dispositivo continue a apresentar defeitos durante o período de garantia, entre em contacto unicamente com a loja onde adquiriu o seu dispositivo AMPLICOMMS, munido do seu recibo de compra. Todas as reclamações de garantia de acordo com estas disposições só serão válidas junto do

distribuidor do produto. Os direitos de garantia perderão a validade depois de terminado o prazo de garantia de 2 anos.

Reparação

Em caso de problemas técnicos, por favor, entre em contato com nossa central de atendimento. Encontrará o número de telefone no nosso site

www.amplicomms.com

Para reclamações de reparação e garantia entre em contato com o seu distribuidor autorizado. O período de garantia é de 2 anos.

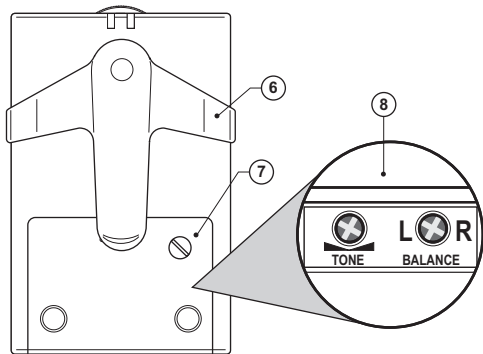
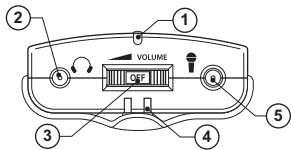

- 1 Bruksanvisning
- 2 Urtag för hörlurar / halsslinga (kan fås som tillbehör)
- 3 På/Av / Volyminställning
- 4 Bärremsfäste
- 5 Urtag för mikrofon

Innehåll

- 1 PA 100 med monterad bärrem
- 1 Par hörlurar med 3,5 mm jack
- 1 Mikrofon

- 6 Bältesklämma
- 7 Batterifack (lossa skruvarna för att öppna)
- 8 Ton- och balansinställning (i batterifacket)

- 1 Bältesklämma
- 1 Förlängningskabel (3m) med mikrofonhållare
- 1 Bruksanvisning



VARNING!

Denna apparat kan producera en mycket hög ljudstyrka och är inte avsedd för personer utan hörselskador.





Igångsättning/Användning

- 1 Avlägsna först bältesspännet genom att vrida fästet utåt och lyfta ut det.
- 2 Lossa skruvarna, öppna batterifacket och lägg i de båda batterierna enligt respektive markering.
- 3 Stäng batterifacket igen och dra fast skruvarna.
- 4 Montera tillbaka bältesspännet om nödvändigt. Se till att positionsguiderna på sidorna passas in i spåren på höljet.

- 5 Anslut mikrofonkontakten i mikrofonurtaget . Om nödvändigt, använd en förlängningskabel.
- 6 Anslut hörlurskontakten i hörlursurtaget .
- 7 Vrid på På/Av/Volymratten och ställ in önskad ljudstyrka. När apparaten används lyser den gröna driftsindikatorn.
- 8 För avstängning av apparaten vrider man På/Av/Volymratten till läget OFF och driftsindikatorn slocknar.

Inställningar

Öppna batterifacket (se ovan). Där finns inställningsmöjligheter för ton  och balans . Använd en liten skruvmejsel för att göra inställningarna.

Tips

- Batteriernas livslängd är, när alkaliska batterier används, cirka en månad när apparaten används i genomsnitt tre timmar om dagen.
- En halsslinga kan fås som tillbehör. Anslutningen sker via urtaget för hörlurar.

Avfallshantering

Du är juridiskt ansvarig för korrekt omhändertagande av apparater. Den nedanstående symbolen på din apparat betyder att elektriska och elektroniska uttjänta apparater och batterier skall hållas åtskilda från hushållsavfallet.



Elektriska och elektroniska apparater lämnas på kommunens avfallsställe. Batterier lämnar du hos butiken där de köptes eller hos behörigt uppsamlingsställe där särskilda behållare finns för dessa. Förpackningar kastas enligt lokala förordningar.



Säkerhetsanvisningar

- Öppna aldrig apparaten. Reparationer på denna apparat får endast utföras av kvalificerad servicepersonal.
- Undvik rök, damm, vibrationer, kemikalier, fukt, hög värme och direkt solljus. Apparaten är inte vattentät; håll den torr.
- Sörj för tillräcklig kylning av din PA 100.

Vårdanvisningar

- Rengör höljets utsida med en mjuk och luddfri trasa.
- Använd inga rengöringsmedel eller lösningsmedel.

Garanti

AMPLICOMMS enheter tillverkas och besiktigas enligt senaste tekniska standard. Tack vare särskild utvalda material och avancerade tekniker uppnår du klanderfri funktion och lång livslängd.

Garantin omfattar inte batterier, ackumulatorer eller batteripack som används i produkten.

Garantin är giltig i 24 månader, räknat från inköpsdatumet. Under garantiperioden åtgärdas alla brister som beror på material- eller tillverkningsfel. Om köparen eller tredje part gör ändringar på enheten gäller inte garantin.

Skador som framkallas på grund av icke fackmässig hantering eller användning, naturligt slitage, felaktig montering eller förvaring, på grund av icke fack-

mässigt utförd anslutning eller installation eller på grund av våld eller annan yttre påverkan omfattas inte av garantin. Vid reklamationer förbehåller vi oss rätten att åtgärda de felaktiga delarna, byta ut dem eller hela enheten. Delar eller enheter som bytts ut övergår i vår ägo. Ersättning för skada utgår inte såvida skadan inte beror på de avsikter som tillverkaren hade eller vårdslöshet. Om du enheten ändå skulle uppvisa brister under garantiperioden kontaktar du butiken mot uppvisande av kvitto där AMPLICOMMS enheten inhandlades. Enligt de här bestämmelserna måste alla garantianspråk bara visas upp för återförsäljaren.

När två år efter inköp och leverans av våra produkter gått gäller inte längre någon garantirätt.

Service linje

Om du har tekniska problem ringer du vår service linje. Telefonnummer hittar du på vår hemsida www.amplicomms.com

Om du vill utnyttja garantin kontaktar du din återförsäljare. Garantin gäller i 2 år.

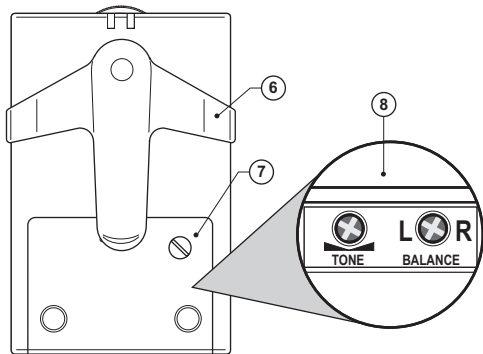
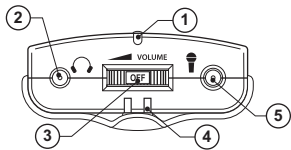

- 1 Strømindikator
- 2 Kontakt for øretelefon / Teleslynge
(kan leveres som tilbehør)
- 3 På/Av / volum-innstilling
- 4 Feste for bæresnor
- 5 Kontakt for mikrofon

Leveringsomfang

- 1 PA 100 med montert bæresnor
- 1 par øretelefoner med 3,5 mm stereo-plugg
- 1 mikrofon

- 6 Belteklips
- 7 Batterirom (løsne skruen før
åpning)
- 8 Innstillinger for lyd og balanse
(i batterirommet)

- 1 belteklips
- 1 skjøtekabel (3m) med holder for
mikrofon
- 1 bruksanvisning



ADVARSEL!

Denne enheten kan produsere et svært høyt volum og egner seg ikke for brukere uten hørselstap.





Igangsetting/bruk

- 1 Ta av belteklipset i det du trekker spennen litt fra hverandre på yttersiden og løfter det av.
- 2 Løsne skruen, åpne batterirommet og sett inn begge batteriene etter tilsvarende merking.
- 3 Lukk batterirommet på nytt og skru til igjen skruen.
- 4 Sett eventuelt på igjen belteklipset. Pass på at klemmene på sidene klikker seg korrekt inn i sporene på huset.

- 5 Koble mikrofonpluggen til mikrofonkontakten . Om nødvendig, bruk skjøteledning.
- 6 Koble øretelefonens plugg til hodetelefonens kontakt .
- 7 Drei på det lille volum-hjulet for På/Av og juster det ønskede volumet. Under bruken lyser den grønne strømindikatoren.
- 8 For å slå av enheten dreier du på det lille volum-hjulet for Av/På til posisjonen "AV". Strømindikatoren slukker.

Innstillinger

Åpne batterirommet (se over). Der finner du innstillinger for lyd  og balanse . Bruk en liten skrutrekker for å utføre justeringen.

Tips

- Ved bruk av alkaliske batterier vil disse vare i ca. én måned når enheten brukes gjennomsnittlig tre timer om dagen.
- En teleslynge er tilgjengelig som ekstrautstyr. Den kobles til hodetelefonkontakten.

Avhending

Du er juridisk forpliktet til riktig avhending av enheten. Dette symbolet på enheten din betyr at elektrisk og elektronisk gammelt utstyr og batterier ikke må avhendes sammen med husavfall.

Elektriske og elektroniske enheter skal avhendes ved et returpunkt for vedkommende type enhet. Batterier avhendes i butikker som selger batterier, eller ved et innsamlingspunkt som stiller den tilsvarende beholder til disposisjon. Emballasjen skal avhendes i henhold til lokale forskrifter.



NO

Sikkerhetsmerknad

- Åpne aldri enheten. Reparasjon på denne enheten må bare utføres av kvalifisert servicepersonell.
- Unngå røyk, støv, vibrasjoner, kjemikalier, fuktighet, varme og direkte sollys. Enheten er ikke vanntett; hold den tørr.
- Sørg for tilstrekkelig kjøling av din PA 100.

Råd for vedlikehold

- Rengjør husets overflater med en myk og lofri klut.
- Bruk aldri vaskemidler og løsemidler.

Garanti

AMPLICOMMS-enheter er produsert og testet etter den mest avanserte produksjonsprosess. Utvalgte materialer og høyt utviklet teknologi sikrer problemfri drift og lang varighet.

Garantien dekker ikke batteriene og batteripakker som brukes i enheten. Garantitiden er 24 måneder fra kjøpsdato. Innenfor garantiperioden vil alle feil som skyldes materialer og utførelse, bli dekket uten kostnader. Garantien mister sin gyldighet hvis telefonen er blitt manipulert eller tuklet med av kjøper eller tredjepart.

Skader som skyldes feil håndtering eller bruk, normal slitasje, feil plassering eller oppbevaring, feil tilkobling eller installasjon, naturkatastrofer og andre

ytre påvirkninger, utelukkes av garantien. Ved reklamasjon på defekte deler, forbeholder vi oss retten til å reparere de defekte delene eller skifte ut enheten. Utskiftede deler og utskiftede enheter blir vår eiendom. Erstatningskrav er utelukket med mindre det dreier seg om forsettlig eller grov uaktsomhet fra produsentens side. Hvis det oppstår en feil på enheten din innenfor garanti-perioden, vennligst henvend deg utelukkende til butikken der du kjøpte AMPLICOMMS-enheten.

Alle garantikrav i henhold til disse bestemmelsene kan utelukkende gjøres gjeldende overfor forhandleren.

Etter et forløp på to år etter kjøpet og overføringen av våre produkter, kan ikke lenger garantien brukes som grunnlag for reklamasjon.

Service-Hotline

Hvis du har tekniske problemer, vennligst kontakt vår hotline for kundeservice.

Anropsnummeret finner du på hjemmesiden vår www.amplicomms.com

For garantikrav må du kontakte forhandleren.

Garantitiden er 2 år.

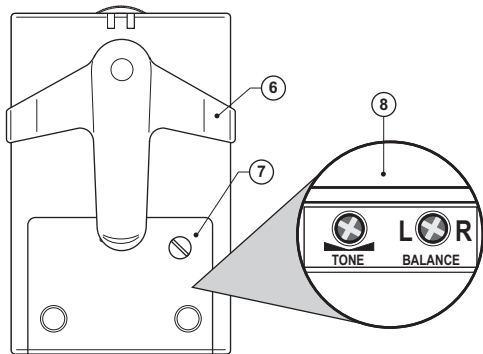
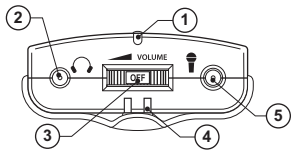

- 1 Käytön merkkivalo
- 2 Kuulokkeiden pistorasia / Induktio-silmukka (saatavana lisävarusteena)
- 3 Pälle/pois / äänenvoimakkuuden säätö
- 4 Kantohihnan kiinnitys
- 5 Mikrofonin pistorasia

Toimituksen sisältö

- 1 PA 100 ja asennettu kantohihna
- 1 pari kuulokkeita ja 3,5 mm jakkipistoke
- 1 mikrofoni

- 6 Vyöklipsi
- 7 Akkulokero (irrota ruuvi ennen avaamista)
- 8 Äänen ja balanssin säädöt (akkulokerossa)

- 1 vyöklipsi
- 1 jatkojohto (3 m) ja pidike mikrofonille
- 1 käyttöohje



VAROITUS!

Tämä laite voi tuottaa erittäin korkeita äänenvoimakkuuksia eikä sovellu käyttäjille, joilla ei ole kuulovaurioita.



Käyttöönotto/käyttö

- 1 Irrota vyöklipsi vetämällä sankaa hieman erilleen ulkosivulta ja nostamalla ylös.
- 2 Irrota ruuvi, avaa akkulokero ja laita molemmat akut sisään merkintää vastaavasti.
- 3 Sulje akkulokero ja kierrä ruuvi takaisin sisään.
- 4 Asenna tarvittaessa vyöklipsi takaisin. Varmista, että sivuilla olevat pidätin-nokat lukittuvat oikein kotelossa oleviin koloihin.

- 5 Yhdistä mikrofonin pistoke mikrofonijakkiin .
Käytä tarvittaessa jatkojohtoa.
- 6 Liitä kuulokkeiden pistoke kuulokejakkii .
- 7 Kierrä päälle/pois- / äänenvoimakkuuden säätöpyörää ja säädä haluttu äänenvoimakkuus. Käytön aikana palaa vihreä käytön merkkivalo.
- 8 Sammuta laite kiertämällä päälle/pois- äänenvoimakkuuden säätöpyörää asentoon OFF. Käytön merkkivalo sammuu.

Säädöt

Avaa akkulokero (katso edellä).

Sieltä löydät äänen  ja balanssin  säätömahdollisuudet. Tee säätö pienen ruuvitaltan avulla.

Huomautus

- Akun käyttöikä alkaliakkuja käytettäessä on noin kuukausi, jos laitetta käytetään keskimäärin kolme tuntia päivässä.
- Induktiosilmukka on saatavana lisävarusteena. Se liitetään kuulokejakkiiin.

Hävittäminen

Olet lain mukaan velvollinen huolehtimaan kulutustavaroiden asianmukaisesta hävittämisestä.

Viereinen symboli laitteessa merkitsee, että käytöstä poistetut sähkö- ja elektroniikka laitteet sekä akut on hävitettävä erillään kotitalousjätteestä.

Toimita sähkö- tai elektroniikkalaitteet jätehuollon keräyspisteeseen.

Vie akut akkuja myyvään liikkeeseen

tai vastaaviin keräyspisteisiin, joissa on asianomaiset säiliöt.

Pakkausmateriaalit on hävitettävä paikallisten määräysten mukaan.



Turvallisuusohjeet

- Älä missään tapauksessa avaa laitetta.
Laitteen korjaukset saa suorittaa vain ammattitaitoinen huoltopalvelun henkilöstö.
- Vältä savua, pölyä, tärähdyksiä, kemikaaleja, kosteutta, kuumuutta tai suoraa auringonpaistetta. Laite ei ole vesitiivis; pidä se kuivana.
- Huolehdi PA 100 -laitteesi riittävästä jäähdytyksestä.

Hoito-ohjeet

- Puhdista kotelon pinnat pehmeällä ja nukkaamattomalla rievulla.
- Älä käytä puhdistusaineita tai liuotteita.

Takuu

AMPLICOMMS-laitteet valmistetaan ja tarkastetaan uudenaikaisimpien tuotantomenetelmien mukaan. Laadukkaat materiaalit ja erittäin kehittyneet teknologiat takaavat moitteettoman toiminnan ja pitkän käyttöiän.

Takuu ei koske tuotteissa käytettyjä paristoja, akkuja eikä akkuyksiköitä.

Takuuaika on 24 kuukautta ostopäivästä lukien. Takuuaikana korjataan maksutta kaikki viat, jotka johtuvat materiaali- tai valmistusvicioista.

Takuuvaatimus raukeaa, jos ostaja tai kolmas osapuoli tekee laitteeseen muutoksia. Takuu ei kata vaurioita, jotka ovat aiheutuneet epäasianmukaisesta käsittelystä tai käytöstä, luonnollisesta kulumisesta, väärästä asennuksesta tai säilytyksestä, epäasianmukaisesta liitännästä tai

asennuksesta sekä ylivoimaisesta esteestä tai muista ulkoisista vaikutuksista. Pidätämme itsellämme oikeuden reklamaatiotapauksissa korjata tai vaihtaa vialliset osat tai vaihtaa laite. Vaihdetut osat tai vaihdetut laitteet siirtyvät omistukseemme.

Vahingonkorvausvaatimukset ovat poissuljettuja sikäli kuin ne eivät perustu valmistajan tahalliseen rikkomukseen tai törkeään huolimattomuuteen.

Mikäli laitteessasi kuitenkin ilmenee vika takuuajan sisällä, ota yhteys liikkeeseen, josta ostit AMPLICOMMS-laitteen ja ota ostokuitti mukaan. Kaikki näiden määräysten mukaiset takuuvaatimukset on esitettävä ainoastaan laitteen myyneelle liikkeelle. Kahden vuoden kuluttua tuotteidemme ostosta ja luovutuksesta ei takuuoikeuksia voi enää vaatia.

Asiakaspalvelunumero

Mahdollisiin teknisiin ongelmiin voi pyytää apua asiakaspalvelunumerostamme.

Puhelinnumerot löytyvät verkkosivuiltamme **www.amplicomms.com**

Jos haluat esittää takuuvaatimuksen, käänny jälleenmyyjän puoleen.
Takuuaika on 2 vuotta.



Audioline GmbH
D-41460 Neuss
12/2016 – Ausgabe 2.1

