

**PowerTel
2880**



**Bedienungs-
anleitung**

**Mode
d'emploi**

**Istruzioni
d'uso**



Inhalt

Inbetriebnahme	4
Verpackungsinhalt prüfen	4
Einrichten des Telefonsystems	4
Aufstellort	4
Tischgerät anschließen	5
Mobilteil in Betrieb nehmen	7
Ladestation anschließen	8
Netzausfall-Batterien einsetzen	9
Wandmontage	10
Bedienelemente	13
Mobilteil	13
Tischgerät	16
Symbole im Display	20
Navigation im Menü	21
Hauptmenü öffnen (Mobilteil)	21
Menüaufbau (Mobilteil)	21
Hauptmenü öffnen (Tischgerät)	22
Menüaufbau (Tischgerät)	23
Telefonieren	24
Anrufen, Gespräch annehmen und beenden	24
Freisprechen	25
Audio-Assistent	25
Equalizer	25
Lautstärke einstellen	25
Mikrofon ausschalten	26
Tonruf ausschalten	26
Wahlwiederholung	26
Anrufliste	27
Kettenwahl	28
Mobilteil rufen (Sammelruf/Paging)	28
Interngespräch	29

Externes Gespräch intern weiterleiten	29
Konferenz	30
Telefonbuch	31
Einen Telefonbucheintrag anlegen	31
Telefonbucheinträge nutzen	31
Foto-Kurzwahl	32
Foto-Kurzwahl speichern	32
Foto-Kurzwahl ändern	32
Foto-Kurzwahl löschen	33
Foto-Kurzwahl wählen	33
Erinnerungen	33
Erinnerung hinzufügen	34
Erinnerungen überprüfen	34
Erinnerung löschen	35
Einstellungen	35
Ruftöne	35
Tastenton am Tischgerät	35
Töne am Mobilteil	36
Zeit/Datum einstellen	36
Zeitformat einstellen	36
Datumsformat einstellen	37
Displaysprache einstellen	37
Sprache für Ansagen einstellen	37
Anzeige für MWI löschen	38
Gerätenamen ändern	38
CID Zeitsynchronisation	39
Wahlverfahren einstellen	39
Flashzeit einstellen	40
Weiteres Mobilteil anmelden (Tischgerät)	40
Auslieferungszustand wiederherstellen	41
Ruhemodus	41

Anrufbeantworter	42
Anrufbeantworter ein-/ausschalten	42
Nachrichten hören	43
Eigene Ansage aufnehmen	44
Mithören	45
Anruf übernehmen	46
Nachrichten löschen	46
Memo aufnehmen	47
Annahmeverzögerung einstellen	47
Fernabfragecode einstellen	48
Nachrichten-Hinweiston	48
Aufnahmezeit einstellen	49
Fernbedienung des Anrufbeantworters	50
Anhang	51
Falls Probleme auftauchen	51
Sicherheitsinformationen	51
Bestimmungsgemäße Verwendung	51
Aufstellungsort	52
Stromversorgung	52
Energiesparendes Netzteil	52
Medizinische Geräte und Gefahren	53
Akkus/Batterien	53
Kompatibilität mit Hörgeräten	53
Entsorgung	53
Technische Daten	54
Wartung	55
Garantie	55
Konformitätserklärung	56

Inbetriebnahme

Wichtig: Lesen Sie vor der Inbetriebnahme Ihres Telefons unbedingt die Sicherheitsinformationen ab Seite 51.

Verpackungsinhalt prüfen

Zum Lieferumfang eines PowerTel 2880 gehören:

- 1 Tischgerät (Basisstation)
- 1 Hörer
- 1 Höreranschlusschnur
- 1 Netzteil für das Tischgerät
- 1 Schnurlostelefon (Mobilteil)
- 3 Akkus AAA NiMH
- 1 Akkufachdeckel
- 1 Ladestation
- 1 Netzteil für die Ladestation
- 1 Telefonanschlusskabel

Wichtig: Verwenden Sie nur die Netzteile, das Telefonanschlusskabel und die Akkus, die zum Lieferumfang Ihres PowerTel 2880 gehören. Andernfalls ist die einwandfreie Funktion Ihres Telefons nicht gewährleistet.

Einrichten des Telefonsystems

Aufstellort

Stellen Sie das Tischgerät in der Nähe einer Netzsteckdose und der Telefonanschlussdose auf, so dass die Länge der Anschlusskabel ausreicht. Halten Sie einen Abstand von ca. 1 m zu anderen elektronischen Geräten ein, um eine gegenseitige

Beeinflussung auszuschließen. Die Verbindung zwischen dem Tischgerät und dem Mobilteil geschieht mittels Funksignalen. Die Signalstärke ist abhängig vom Standort. Die maximale Reichweite beträgt ca. 300 m. Wände, Türen und Gegenstände im Gebäude verringern jedoch unterschiedlich stark die Reichweite.

Tischgerät anschließen

Platzieren Sie das Tischgerät so, dass Sie mit den mitgelieferten Kabeln sowohl eine Netzsteckdose als auch den Telefonanschluss erreichen können.

1. Stecken Sie den am Ende des Kabels befindlichen Stecker in die entsprechend gekennzeichnete Buchse an der Unterseite des Tischgerätes und das Netzteil in die Steckdose.
2. Stecken Sie das Ende des Telefonanschlusskabels mit dem kleinen Stecker in die entsprechend gekennzeichnete Buchse des Tischgerätes und das andere Ende in die Telefonsteckdose.
3. Verbinden Sie den Hörer mit der gewendelten Hörschnur mit dem Telefon.

Hinweis: Führen Sie die Anschlusskabel durch die Kabelführungen, damit das Tischgerät flach auf der Unterlage steht.

Bei steckbaren Geräten muss die Steckdose (Netzteil) in der Nähe des Gerätes installiert und leicht zugänglich sein.

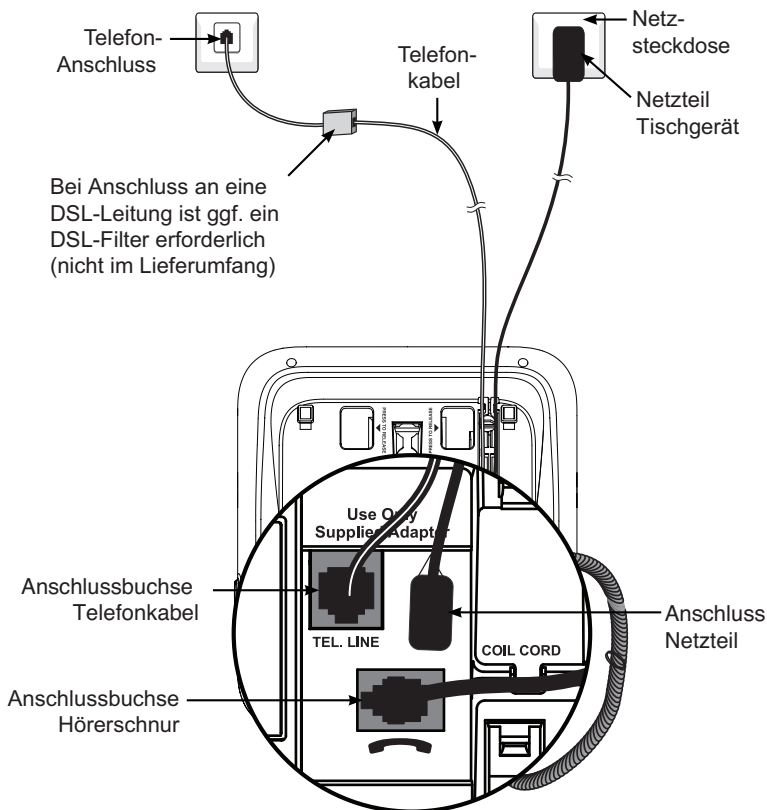

Wichtig: Verwenden Sie nur die Netzteile, das Telefonanschlusskabel und die Akkus, die zum Lieferumfang Ihres PowerTel 2880 gehören. Andernfalls ist die einwandfreie Funktion Ihres Telefons nicht gewährleistet. Versperren Sie den Zugang zum Steckernetzteil nicht durch Möbel oder andere Gegenstände.

Mobilteil in Betrieb nehmen

1. Öffnen Sie das Akkufach und legen Sie die Akkus ein. Achten Sie auf die richtige Polarität.
2. Schieben Sie den Akkufachdeckel wieder auf, bis er spürbar einrastet.

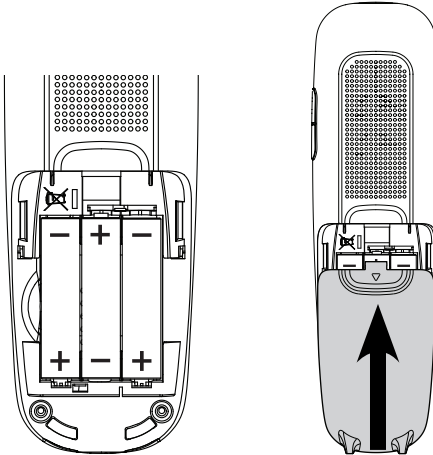

Damit das Mobilteil vollständig geladen wird, muss es mindestens 16 Stunden in die Ladestation gesetzt werden (Stromversorgung der Ladestation prüfen!).

Wichtig: Verwenden Sie unbedingt nur die mitgelieferten Akkus. Auch bei einem späteren Austausch darf nur dieser Akkutyp verwendet werden.

Ladestation anschließen

1. Stecken Sie den am Ende des Kabels befindlichen Stecker in die Buchse an der Unterseite der Ladestation und das Netzteil in die Steckdose.

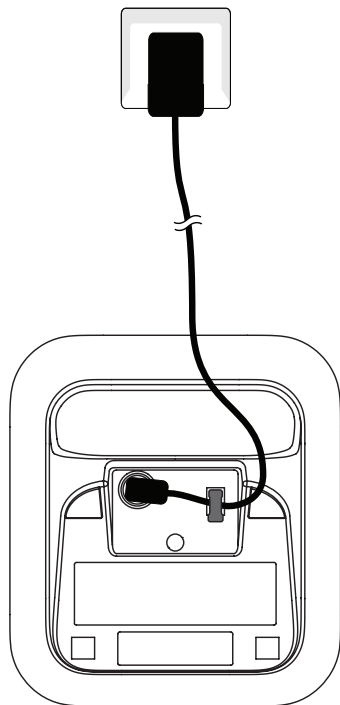

2. Stellen Sie das Mobilteil zum Laden in die Ladestation.

Hinweis: Führen Sie das Anschlusskabel durch die Kabelführung, damit die Ladestation flach auf der Unterlage steht.

Bei steckbaren Geräten muss die Steckdose (Netzteil) in der Nähe des Gerätes installiert und leicht zugänglich sein.

Netzausfall-Batterien einsetzen

Legen Sie 3 AAA-Batterien (nicht im Lieferumfang) in das Tischgerät ein, so dass Sie Ihr Telefon bei einem Stromausfall weiterhin benutzen können.

ACHTUNG: Trennen Sie das Tischgerät immer vom Telefonnetz, wenn Sie die Batterien einsetzen/austauschen!

1. Entriegeln Sie den Batteriefachdeckel an der Sperrklinke und heben Sie den Deckel ab.
2. Legen Sie 3 AAA-Batterien in das Batteriefach (Polarität beachten!).

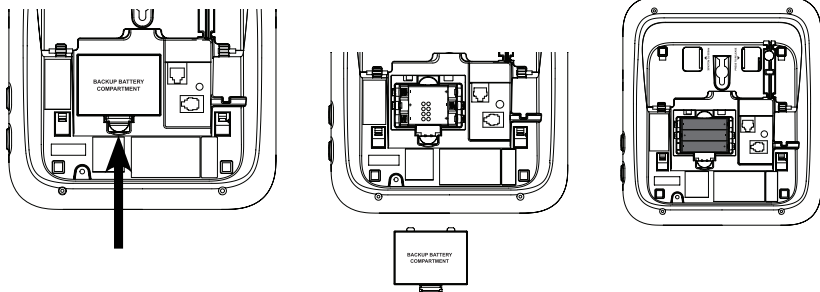

3. Setzen Sie den Deckel wieder auf und achten Sie darauf, dass die Sperrklinke wieder einrastet.

Hinweis: Bei normalen Betriebsbedingungen sollten Sie die Batterien ca. alle 6 Monate erneuern, um die Funktion zu gewährleisten. Die Lebensdauer der Batterien ist abhängig von der Häufigkeit und der Dauer eines Stromausfalls.

Wandmontage

Zur Wandmontage des Tischgerätes benötigen Sie ggf. 2 Dübel und 2 geeignete Schrauben, vorzugsweise Linsenkopf, 4 mm Durchmesser. Die Schrauben müssen im Abstand von 83 mm senkrecht untereinander angebracht werden und die Köpfe ca 3 mm von der Wand abstehen.

ACHTUNG: Achten Sie beim Bohren auf Stromleitungen oder Wasserrohre!

1. Trennen Sie die Steckverbindungen für Netzteil und Telefonkabel am Tischgerät.
2. Entnehmen Sie den Halter in der Hörermulde und stecken Sie ihn um 180° gedreht wieder ein.

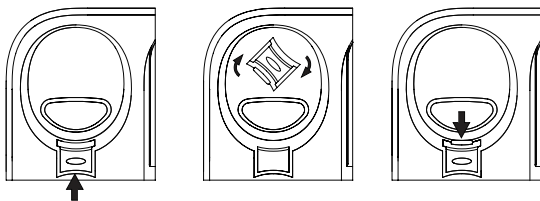

3. Drücken Sie die Laschen wie durch die Pfeile gezeigt zusammen, um die Scharnierklammern zu öffnen. Verlegen Sie das Telefonkabel und das Netzteilkabel durch das Loch der Wandhalterung. Stecken Sie das Ende des Telefonkabels in die Telefonbuchse und den Stecker des Netzteils in die Netzteilbuchse an der Unterseite des Telefons.

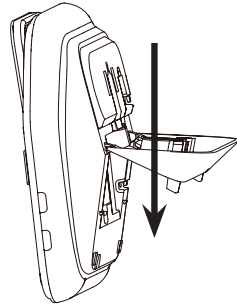
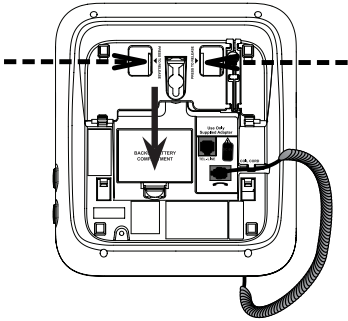

4. Klappen Sie die Wandhalterung herunter und verriegeln Sie sie in dieser Position. Verlegen Sie das Telefonkabel und Netzteilkabel durch den Schlitz an der Unterseite des Telefons. Bündeln Sie das Telefonkabel und das Netzteilkabel ggf. mit Kabelbindern o. ä.

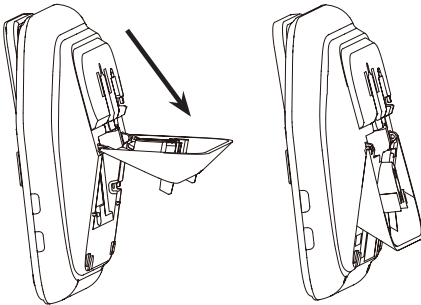

5. Stecken Sie das Netzteil und das Telefonkabel wieder in die Dosen.
6. Setzen Sie das Telefon auf die Schraubenköpfe und ziehen Sie es leicht herunter bis es fest sitzt.

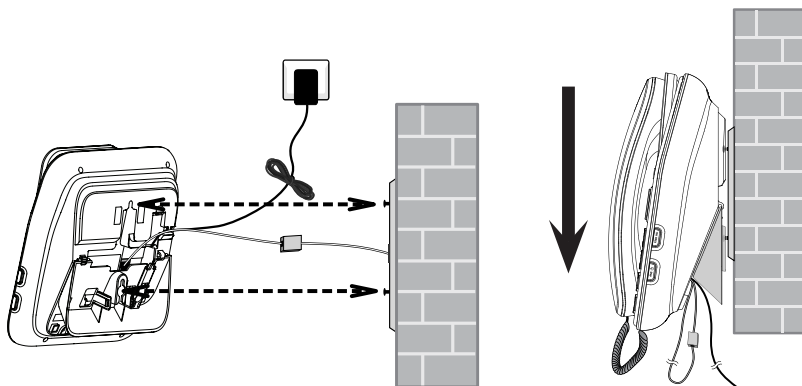

7. Hängen Sie den Hörer auf die Ablage und justieren Sie den Winkel des Displays, um eine gute Ablesbarkeit zu erreichen.

Bedienelemente

Mobilteil

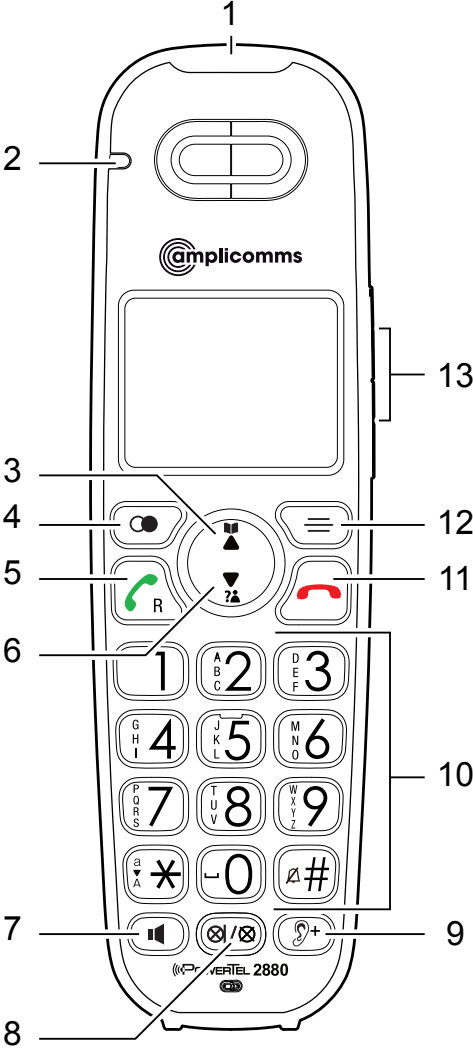

- 1 **Anrufanzeige**
 - Blinkt bei Anruf oder Ruf vom Tischgerät.
- 2 **Ladeanzeige**
 - Leuchtet, wenn Mobilteil geladen wird.
- 3 **Telefonbuch / Aufwärts**
 - Im Ruhezustand: Telefonbuch öffnen.
 - Im Menü / in Listen: Aufwärts blättern.
 - Bei Eingabe von Namen/Zahlen: Cursor nach rechts verschieben.
- 4 **Wahlwiederholung / Pause**
 - Im Ruhezustand: Wahlwiederholung öffnen / mit wiederholtem Drücken durch die Liste blättern.
 - Während Rufnummerneingabe: Langer Tastendruck fügt Wählpause ein.
- 5 **Anrufen-Taste / R-Taste**
 - Anrufen oder Anruf annehmen.
 - Während eines Gesprächs: Flashfunktion zur Nutzung von Netz-Leistungsmerkmalen.
- 6 **Anrufliste / Abwärts**
 - Im Ruhezustand: Anrufliste öffnen.
 - Im Menü / in Listen: Abwärts blättern.
 - Bei Eingabe von Namen / Zahlen: Cursor nach links verschieben.
- 7 **Lautsprecher-Taste**
 - Im Freisprechmodus anrufen oder Anruf annehmen.
 - Während eines Gesprächs: Lautsprecher ein-/ausschalten.
- 8 **Stumm-Taste / Löschen**
 - Während eines Gesprächs: Mikrofon ausschalten
 - Bei Anruf: Tonruf ausschalten (Gespräch kann weiterhin angenommen werden, solange der Anrufer nicht aufgelegt hat).
 - Einzelne Einträge in Listen löschen (Anrufliste / Wahlwiederholung / Telefonbuch / Erinnerungen).

9 **Audio-Assistent**

- Während eines Gesprächs: Verbesserung des Klangs und Erhöhung der Lautstärke.

10 **Wähltastatur**

- Eingabe von Ziffern oder Buchstaben.
- Mit beliebiger Taste eintreffende Anrufe annehmen.
- **Stern-Taste** bei Eingabe von Namen: Umschaltung zwischen Groß- und Kleinbuchstaben.
- **Raute-Taste** im Ruhezustand: Langer Tastendruck zum Einschalten des Ruhemodus / Ausschalten des aktiven Ruhemodus.

11 **Auflegen-Taste / Abbruch**

- Während eines Gesprächs: Auflegen.
- Im Menü: Auswahl abbrechen / zurück zum vorherigen Menü / lange drücken, um zum Ruhezustand zurückzukehren.
- Bei Anruf: Tonruf ausschalten (Gespräch kann weiterhin angenommen werden, solange der Anrufer nicht aufgelegt hat).
- Im Ruhezustand: Langer Tastendruck löscht Anzeige für verpasste Anrufe.

12 **Menü / Auswahl**

- Im Ruhezustand: Menü öffnen.
- Im Menü: Menüpunkt auswählen oder Speichern.

13 **Lautstärketasten**

- Im Ruhezustand: Klingellautstärke einstellen.
- Während eines Gesprächs / Abhören des Anrufbeantworters: Lautstärke einstellen.

Tischgerät

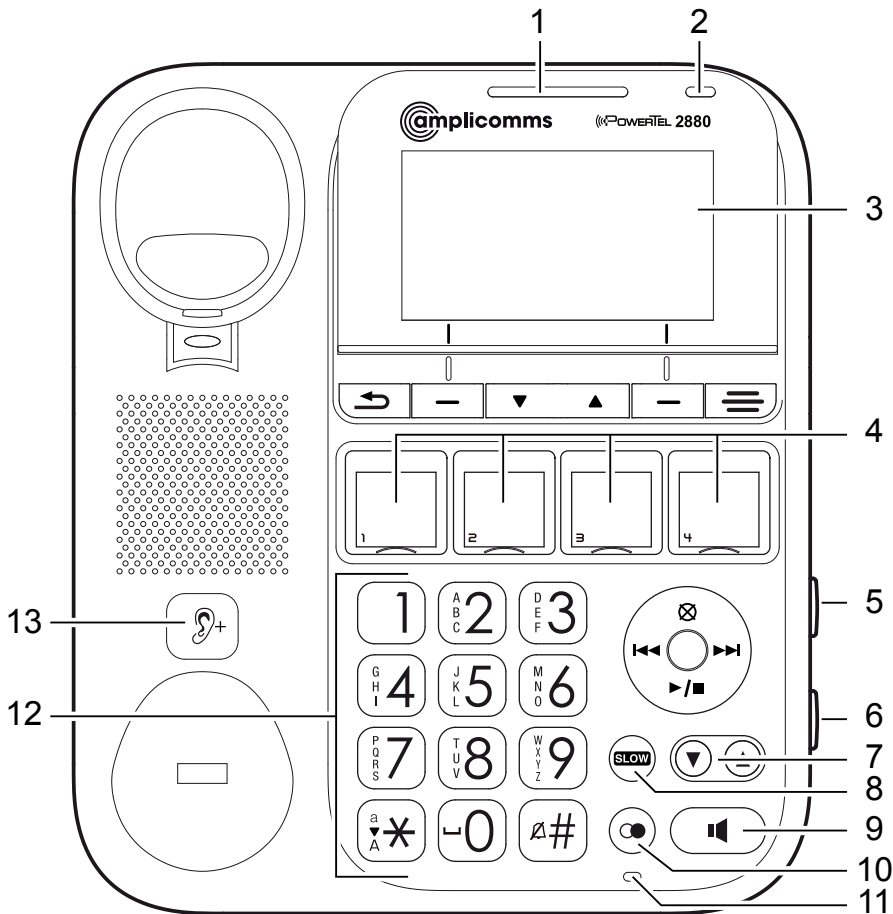

1 Anrufanzeige

- Blinkt bei Anruf.

2 Anzeige „Im Gebrauch“

- Leuchtet bei Anruf, Gespräch oder bei Annahme eines Gesprächs durch den Anrufbeantworter.

- Leuchtet, wenn ein Mobilteil angemeldet wird.
 - Blinkt, wenn Mobilteile abgemeldet werden.
 - Blinkt, wenn ein anderes Gerät (Mobilteil) bereits die Leitung belegt.
- 3 **Display**
- Das Display kann zur besseren Lesbarkeit auf- und zurückgeklappt werden.
- 4 **Schnellwahltasten**
- Im Ruhezustand: Drücken, um eine Rufnummer auf die jeweilige Taste zu speichern oder zu wählen.
- 5 **Ruftaste**
- Im Ruhezustand: Drücken, um alle angemeldeten Mobilteile zu rufen.
- 6 **Anrufbeantworter ein/aus**
- Drücken, um den Anrufbeantworter ein- oder auszuschalten. Leuchtet, wenn der Anrufbeantworter eingeschaltet ist.
- 7 **Lautstärketasten**
- Im Ruhezustand: Klingellautstärke einstellen.
 - Während eines Gesprächs/Abhören des Anrufbeantworters: Lautstärke einstellen.
- 8 **Slow-Taste**
- Verlangsamt die Wiedergabe beim Abhören von Anrufbeantworter-Nachrichten oder Erinnerungen
- 9 **Lautsprecher-Taste**
- Im Freisprechmodus anrufen, Anruf annehmen oder Gespräch beenden.
 - Während eines Gesprächs: Lautsprecher ein-/ausschalten.
- 10 **Wahlwiederholung/Pause**
- Im Ruhezustand: Wahlwiederholung öffnen/mit wiederholtem Drücken durch die Liste blättern.
 - Während Rufnummerneingabe: Langer Tastendruck fügt Wählpause ein.

11 Mikrofon

12 Wähltastatur

- Eingabe von Ziffern oder Buchstaben.
- Mit beliebiger Taste eintreffende Anrufe annehmen.
- **Stern-Taste** bei Eingabe von Namen: Umschaltung zwischen Groß- und Kleinbuchstaben.
- **Raute-Taste** im Ruhezustand: Langer Tastendruck zum Einschalten des Ruhemodus/Ausschalten des aktiven Ruhemodus.

13 Audio-Assistent

- Während eines Gesprächs: Verbesserung des Klangs und Erhöhung der Lautstärke.

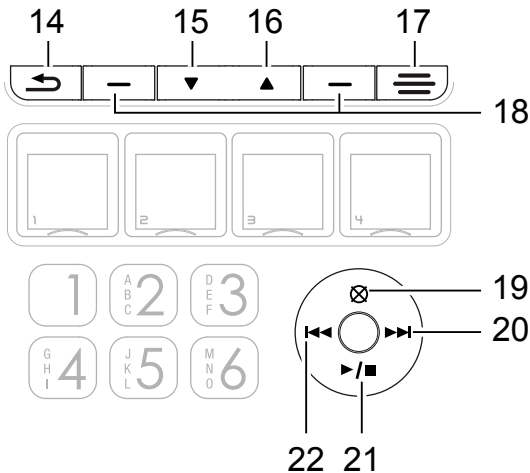

14 Abbruch

- Im Menü: Auswahl abbrechen/ zurück zum vorherigen Menü / Lange drücken um zum Ruhezustand zurückzukehren.
- Bei Anruf: Tonruf ausschalten (Gespräch kann weiterhin angenommen werden, solange der Anrufer nicht aufgelegt hat).

- Im Ruhezustand: Langer Tastendruck löscht Anzeige für verpasste Anrufe.

15 **Abwärts**

- Im Menü/in Listen: Abwärts blättern.
- Bei Eingabe von Namen/Zahlen: Cursor nach links verschieben.

16 **Aufwärts**

- Im Menü/in Listen: Aufwärts blättern.
- Bei Eingabe von Namen/Zahlen: Cursor nach rechts verschieben.

17 **Menü-Taste**

- Im Ruhezustand: Menü öffnen.

18 **Linker Softkey/Rechter Softkey**

- Auswahl des jeweils über der Taste stehenden Text-Begriffs.

19 **Lösch-Taste**

- Löschen der aktuell abgespielten Anrufbeantworter-Mitteilung, Ansage oder Erinnerung.
- Einzelne Einträge in Listen löschen (Anrufliste/Wahlwiederholung/Telefonbuch/Erinnerungen).

20 **Vorwärts-Taste**

- Weiterspringen zur nächsten Nachricht während des Abhörens des Anrufbeantworters.
- Bei Eingabe von Namen/Zahlen: Cursor nach rechts verschieben.

21 **Start-/Stopp-Taste**









- Abhören des Anrufbeantworters starten/stoppen.
- Blinkt bei neuen Nachrichten/Memos auf dem Anrufbeantworter.

22 **Zurück-Taste**

- Aktuelle Nachricht während des Abhörens des Anrufbeantworters wiederholen.
- Zweimal drücken, um vorherige Nachricht abzuspielen.

- Bei Eingabe von Namen/Zahlen: Cursor nach links verschieben.







Symbole im Display

	Akku schwach, bitte aufladen (Mobilteil).
	Akku voll aufgeladen (Mobilteil).
	Akkukapazität ca. 2/3 (Mobilteil).
	Akkukapazität ca. 1/3 (Mobilteil).
	Freisprechen ist eingeschaltet (Mobilteil).
	Tonruf ausgeschaltet (Mobilteil/Tischgerät).
	Neue Nachricht auf Ihrem Netzanrufbeantworter (Mobilteil/abhängig vom Netzbetreiber).
	Neue Nachricht auf Ihrem Netzanrufbeantworter (Tischgerät/abhängig vom Netzbetreiber).
MUTE	Mikrofon ausgeschaltet (Mobilteil/Tischgerät).
NEW	Neuer Eintrag in der Anrufliste (Mobilteil/Tischgerät).
ANS ON	Anrufbeantworter eingeschaltet (Mobilteil/Tischgerät).
	Neue Nachrichten auf dem Anrufbeantworter (Mobilteil/Tischgerät).

Navigation im Menü

In diesem Kapitel ist beschrieben, wie Sie die Funktionen beider Telefone über die Menüs aufrufen können.

Hauptmenü öffnen (Mobilteil)

1. Drücken Sie .
2. Wählen Sie mit  und  den gewünschten Menüpunkt aus und drücken Sie .
3. Drücken Sie , um die Aktion abzubrechen, zurück zum vorherigen Menüpunkt zu gelangen oder das Menü zu verlassen.
4. Halten Sie  gedrückt, um in den Ruhezustand zurückzukehren.

Hinweis: Wenn innerhalb von 30 s keine Taste gedrückt wird, kehrt das Gerät automatisch in den Ruhezustand zurück.

Menüaufbau (Mobilteil)

Nachr. hören

Anrufbeantw.

Ansage

Alte N. lösch.

Memo aufnehm.

AB ein/aus

AB Einstell.

Intercom

Telefonbuch

Überprüfen

Kontakt zfüg.





Anrufliste

Überprüfen

Alle Anr. lösch

Erinnerung	Erinn. überpr. Erinn. einst. Ein/Aus
Ruftöne	Rufton-Lautst. Rufton-Klang
Töne	Tastenton Akku leer Außer Reichw.
Datum/Zeit	
Zeitformat	
Datumsformat	
Einstellungen	Displaysprache Ansagesprache MWI löschen MT umbenennen CID Zeitsync. Wahlverfahren Flashzeit
Zurücksetzen	

Hauptmenü öffnen (Tischgerät)

1. Drücken Sie .
2. Wählen Sie mit  den gewünschten Menüpunkt aus und drücken Sie **AUSWAHL**.
3. Drücken Sie , um die Aktion abzubrechen, zurück zum vorherigen Menüpunkt zu gelangen oder das Menü zu verlassen.
4. Halten Sie  gedrückt, um in den Ruhezustand zurückzukehren.

Hinweis: Wenn innerhalb von 30 s keine Taste gedrückt wird, kehrt das Gerät automatisch in den Ruhezustand zurück.

Menüaufbau (Tischgerät)

Anrufbeantw. Ansage
 Alte N. lösch.
 Memo aufnehm.
 AB ein/aus
 AB Einstell.

Intercom

Foto Kurzwahl

Telefonbuch

Überprüfen
Kontakt zuzüg.

Anrufliste

Überprüfen
Alle Anr. lösch

Erinnerung

Erinn. überpr.
Erinn. einst.
Erinn. ein/aus

Ruftöne

Rufton-Lautst.
Rufton-Klang

Tastenton

Datum/Zeit

Zeitformat

Datumsformat

Einstellungen

Displaysprache
Ansagesprache
MWI löschen
BS umbenennen
CID Zeitsync.
Wahlverfahren
Flashzeit
Anmeldung

Zurücksetzen

Telefonieren

Anrufen, Gespräch annehmen und beenden

Am Tischgerät anrufen

Geben Sie die Rufnummer ein und heben Sie den Hörer ab oder drücken Sie .

- oder -

Heben Sie den Hörer ab oder drücken Sie . Wenn Sie den Wählton hören, geben Sie die Telefonnummer ein.

Am Tischgerät Gespräch annehmen



Heben Sie den Hörer ab oder drücken Sie  oder eine beliebige Zifferntaste.

Am Tischgerät Gespräch beenden

Wenn Sie mit dem Hörer telefonieren, legen Sie den Hörer auf.

Wenn Sie über den Lautsprecher telefonieren, drücken Sie .

Mit dem Mobilteil anrufen

Geben Sie die Rufnummer ein und drücken Sie  oder  oder

- oder -

Drücken Sie  oder . Wenn Sie den Wählton hören, geben Sie die Telefonnummer ein.



Am Mobilteil Gespräch annehmen

Drücken Sie  oder  oder eine beliebige Zifferntaste.

Am Mobilteil Gespräch beenden



Drücken Sie  oder stellen Sie das Mobilteil in die Ladestation.

Freisprechen

Drücken Sie während eines Gesprächs die Taste  am Tischgerät bzw.  am Mobilteil. Zum Ausschalten der Freisprechfunktion drücken Sie die Taste erneut.





Audio-Assistent



Diese Funktion verbessert die Klangwiedergabe und erhöht die Lautstärke im Hörer. Drücken Sie während eines Gesprächs die Taste  am Tischgerät bzw.  am Mobilteil. **VORSICHT: Die Lautstärke ist sehr hoch!** Zum Ausschalten der Funktion drücken Sie die Taste erneut.

Equalizer

Mit dieser Funktion können Sie die Tonqualität für Hörer und Lautsprecher verändern.

1. Drücken Sie während eines Gesprächs die Menütaste  bzw. .
2. Drücken Sie am Tischgerät **AUSWAHL** bzw. am Mobilteil , um die Einstellung aufzurufen.
3. Wählen Sie **Natürlich**, **Höhen 1**, **Höhen 2** oder **Bass** und drücken Sie am Tischgerät **SPEICH.** bzw. am Mobilteil , um die Einstellung zu speichern.

Lautstärke einstellen

Am Mobilteil

Drücken Sie während eines Gesprächs die seitlich angebrachten Lautstärketasten.

Am Tischgerät

Drücken Sie während eines Gesprächs die Lautstärketasten  .

Mikrofon ausschalten

Sie können das Mikrofon ausschalten, so dass Ihr Gesprächspartner am Telefon Sie nicht hören kann.

Am Mobilteil

Drücken Sie während eines Gesprächs . Zum Einschalten des Mikrofons drücken Sie  noch einmal.

Am Tischgerät

Drücken Sie während eines Gesprächs **MIK AUS**. Zum Einschalten des Mikrofons drücken Sie **MIK EIN**.

Tonruf ausschalten

Sie können bei einem eintreffenden Anruf den Tonruf ausschalten, ohne dass die Verbindung getrennt wird. Das Gespräch kann weiterhin angenommen werden, solange der Anrufer noch nicht aufgelegt hat. Beim nächsten Anruf klingelt das Telefon wieder normal.

Am Mobilteil

Drücken Sie .







Am Tischgerät

Drücken Sie **RUHE** oder .





Wahlwiederholung

Ihr Telefon speichert die 10 zuletzt gewählten Rufnummern in einer Liste.

Am Mobilteil

1. Drücken Sie im Ruhezustand .
2. Wählen Sie mit  und  oder durch wiederholtes Drücken von  den gewünschten Eintrag.
3. Drücken Sie  oder , um die Nummer zu wählen.

Am Tischgerät

1. Drücken Sie im Ruhezustand .
2. Wählen Sie mit  oder durch wiederholtes Drücken von  den gewünschten Eintrag.
3. Heben Sie den Hörer ab oder drücken Sie , um die Nummer zu wählen.

Anrufliste



Hinweis: Diese Funktion steht nur zur Verfügung, wenn Ihr Netzbetreiber das Dienstmerkmal CLIP (Anzeige der Rufnummer des Anrufers beim angerufenen Teilnehmer) freigeschaltet hat. Weitere Informationen erhalten Sie bei Ihrem Netzbetreiber.

Die Telefonnummern eintreffender Anrufe werden in die Anrufliste eingetragen. Bei neuen Einträgen sehen Sie eine Meldung auf dem Display.

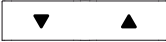

Rückruf aus der Anrufliste am Mobilteil

1. Drücken Sie im Ruhezustand .
2. Wählen Sie mit  und  den gewünschten Eintrag.
3. Drücken Sie  oder , um die Nummer zu wählen.

Rückruf aus der Anrufliste am Tischgerät

1. Drücken Sie im Ruhezustand **ANRUFL..**
2. Wählen Sie mit  den gewünschten Eintrag.
3. Heben Sie den Hörer ab oder drücken Sie , um die Nummer zu wählen.

Rufnummer aus der Anrufliste im Telefonbuch speichern





1. Öffnen Sie die Anrufliste und wählen Sie einen Eintrag.
2. Drücken Sie am Tischgerät **SPEICH.** bzw. am Mobilteil .
3. Ändern Sie ggf. die Rufnummer und drücken Sie am Tischgerät **WEITER** bzw. am Mobilteil .

4. Geben Sie einen Namen ein und drücken Sie am Tischgerät **WEITER** bzw. am Mobilteil  .





Kettenwahl

Nutzen Sie diese Funktion um während eines Gesprächs eine im Telefonbuch, in der Wahlwiederholung oder in der Anrufliste vorhandene Rufnummer zu wählen.

Eintrag aus Telefonbuch/Anrufliste

1. Drücken Sie während eines Gesprächs die Menütaste  bzw.  .
2. Wählen Sie **Telefonbuch** oder **Anrufliste** und drücken Sie am Tischgerät **AUSWAHL** bzw. am Mobilteil  .
3. Wählen Sie den gewünschten Eintrag und drücken Sie am Tischgerät **ANRUFEN** bzw. am Mobilteil  , um die Nummer zu wählen.

Eintrag aus Wahlwiederholung

1. Drücken Sie während eines Gesprächs  bzw.  .
2. Wählen Sie mit den Pfeiltaste oder durch wiederholtes Drücken von  bzw.  den gewünschten Eintrag und drücken Sie am Tischgerät **ANRUFEN** bzw. am Mobilteil  , um die Nummer zu wählen.

Mobilteil rufen (Sammelruf/Paging)

Sie können ein verlegtes Mobilteil suchen oder dem Benutzer eines Mobilteils signalisieren, dass Sie ihn sprechen möchten, indem Sie vom Tischgerät aus ein akustisches Signal auslösen.

Sammelruf auslösen

Drücken Sie die Ruftaste an der rechten Seite des Tischgerätes, alle angemeldeten Mobilteile werden gerufen.

Sammelruf stoppen

Am Tischgerät: Drücken Sie **STOPP** oder die Ruftaste noch einmal.

Am Mobilteil: Drücken Sie  oder  oder eine beliebige Zifferntaste, oder stellen Sie das Mobilteil in die Ladestation.

Intergespräch

Zwischen jeweils zwei Telefonen können Sie interne Gespräche führen. Diese Gespräche sind kostenlos.



1. Drücken Sie die Menütaste  bzw. , wählen Sie **Intercom** und drücken Sie am Tischgerät **AUSWAHL** bzw. am Mobilteil .

Sind nur 2 Geräte verfügbar, klingelt das andere sofort.

Wenn mehrere Mobilteile angemeldet sind, wählen Sie das gewünschte Gerät aus und drücken Sie am Tischgerät **AUSWAHL** bzw. am Mobilteil .

2. Um das Gespräch am Tischgerät anzunehmen, heben Sie den Hörer ab oder drücken Sie  oder eine beliebige Zifferntaste.

- oder -

Um das Gespräch an einem Mobilteil anzunehmen, drücken Sie  oder  oder eine beliebige Zifferntaste.



Externes Gespräch intern weiterleiten



Sie können ein externes Gespräch vom Tischgerät zum Mobilteil oder umgekehrt weiterleiten.

Vom Mobilteil zum Tischgerät



1. Drücken Sie während eines Gesprächs , wählen Sie **Weiterleiten** und drücken Sie .

Ist kein zusätzliches Mobilteil angemeldet, klingelt das Tischgerät sofort. Wenn mehrere Mobilteile angemeldet sind,

- wählen Sie das gewünschte Gerät aus und drücken Sie  .
- Um das Gespräch am Tischgerät anzunehmen, heben Sie den Hörer ab oder drücken Sie  oder eine beliebige Zifferntaste.
- oder -







Um das Gespräch an einem weiteren Mobilteil anzunehmen, drücken Sie  oder  oder eine beliebige Zifferntaste.

Vom Tischgerät zum Mobilteil

- Drücken Sie während eines Gesprächs , wählen Sie **Weiterleiten** und drücken Sie **AUSWAHL**.
Bei nur einem angemeldeten Mobilteil klingelt diese sofort. Wenn mehrere Mobilteile angemeldet sind, wählen Sie das gewünschte Gerät aus und drücken Sie **AUSWAHL**.
- Um das Gespräch am Mobilteil anzunehmen, drücken Sie  oder  oder eine beliebige Zifferntaste.

Konferenz

Sie können mit dem Tischgerät, dem Mobilteil und einem externen Gesprächspartner eine Dreierkonferenz aufbauen.









- Sie führen ein externes Gespräch.
- Drücken Sie die Menütaste  bzw. , wählen Sie **Intercom** und drücken Sie am Tischgerät **AUSWAHL** bzw. am Mobilteil  .
Sind nur 2 Geräte verfügbar, klingelt das andere sofort. Wenn mehrere Mobilteile angemeldet sind, wählen Sie das gewünschte Gerät aus und drücken Sie am Tischgerät **AUSWAHL** bzw. am Mobilteil  .
- Wenn der Internruf angenommen wurde, drücken Sie  bzw.  .

4. Wählen Sie **Anruf teilen** und drücken Sie am Tischgerät **AUSWAHL** bzw. am Mobilteil  .
Die Konferenz ist aufgebaut.

Telefonbuch

Im Telefonbuch können Sie bis zu 100 Einträge speichern, die für alle Geräte nutzbar sind. Einen Telefonbucheintrag finden Sie, indem Sie den ersten Buchstaben des gespeicherten Namens mit den Zifferntasten eingeben. Wählen Sie ggf. mit den Pfeiltasten den gewünschten Eintrag aus.

Einen Telefonbucheintrag anlegen

1. Drücken Sie im Ruhezustand die Menütaste  bzw.  .
2. Wählen Sie **Telefonbuch** und drücken Sie am Tischgerät **AUSWAHL** bzw. am Mobilteil  .
3. Wählen Sie **Kontakt zfüg.** und drücken Sie am Tischgerät **AUSWAHL** bzw. am Mobilteil  .
4. Geben Sie die Rufnummer ein
- oder -
Übernehmen Sie eine Rufnummer aus der Wahlwiederholung. Drücken Sie  bzw.  , wählen Sie den gewünschten Eintrag und drücken Sie am Tischgerät **AUSWAHL** bzw. am Mobilteil  .
5. Drücken Sie am Tischgerät **WEITER** bzw. am Mobilteil  .
6. Geben Sie den Namen ein und drücken Sie am Tischgerät **SPEICH.** bzw. am Mobilteil  .

Telefonbucheinträge nutzen

Öffnen Sie das Telefonbuch (Tischgerät: **TEL-BUCH**, Mobilteil: ) und wählen Sie den gewünschten Eintrag.

Anrufen

Tischgerät: Heben Sie den Hörer ab oder drücken Sie  .

Mobilteil: Drücken Sie  oder  .

Ändern

Drücken Sie am Tischgerät **BEARB.** bzw. am Mobilteil  .

Ändern Sie den Eintrag und drücken Sie zum Schluss am Tischgerät **SPEICH.** bzw. am Mobilteil  .

Löschen

Drücken Sie am Tischgerät  bzw. am Mobilteil  . Bestätigen Sie die Sicherheitsabfrage (am Mobilteil mit ) .

Foto-Kurzwahl

Das Tischgerät verfügt über 4 Foto-Kurzwahltasten für Rufnummern, die Sie mit nur einem Tastendruck wählen wollen. Zum Öffnen der Deckel greifen Sie mit einem Fingernagel in die Aussparung an der unteren Seite und klappen den Deckel nach oben. Die Größe für die Einlagen beträgt ca. 18 x 20 mm.

Foto-Kurzwahl speichern



1. Drücken Sie im Ruhezustand die Menütaste  .
2. Wählen Sie **Foto Kurzwahl** und drücken Sie **AUSWAHL.**
3. Wählen Sie die gewünschte Tasten-Nummer und drücken Sie **AUSWAHL.**
4. Geben Sie die Rufnummer ein und drücken Sie **WEITER.**
5. Geben Sie den Namen ein und drücken Sie **SPEICH.**

Foto-Kurzwahl ändern

1. Drücken Sie im Ruhezustand die Menütaste  .
2. Wählen Sie **Foto Kurzwahl** und drücken Sie **AUSWAHL.**

3. Wählen Sie die gewünschte Tasten-Nummer und drücken Sie **AUSWAHL**.
4. Ändern Sie die Rufnummer ein und drücken Sie **WEITER**.
5. Ändern Sie den Namen ein und drücken Sie **SPEICH**.

Foto-Kurzwahl löschen



1. Drücken Sie im Ruhezustand die Menütaste .
2. Wählen Sie **Foto Kurzwahl** und drücken Sie **AUSWAHL**.
3. Wählen Sie die gewünschte Tasten-Nummer und drücken Sie . Bestätigen Sie die Sicherheitsabfrage.

Foto-Kurzwahl wählen

Drücken Sie im Ruhezustand die gewünschte Foto-Kurzwahl-taste. Der Lautsprecher wird eingeschaltet und die Rufnummer wird sofort gewählt.

Erinnerungen



Mit der Erinnerungsfunktion können Sie sich durch eine Sprachnachricht, die auf dem Anrufbeantworter gespeichert wird, an wichtige Dinge erinnern lassen. Sie können einstellen, ob die Erinnerung einmal, täglich wöchentlich oder monatlich erfolgen soll.

Sie können bis zu 9 Erinnerungen speichern. Eine Erinnerung darf maximal 4 Minuten lang sein. Die Gesamtkapazität des Anrufbeantworters für Nachrichten und Erinnerungen beträgt ca. 30 Minuten.

Haben Sie eine Erinnerung eingegeben, weist Sie das Tischgerät sowie das Mobilteil zu gegebenem Zeitpunkt durch einen Hinweiston und eine Mitteilung im Display auf die Erinnerung hin.

Hören Sie die Erinnerung-Nachricht immer bis zum Ende an. Danach geht das Telefon wieder in den Ruhezustand.







Erinnerung am Mobilteil anhören

Wenn der Hinweis ertönt, drücken Sie  oder .





Erinnerung am Tischgerät anhören



Wenn der Hinweis ertönt, heben Sie den Hörer ab oder drücken Sie .

Erinnerung hinzufügen



1. Drücken Sie im Ruhezustand die Menütaste  bzw. .
2. Wählen Sie **Erinnerung** und drücken Sie am Tischgerät **AUSWAHL** bzw. am Mobilteil .
3. Wählen Sie **Erinn. einst.** und drücken Sie am Tischgerät **AUSWAHL** bzw. am Mobilteil .
4. Geben Sie Tag, Monat und Jahr für die Erinnerung ein und drücken Sie am Tischgerät **WEITER** bzw. am Mobilteil .
5. Geben Sie die Uhrzeit ein und drücken Sie am Tischgerät **WEITER** bzw. am Mobilteil .
6. Sprechen Sie nach dem Signalton Ihre Erinnerungs-Mitteilung in das Mikrofon. Beenden Sie die Aufnahme mit **SPEICH.** am Tischgerät bzw. mit der **Taste 5** am Mobilteil.
7. Wählen Sie die gewünschte Häufigkeit aus und drücken Sie am Tischgerät **SPEICH.** bzw. am Mobilteil .

Erinnerungen überprüfen

1. Drücken Sie im Ruhezustand die Menütaste  bzw. .
2. Wählen Sie **Erinnerung** und drücken Sie am Tischgerät **AUSWAHL** bzw. am Mobilteil .
3. Wählen Sie **Erinn. überpr.** und drücken Sie am Tischgerät **AUSWAHL** bzw. am Mobilteil .
4. Die Erinnerungen werden nacheinander wiedergegeben. Mit  am Tischgerät bzw. **Taste 6** am Mobilteil springen Sie zur







nächsten Erinnerung. Drücken Sie  am Tischgerät bzw. **Taste 4** am Mobilteil um die aktuelle Erinnerung noch einmal zu wiederholen. Drücken Sie **zweimal**  am Tischgerät bzw. **Taste 4** am Mobilteil, um die vorherigen Erinnerung noch einmal abzuspielen.

Erinnerung löschen

1. Drücken Sie, während die Erinnerung abgespielt wird, am Tischgerät  bzw. am Mobilteil .

Einstellungen





Ruftöne

1. Drücken Sie im Ruhezustand die Menütaste  bzw. .
2. Wählen Sie **Ruftöne** und drücken Sie am Tischgerät **AUSWAHL** bzw. am Mobilteil .
3. Wählen Sie **Rufton-Lautst.** und drücken Sie am Tischgerät **AUSWAHL** bzw. am Mobilteil . Stellen Sie die gewünschte Lautstärke ein und drücken Sie am Tischgerät **AUSWAHL** bzw. am Mobilteil .
- oder -
Wählen Sie **Rufton-Klang** und drücken Sie am Tischgerät **AUSWAHL** bzw. am Mobilteil . Wählen Sie eine Melodie und drücken Sie am Tischgerät **AUSWAHL** bzw. am Mobilteil .

Tastenton am Tischgerät





1. Drücken Sie im Ruhezustand die Menütaste .
2. Wählen Sie **Tastenton** und drücken Sie **AUSWAHL**.
3. Stellen Sie die gewünschte Lautstärke ein und drücken Sie **AUSWAHL**.

Töne am Mobilteil





1. Drücken Sie im Ruhezustand die Menütaste .
2. Wählen Sie **Töne** und drücken Sie .
 - **Tastenton**: Stellen Sie die gewünschte Lautstärke ein und drücken Sie .
 - **Akku leer**: Schalten Sie den Hinweiston für einen nahezu leeren Akku ein oder aus und drücken Sie .
 - **Außer Reichw.**: Schalten Sie den Hinweiston für eine kritische Entfernung von der Basisstation ein oder aus und drücken Sie .

Zeit/Datum einstellen





Die Einträge in der Anrufliste wie auch die Nachrichten auf dem Anrufbeantworter zeigen Uhrzeit und Datum des Anrufs an. Auch für die korrekte Wiedergabe von Erinnerungen ist es wichtig, dass Uhrzeit und Datum richtig eingestellt sind.

1. Drücken Sie im Ruhezustand die Menütaste  bzw. .
2. Wählen Sie **Datum/Zeit** und drücken Sie am Tischgerät **AUSWAHL** bzw. am Mobilteil .
3. Geben Sie Tag, Monat und Jahr ein und drücken Sie am Tischgerät **WEITER** bzw. am Mobilteil .
4. Geben Sie die Stunde und die Minuten ein und drücken Sie am Tischgerät **SPEICH.** bzw. am Mobilteil .

Zeitformat einstellen







1. Drücken Sie im Ruhezustand die Menütaste  bzw. .
2. Wählen Sie **Zeitformat** und drücken Sie am Tischgerät **AUSWAHL** bzw. am Mobilteil .
3. Wählen Sie **12 Stunden** oder **24 Stunden** und drücken Sie am Tischgerät **SPEICH.** bzw. am Mobilteil .

Datumsformat einstellen

1. Drücken Sie im Ruhezustand die Menütaste  bzw. .
2. Wählen Sie **Datumsformat** und drücken Sie am Tischgerät **AUSWAHL** bzw. am Mobilteil .
3. Wählen Sie **MM/TT/JJ** oder **TT/MM/JJ** und drücken Sie am Tischgerät **SPEICH.** bzw. am Mobilteil .



Displaysprache einstellen



Mit dieser Einstellung legen Sie fest, in welcher Sprache die Displaysanzeigen (Menü) dargestellt werden.

1. Drücken Sie im Ruhezustand die Menütaste  bzw. .
2. Wählen Sie **Einstellungen** und drücken Sie am Tischgerät **AUSWAHL** bzw. am Mobilteil .
3. Wählen Sie **Displaysprache** und drücken Sie am Tischgerät **AUSWAHL** bzw. am Mobilteil .
4. Wählen Sie die gewünschte Sprache und drücken Sie am Tischgerät **SPEICH.** bzw. am Mobilteil .
5. Bestätigen Sie die Sicherheitsabfrage am Tischgerät mit **JA** bzw. am Mobilteil mit .

Sprache für Ansagen einstellen





Mit dieser Einstellung legen Sie fest, in welcher Sprache die voreingestellten Standard-Ansagen des Anrufbeantworters ausgegeben werden.

1. Drücken Sie im Ruhezustand die Menütaste  bzw. .
2. Wählen Sie **Einstellungen** und drücken Sie am Tischgerät **AUSWAHL** bzw. am Mobilteil .

3. Wählen Sie **Ansagesprache** und drücken Sie am Tischgerät **AUSWAHL** bzw. am Mobilteil  .
4. Wählen Sie die gewünschte Sprache für die Ansagen des Anrufbeantworters und drücken Sie am Tischgerät **SPEICH.** bzw. am Mobilteil  .





Anzeige für MWI löschen



MWI bedeutet „Message Waiting Indication“ und bezeichnet die Signalisierung einer neuen Nachricht in einer Sprach-Mailbox, die Sie Ihnen Ihr Netzbetreiber möglicherweise zur Verfügung stellt. Mit der hier beschriebenen Prozedur können Sie die Signalisierung im Display löschen, ohne dass die Nachricht selbst gelöscht wird. Weitere Informationen erhalten Sie von Ihrem Netzbetreiber.

1. Drücken Sie im Ruhezustand die Menütaste  bzw.  .
2. Wählen Sie **Einstellungen** und drücken Sie am Tischgerät **AUSWAHL** bzw. am Mobilteil  .
3. Wählen Sie **MWI löschen** und drücken Sie am Tischgerät **AUSWAHL** bzw. am Mobilteil  .
4. Bestätigen Sie die Sicherheitsabfrage am Tischgerät mit **JA** bzw. am Mobilteil mit  .

Gerätenamen ändern





Sie können die Namen von Tischgerät und Mobilteil ändern.

1. Drücken Sie im Ruhezustand die Menütaste  bzw.  .
2. Wählen Sie **Einstellungen** und drücken Sie am Tischgerät **AUSWAHL** bzw. am Mobilteil  .
3. Wählen Sie **BS umbenennen** (Tischgerät) oder **MT umbenennen** (Mobilteil) und drücken Sie am Tischgerät **AUSWAHL** bzw. am Mobilteil  .

4. Löschen Sie den vorhandenen Namen mit **LÖSCH**. (Tischgerät) bzw.  (Mobilteil) und geben Sie den neuen Namen ein.
5. Drücken Sie am Tischgerät **SPEICH.** bzw. am Mobilteil .



CID Zeitsynchronisation



Erhalten Sie von Ihrem Netzbetreiber eine Zeitsynchronisation, werden Datum und Uhrzeit bei eintreffenden Anrufen automatisch eingestellt. Sie können diese Zeitsynchronisation ein- oder ausschalten. Weitere Informationen erhalten Sie von Ihrem Netzbetreiber.

1. Drücken Sie im Ruhezustand die Menütaste  bzw. .
2. Wählen Sie **Einstellungen** und drücken Sie am Tischgerät **AUSWAHL** bzw. am Mobilteil .
3. Wählen Sie **CID Zeitsync.** und drücken Sie am Tischgerät **AUSWAHL** bzw. am Mobilteil .
4. Wählen Sie **Ein** oder **Aus** und drücken Sie am Tischgerät **AUSWAHL** bzw. am Mobilteil .

Wahlverfahren einstellen





Das übliche Wahlverfahren an anlagen Anschlüssen ist „Tonwahl“. Beim Betrieb an einigen älteren Telefonanlagen muss das Wahlverfahren auf „Impulswahl“ umgestellt werden. Informationen dazu finden Sie im Handbuch Ihrer Telefonanlage.

1. Drücken Sie im Ruhezustand die Menütaste  bzw. .
2. Wählen Sie **Einstellungen** und drücken Sie am Tischgerät **AUSWAHL** bzw. am Mobilteil .

3. Wählen Sie **Wahlverfahren** und drücken Sie am Tischgerät **AUSWAHL** bzw. am Mobilteil .
4. Wählen Sie **Tonwahl** oder **Impulswahl** und drücken Sie am Tischgerät **AUSWAHL** bzw. am Mobilteil .

Flashzeit einstellen

Zur Nutzung von Netz-Leistungsmerkmalen ist ein so genanntes Flash-Signal mit einer bestimmten Länge notwendig. Informationen über verfügbare Netz-Leistungsmerkmale und die notwendige Flashzeit erhalten Sie von Ihrem Netzbetreiber.

1. Drücken Sie im Ruhezustand die Menütaste  bzw. .
2. Wählen Sie **Einstellungen** und drücken Sie am Tischgerät **AUSWAHL** bzw. am Mobilteil .
3. Wählen Sie **Flashzeit** und drücken Sie am Tischgerät **AUSWAHL** bzw. am Mobilteil .
4. Wählen Sie **Kurz, Mittel** oder **Lang** und drücken Sie am Tischgerät **AUSWAHL** bzw. am Mobilteil .





Weiteres Mobilteil anmelden (Tischgerät)

Sie können an Ihrem Tischgerät bis zu 4 Mobilteile betreiben. Neu zugekaufte Mobilteile (PowerTel 2701, als Zubehör erhältlich) müssen vor dem Betrieb angemeldet werden.

Anmelden eines fabrikneuen PowerTel 2701:

1. Drücken Sie im Ruhezustand die Menütaste .
2. Wählen Sie **Einstellungen** und drücken Sie **AUSWAHL**.
3. Wählen Sie **Anmeldung** und drücken Sie **AUSWAHL**.
4. Stellen Sie das Mobilteil in die Ladeschale. Nach kurzer Zeit ist das Mobilteil angemeldet.



Auslieferungszustand wiederherstellen



1. Drücken Sie im Ruhezustand die Menütaste  bzw. .
2. Wählen Sie **Zurücksetzen** und drücken Sie am Tischgerät **AUSWAHL** bzw. am Mobilteil .
3. Bestätigen Sie die Sicherheitsabfrage am Tischgerät mit **AUSWAHL** bzw. am Mobilteil mit .

Ruhemodus

Sie können den „Ruhemodus“ für eine bestimmte Zeit (1 - 12 Stunden) einstellen. Während dieser Zeit werden alle Töne (außer Paging) sowie das Mithören von Anrufbeantworter-Nachrichten unterdrückt.

Wenn Sie den Ruhemodus einschalten, wird automatisch der Anrufbeantworter eingeschaltet. Ist die eingestellte Zeit für den Ruhemodus abgelaufen, bleibt der Anrufbeantworter eingeschaltet.

1. Drücken Sie im Ruhezustand die **Raute-Taste**  bzw.  und halten Sie sie für ca. 3 s gedrückt.
2. Geben Sie die gewünschte Dauer ein (1 - 12) und drücken Sie am Tischgerät **AUSWAHL** bzw. am Mobilteil .

Um den Ruhemodus auszuschalten, drücken Sie die **Raute-Taste**  bzw.  und halten Sie sie für ca. 3 s gedrückt.

Anrufbeantworter

Der Anrufbeantworter kann bis zu 99 Nachrichten speichern. Sie können die maximale Nachrichtenlänge auf 1, 2 oder 3 Minuten einstellen. Die Gesamt-Aufzeichnungszeit für Nachrichten, Memos und Erinnerungen beträgt ca. 30 Minuten. Um immer ausreichend Kapazität für neue Mitteilungen zu haben, sollten Sie abgehörte Nachrichten löschen. Ist kein Platz mehr für neue Mitteilungen vorhanden, nimmt der Anrufbeantworter keine Gespräche mehr entgegen. Im Auslieferungszustand ist bereits eine Ansage vorhanden, die Sie durch eine persönliche Ansage ersetzen können (s. u.).

Anrufbeantworter ein-/ausschalten





Am Tischgerät

Drücken Sie die seitlich angebrachte Taste.

- oder -

1. Drücken Sie im Ruhezustand die Menütaste  .
2. Wählen Sie **Anrufbeantw.** und drücken Sie **AUSWAHL.**
3. Wählen Sie **AB ein/aus** und drücken Sie **AUSWAHL.**
4. Wählen Sie **Ein** oder **Aus** und drücken Sie **SPEICH..**

Am Mobilteil

1. Drücken Sie im Ruhezustand die Menütaste  .
2. Wählen Sie **Anrufbeantw.** und drücken Sie  .
3. Wählen Sie **AB ein/aus** und drücken Sie  .
4. Wählen Sie **Ein** oder **Aus** und drücken Sie  .



Nachrichten hören

Am Tischgerät



Drücken Sie .

Sind sowohl alte als auch neue Nachrichten vorhanden, können Sie wählen, ob Sie die alten oder die neuen Nachrichten hören wollen. Sind nur alte oder nur neue Nachrichten vorhanden, werden diese direkt wiedergegeben.

Während eine Nachricht wiedergegeben wird, können Sie:

- die Wiedergabelautstärke mit  einstellen,
- mit  zur nächsten Nachricht springen,
- mit  zum Beginn der aktuellen Nachricht zurückkehren.

Drücken Sie  zweimal, um zur vorherigen Nachricht zu springen.

- mit  die aktuelle Nachricht löschen.
- mit  die Wiedergabe stoppen bzw. fortsetzen.
- mit  die Wiedergabegeschwindigkeit reduzieren.
- **RÜCKRUF** drücken, um den Anrufer anzurufen. Bestätigen Sie die Sicherheitsabfrage mit **JA**.

Am Mobilteil

1. Drücken Sie im Ruhezustand die Menütaste .







2. Drücken Sie , um **Nachr. hören** auszuwählen.

Sind sowohl alte als auch neue Nachrichten vorhanden, können Sie wählen, ob Sie die alten oder die neuen Nachrichten hören wollen. Sind nur alte oder nur neue Nachrichten vorhanden, werden diese direkt wiedergegeben.

Während eine Nachricht wiedergegeben wird, können Sie:

- die Wiedergabelautstärke mit den seitlichen Lautstärketasten einstellen,
- mit **Taste 6** zur nächsten Nachricht springen,
- mit **Taste 4** zum Beginn der aktuellen Nachricht zurückkeh-

ren. Drücken Sie **Taste 4** zweimal, um zur vorherigen Nachricht zu springen.

- mit  die aktuelle Nachricht löschen.
- mit  die Wiedergabe über den Hörer oder über den Lautsprecher umschalten.
- mit  die Wiedergabe im Hörer verbessern.
-  drücken, um den Anrufer anzurufen. Bestätigen Sie die Sicherheitsabfrage mit . Wollen Sie nicht anrufen, drücken Sie .





Eigene Ansage aufnehmen

Ihre eigene Ansage darf bis zu 90 Sekunden lang sein. Ansa- gen, die kürzer als 2 Sekunden sind, werden nicht gespei- chert.

Am Tischgerät







1. Drücken Sie im Ruhezustand die Menütaste .
2. Drücken Sie **AUSWAHL**, um **Anrufbeantw.** auszuwählen.
3. Drücken Sie **AUSWAHL**, um **Ansage** auszuwählen.
4. Drücken Sie **AUSWAHL**, um **Neue Ans. aufn.** auszuwählen.
5. Sprechen Sie Ihre Ansage nach dem Signalton und drücken Sie zum Beenden **SPEICH..**

Am Mobilteil

1. Drücken Sie im Ruhezustand die Menütaste .
2. Wählen Sie **Anrufbeantw.** und drücken Sie .
3. Drücken Sie , um **Ansage** auszuwählen.
4. Drücken Sie , um **Ansage aufz.** auszuwählen.
5. Sprechen Sie Ihre Ansage nach dem Signalton und drücken Sie zum Beenden die **Taste 5**.



Mithören

Sie können einstellen, ob eingehende Nachrichten am Tischgerät und am Mobilteil mitgehört werden können oder geräuschlos aufgezeichnet werden sollen. Die Einstellung gilt jeweils für beide Geräte gleichzeitig.

1. Drücken Sie im Ruhezustand die Menütaste  bzw. .
2. Wählen Sie **Anrufbeantw.** und drücken Sie am Tischgerät **AUSWAHL** bzw. am Mobilteil .
3. Wählen Sie **AB Einstell.** und drücken Sie am Tischgerät **AUSWAHL** bzw. am Mobilteil .
4. Wählen Sie **Mithören** und drücken Sie am Tischgerät **AUSWAHL** bzw. am Mobilteil .
5. Wählen Sie **Ein** oder **Aus** und drücken Sie am Tischgerät **AUSWAHL** bzw. am Mobilteil .



Am Tischgerät

Ist das Mithören eingeschaltet und hat der Anrufbeantworter den Anruf angenommen, wird die Ansage sowie die Nachricht des Anrufers über den Lautsprecher wiedergegeben. Sie können währenddessen:

- die Wiedergabelautstärke mit  einstellen,
- mit  das Mithören temporär ausschalten,
- mit **RUHE** die Wiedergabe stumm schalten,
- mit **MITHÖR.** das Mithören temporär einschalten, wenn es generell ausgeschaltet ist.

Am Mobilteil

Ist das Mithören eingeschaltet und hat der Anrufbeantworter den Anruf angenommen, drücken Sie  um die Ansage sowie die Nachricht des Anrufers über den Lautsprecher mitzuhören. Sie können währenddessen:

- die Wiedergabelautstärke mit den Lautstärketasten (seitlich am Mobilteil) einstellen,
- mit  das Mithören temporär ausschalten,
- mit  das Mithören temporär einschalten, wenn es generell ausgeschaltet ist.
- mit  die Wiedergabe über den Hörer oder über den Lautsprecher umschalten.

Anruf übernehmen

Hat der Anrufbeantworter ein Gespräch bereits angenommen und Sie hören die Mitteilung des Anrufers, können Sie das Gespräch übernehmen.

Am Tischgerät





Heben Sie den Hörer ab oder drücken Sie  .

Am Mobilteil

Drücken Sie  oder  .

Nachrichten löschen

Es können nur alte (bereits abgehörte) Nachrichten gelöscht werden.

1. Drücken Sie im Ruhezustand die Menütaste  bzw.  .
2. Wählen Sie **Anrufbeantw.** und drücken Sie am Tischgerät **AUSWAHL** bzw. am Mobilteil  .
3. Wählen Sie **Alte N. lösch.** und drücken Sie am Tischgerät **AUSWAHL** bzw. am Mobilteil  .
4. Bestätigen Sie die Sicherheitsabfrage am Tischgerät mit **JA** bzw. am Mobilteil mit  .



Memo aufnehmen

Ein Memo ist eine selbst vor Ort aufgezeichnete Nachricht, die z. B. anderen, die ebenfalls diesen Anrufbeantworter benutzen, hinterlassen werden kann. Memos werden wie neue Nachrichten signalisiert und wie „normale“ Nachrichten behandelt, können also genauso abgespielt und gelöscht werden.

Am Tischgerät





1. Drücken Sie im Ruhezustand die Menütaste .
2. Drücken Sie **AUSWAHL**, um **Anrufbeantw.** auszuwählen.
3. Wählen Sie **Memo aufnehmen.** und drücken Sie **AUSWAHL.**
4. Sprechen Sie Ihr Memo nach dem Signalton und drücken Sie zum Beenden **SPEICH.**

Am Mobilteil

1. Drücken Sie im Ruhezustand die Menütaste .
2. Wählen Sie **Anrufbeantw.** und drücken Sie .
3. Wählen Sie **Memo aufnehmen.** und drücken Sie .
4. Sprechen Sie Ihr Memo nach dem Signalton und drücken Sie zum Beenden die **Taste 5.**

Annahmeverzögerung einstellen







Sie können einstellen, nach wieviel Klingesignalen (2, 4, 6, 8 oder 10) der Anrufbeantworter ein Gespräch annehmen soll.

1. Drücken Sie im Ruhezustand die Menütaste  bzw. .
2. Wählen Sie **Anrufbeantw.** und drücken Sie am Tischgerät **AUSWAHL** bzw. am Mobilteil .
3. Wählen Sie **AB Einstell.** und drücken Sie am Tischgerät **AUSWAHL** bzw. am Mobilteil .
4. Wählen Sie **# Rufe** und drücken Sie am Tischgerät **AUSWAHL** bzw. am Mobilteil .

5. Wählen Sie einen Wert aus der Liste und drücken Sie am Tischgerät **AUSWAHL** bzw. am Mobilteil  .







Fernabfragecode einstellen

Zur Fernabfrage Ihres Anrufbeantworters (von jedem Telefon möglich, das DTMF-Signale senden kann) ist ein Fernabfrage-Code notwendig, um die Nachrichten abhören zu können. Der voreingestellte Code ist „00“. Sie können eine beliebige Zahl zwischen „00“ und „99“ eingeben.

1. Drücken Sie im Ruhezustand die Menütaste  bzw.  .
2. Wählen Sie **Anrufbeantw.** und drücken Sie am Tischgerät **AUSWAHL** bzw. am Mobilteil  .
3. Wählen Sie **AB Einstell.** und drücken Sie am Tischgerät **AUSWAHL** bzw. am Mobilteil  .
4. Wählen Sie **Fernabfr.-Code** und drücken Sie am Tischgerät **AUSWAHL** bzw. am Mobilteil  .
5. Geben Sie einen zweistelligen Code ein und drücken Sie am Tischgerät **AUSWAHL** bzw. am Mobilteil  .







Nachrichten-Hinweiston

Ist diese Funktion eingeschaltet, piept das Tischgerät alle 10 Sekunden, wenn eine neue Mitteilung auf dem Anrufbeantworter vorliegt. Dieser Hinweiston wird nur am Tischgerät ausgegeben. Sie können den Ton durch Drücken einer beliebigen Taste (außer der Ruftaste (Paging)) für dieses eine Mal ausschalten. Bei der nächsten neuen Nachricht wird er wieder ausgegeben.

1. Drücken Sie im Ruhezustand die Menütaste  bzw. .
2. Wählen Sie **Anrufbeantw.** und drücken Sie am Tischgerät **AUSWAHL** bzw. am Mobilteil .
3. Wählen Sie **AB Einstell.** und drücken Sie am Tischgerät **AUSWAHL** bzw. am Mobilteil .
4. Wählen Sie **Hinw.ton Nachr** und drücken Sie am Tischgerät **AUSWAHL** bzw. am Mobilteil .
5. Wählen Sie **Ein** oder **Aus** und drücken Sie am Tischgerät **AUSWAHL** bzw. am Mobilteil .

Aufnahmezeit einstellen

Sie können einstellen, wie lang eine Mitteilung im Höchstfall sein darf (1 Minute, 2 Minuten oder 3 Minuten).

1. Drücken Sie im Ruhezustand die Menütaste  bzw. .
2. Wählen Sie **Anrufbeantw.** und drücken Sie am Tischgerät **AUSWAHL** bzw. am Mobilteil .
3. Wählen Sie **AB Einstell.** und drücken Sie am Tischgerät **AUSWAHL** bzw. am Mobilteil .
4. Wählen Sie **Aufzeichn.zeit** und drücken Sie am Tischgerät **AUSWAHL** bzw. am Mobilteil .
5. Wählen Sie einen Wert aus der Liste und drücken Sie am Tischgerät **AUSWAHL** bzw. am Mobilteil .

Fernbedienung des Anrufbeantworters

Um auf Ihren Anrufbeantworter von einem entfernten MFV-fähigen Telefon zugreifen zu können, müssen Sie den zweistelligen Fernabfrage-Code eingeben.

1. Wählen Sie Ihren Anschluss von einem MFV-fähigen Telefon.
2. Ist der Anrufbeantworter eingeschaltet, wird der Anruf nach der voreingestellten Anzahl Klingelsignale angenommen. Ist der Anrufbeantworter ausgeschaltet, wird der Anruf nach ca. 16 Klingelsignalen angenommen.
3. Geben Sie den zweistelligen Fernabfrage-Code ein. Sie hören einen Quittungston.
4. Drücken Sie die entsprechende Taste für die folgenden Möglichkeiten:
 - **Taste 2** - Alle Nachrichten abspielen
 - **Taste 4** - Zurück zur vorherigen Nachricht (während Wiedergabe)
 - **Taste 5** - Nachricht löschen (während Wiedergabe)
 - **Taste 6** - Nächste Nachricht abspielen (während Wiedergabe)
 - **Taste 7** - Anrufbeantworter einschalten
 - **Taste 9** - Anrufbeantworter ausschalten.

Anhang

Falls Probleme auftauchen

Bei technischen Problemen können Sie sich an unsere Service-Hotline wenden. Die Rufnummer finden Sie auf unserer Website www.amplicomms.com

Bei Garantieansprüchen wenden Sie sich an Ihren Fachhändler. Die Garantiezeit beträgt 2 Jahre.

Einige Probleme lassen sich ganz einfach lösen, indem Sie die Telefone ausschalten. In diesem Fall sollten Sie für etwa 20 Minuten an der Basisstation (Tischgerät) das Netzteil ziehen (sind Stromausfall-Batterien eingelegt, bitte auch diese entfernen) und die Akkus aus dem Mobilteil nehmen. Wenn Sie dann den Stecker wieder anschließen und die Akkus wieder einlegen, ist das Problem möglicherweise bereits gelöst.

Sicherheitsinformationen

Bitte lesen Sie diese Bedienungsanleitung sorgfältig.

Bestimmungsgemäße Verwendung

Dieses analoge Telefon ist für den Anschluss an ein öffentliches Fernsprechnetzt oder eine zugelassene private Telefonanlage bestimmt. Jegliche andere Verwendung gilt als nicht bestimmungsgemäßer Gebrauch. Eigenmächtige Änderungen oder Umbauten sind nicht erlaubt. Auf keinen Fall dürfen Sie selbst Reparaturen durchführen.

Aufstellungsort

Stellen Sie das Telefon folgendermaßen auf:

- Auf eine trockene, flache und feste Unterlage
- So, dass das Netzkabel nicht zur Stolperfalle wird
- Mindestens einen Meter von anderen elektrischen Geräten entfernt
- Gut geschützt vor Rauch, Staub, Vibration, Chemikalien, Feuchtigkeit, Hitze und direkter Sonneneinstrahlung.

Beachten Sie bitte, dass das Steckernetzteil stets zugänglich sein muss.

Stromversorgung

Wichtig: Benutzen Sie unbedingt nur die mit dem PowerTel 2880 gelieferten Netzteile.

Wenn Sie im Tischgerät die Netzausfall-Batterien eingesetzt haben, können Sie Ihr Telefon auch bei Stromausfall uneingeschränkt nutzen. Bitte denken Sie daran, die Netzausfall-Batterien nach ca. 6 Monaten zu ersetzen, um deren Funktion zu gewährleisten.

Energiesparendes Netzteil

Die zum Lieferumfang gehörigen Netzteile erfüllen die Öko-Design-Anforderungen der EU für energiebetriebene Produkte (Direktive 2005/32/EG). Der Energieverbrauch ist deshalb sowohl im Betriebs- als auch im Bereitzustand deutlich geringer als bei den Netzteilen älterer Modelle.

Medizinische Geräte und Gefahren

Verwenden Sie Ihr Telefon nicht:

- In der Nähe von Notfall- oder intensivmedizinischen Geräten
- Während eines Gewitters

Wenn Sie einen Herzschrittmacher tragen, sollten Sie unbedingt Ihren Arzt fragen, bevor Sie dieses Produkt verwenden.

Akkus/Batterien

Werfen Sie Akkus/Batterien auf keinen Fall ins Feuer oder in Wasser.

Kompatibilität mit Hörgeräten

Dieses Telefon ist mit den meisten gängigen Hörgeräten kompatibel. Wir können allerdings nicht garantieren, dass dieses Telefon mit jedem Hörgerät in vollem Umfang nutzbar ist.

Entsorgung

Wollen Sie Ihr Gerät entsorgen, bringen Sie es zur Sammelstelle Ihres kommunalen Entsorgungsträgers (z. B. Wertstoffhof). Nach dem Elektro- und Elektronikgerätegesetz sind Besitzer von Altgeräten gesetzlich verpflichtet, alte Elektro- und Elektronikgeräte einer getrennten Abfallerfassung zuzuführen. Das nebenstehende Symbol bedeutet, dass Sie das Gerät auf keinen Fall in den Hausmüll werfen dürfen!



Gefährdung von Gesundheit und Umwelt durch Akkus und Batterien!

Akkus und Batterien nie öffnen, beschädigen, verschlucken oder in die Umwelt gelangen lassen. Sie können giftige und umweltschädliche Schwermetalle enthalten. Sie sind gesetzlich verpflichtet, Akkus und

Batterien beim batterievertreibenden Handel sowie bei zuständigen Sammelstellen, die entsprechende Behälter bereitstellen, sicher zu entsorgen und keinesfalls in den Hausmüll zu geben. Die Entsorgung ist unentgeltlich.

Lithium-Akkus und Akkupacks jedweder Art sollten nur im entladenen Zustand abgegeben werden. Treffen Sie unbedingt Vorsorge gegen Kurzschlüsse, z. B. durch das Isolieren der Pole mit Klebestreifen, da ansonsten das Risiko eines Brandes besteht.

Verpackungsmaterialien entsorgen Sie entsprechend den lokalen Vorschriften.



Technische Daten

Standard	DECT
Stromversorgung (Tischgerät)	Eingang: 100-240V 50/60Hz Ausgang: 6 VDC 800 mA Hersteller und Modell (EU-plug): Chousen, CS6F060080FGF Tenpao, S006MV0600080
Stromversorgung (Ladestation)	Eingang: 100-240V 50/60Hz Ausgang: 6 VDC 450 mA Hersteller und Modell (EU-plug): Shenzen Rujing, RJ-AS060450E002 VTech, VT04EEU06045
Reichweite	Im Freien: ca. 300 m, Innen: ca. 50 m
Standby	Bis zu 100 Std.
Max. Gesprächsdauer	Bis zu 10 Std.
Maximale Hörerlautstärke	+40dB

Akkus	3 x AAA 1,2V 500mAh NiMH Hersteller und Modell: GPI , VT50AAAHC Corun, NI-MHAAAJ500
Wählmodus	Tonwahl (DTMF), Impulswahl
Flashzeit	Kurz (100 ms), Mittel (250 ms), Lang (600 ms),
Optimale Umgebungstemp.	0 °C bis 45 °C
Optimale relative Luftfeuchte	20 % bis 80 %

Verwenden Sie ausschließlich die mitgelieferten Netzteile und Akkus!

Wartung

- Reinigen Sie die Oberfläche des Geräts immer mit einem weichen, flusenfreien Tuch.
- Verwenden Sie niemals Reinigungs- oder Lösungsmittel.

Garantie

AMPLICOMMS-Geräte werden nach neuesten Produktionsverfahren hergestellt und geprüft. Die Verwendung sorgfältig ausgewählter Materialien und hochentwickelter Technologien gewährleistet einen störungsfreien Betrieb und eine lange Lebensdauer. Die Garantiebedingungen gelten nicht, wenn die Ursache für eine Störung im Gerät beim Fernsprechnetzbetreiber oder in einer eventuell zwischengeschalteten Nebenstellenanlage liegt. Die Garantie gilt nicht für die in den Produkten verwendeten wiederaufladbaren Batterien, Akkus oder Akkupacks. Die Garantiezeit beträgt 24 Monate ab dem Datum des Kaufs. Innerhalb der Garantiezeit werden alle Mängel, die auf Material- oder Herstellungsfehler zurückzuführen sind, kostenlos be-

hoben. Der Garantieanspruch erlischt nach Eingriffen des Käufers oder durch Dritte. Schäden, die durch unsachgemäße Behandlung oder Bedienung, falsche Platzierung oder Lagerung, unsachgemäße Anschlüsse oder Installation, höhere Gewalt oder sonstige äußere Einflüsse entstehen, fallen nicht unter die Garantieleistung.

Wir behalten uns das Recht vor, bei Reklamationen defekte Teile zu reparieren oder auszutauschen bzw. ein Ersatzgerät bereitzustellen. Ausgetauschte Teile oder Geräte gehen in unser Eigentum über. Schadenersatzansprüche sind ausgeschlossen, es sei denn, dem Hersteller kann Vorsatz oder grobe Fahrlässigkeit nachgewiesen werden.

Sollte Ihr Gerät während der Garantiezeit einen Defekt aufweisen, wenden Sie sich bitte unter Vorlage Ihres Kaufbelegs an das Geschäft, in dem Sie Ihr AMPLICOMMS-Gerät erworben haben. Alle Gewährleistungsansprüche nach diesen Bestimmungen sind ausschließlich gegenüber dem Fachhändler geltend zu machen. Zwei Jahre nach dem Kauf der Produkte können keine Garantieansprüche mehr geltend gemacht werden.

Konformitätserklärung

Dieses Gerät erfüllt die Anforderungen der EU-Richtlinie: 2014/53/EU.



Die Konformität mit der vorgenannten Richtlinie wird durch das CE-Zeichen auf dem Gerät bestätigt.

Die komplette Konformitätserklärung können Sie kostenlos von unserer Website unter **www.amplicomms.com** herunterladen.

Table des matières

Mise en service	60
Vérifier le contenu de l’emballage	60
Mise au point du système	60
Emplacement du téléphone	60
Raccorder l’appareil fixe	61
Mise en service du mobile	63
Raccorder le bloc de chargement	64
Insérer les piles panne alim.	65
Montage mural	66
Organes de commande	69
Mobile	69
Appareil fixe	72
Symboles sur l’écran	76
Navigation dans le menu	77
Ouvrir le menu principal (mobile)	77
Structure du menu (mobile)	77
Ouvrir le menu principal (appareil fixe)	78
Structure menu (appareil fixe)	79
Première mise en service	80
Téléphoner	81
Appeler, prendre un appel et raccrocher	81
Fonction mains-libres	82
Assistant audio	82
Égaliseur	82
Régler le volume	82
Eteindre le microphone	83
Désactiver le signal sonore	83
Recomposition	83
Journal des appels	84
Composition en chaîne	85
Appel mobile (appel collectif/ « Paging »)	85

Conversation interne.	86
Transfert interne de conversation externe	86
Conférence.	87
Créer un élément du répertoire	88
Utiliser les éléments du répertoire	88
Composition mémoire photo	89
Sauvegarder mémoire photo	89
Modifier mémoire photo	89
Supprimer mémoire photo.	90
Sélectionner mémoire photo	90
Rappels	90
Ajouter un rappel	91
Vérifier les rappels	91
Supprimer un rappel.	92
Réglages	92
Sonneries	92
Signaux sonores de l' appareil fixe	92
Signaux sonores du mobile	92
Régler heure/date	93
Régler le format de l'heure	93
Régler le format date	94
Régler la langue d'affichage	94
Régler la langue pour annonces	94
Supprimer l'affichage MWI.	95
Renommer l'appareil	95
Synchronisation CID	96
Régler le mode de composition	96
Réglage heure flash	97
Enregistrer un autre mobile (appareil fixe).	97
Rétablir l'état initial	98
Mode veille	98

Répondeur	99
Activer/Désactiver le répondeur	99
Ecouter les messages	100
Enregistrez votre propre annonce	101
Ecoute en tiers	102
Reprendre un appel	103
Effacer les messages	104
Enregistrer un mémo	104
Régler la temporisation	105
Régler le code de consultation à distance	105
Signal sonore « message »	106
Régler la durée d'enregistrement	107
Télécommande du répondeur	108
Annexe	109
En cas de problèmes	109
Consignes de sécurité	109
Utilisation conforme aux prescriptions	109
Emplacement du téléphone	110
Alimentation en courant	110
Bloc d'alimentation économique	110
Appareils médicaux	111
Batteries/piles	111
Compatibilité avec les appareils auditifs	111
Recyclage	111
Données techniques	112
Remarques d'entretien	113
Garantie	113
Déclaration de conformité	114

Mise en service

Avis important : Lire impérativement les avis de sécurité pages 109sqq. avant la mise en service de votre téléphone.

Vérifier le contenu de l'emballage

La livraison d'un PowerTel 2880 comprend :

- 1 appareil fixe (bloc de base)
- 1 récepteur
- 1 câble de raccordement récepteur
- 1 bloc d'alimentation pour l'appareil fixe
- 1 téléphone sans fil (mobile)
- 3 accumulateurs AAA NiMH
- 1 couvercle compartiment
- 1 bloc de chargement
- 1 bloc d'alimentation pour le bloc de chargement
- 1 câble de raccordement

Avis important : N'utilisez que les blocs d'alimentation, le câble de raccordement et les batteries fournis avec votre PowerTel 2880. Sinon, le bon fonctionnement de votre téléphone n'est pas assuré. Ne pas barrer l'accès au bloc d'alimentation par des meubles ou d'autres objets.

Mise au point du système

Emplacement du téléphone

Placez l'appareil fixe près d'une fiche-réseau et du boîtier de raccordement de sorte que la longueur du câble suffit. Garder un écart d'env. 1m aux autres appareils électroniques pour

prévenir des interférences mutuelles.

La connexion entre l'appareil fixe et le mobile est assurée par des signaux radio. La puissance du signal dépend du site. La portée maximale est, en vue libre, 300 m ; à l'intérieur, elle est plus courte en raison de murs ou obstacles pareils.

Raccorder l'appareil fixe

1. Insérer la fiche au bout du câble dans la douille marquée au dessous de l'appareil l'fixe et le bloc d'alimentation dans la prise.
2. Insérer le bout du câble de raccordement avec la petite fiche dans la douille marquée de l'appareil fixe et l'autre bout dans la prise du téléphone.
3. Raccorder le récepteur, avec le câble spiralé, au téléphone.

Avis : Faire passer les câbles de raccordement par les guidages afin de bien positionner l'appareil sur le support.

Pour les appareils enfichables, la prise (bloc d'alimentation) doit être installée à proximité de l'appareil et facilement accessible.

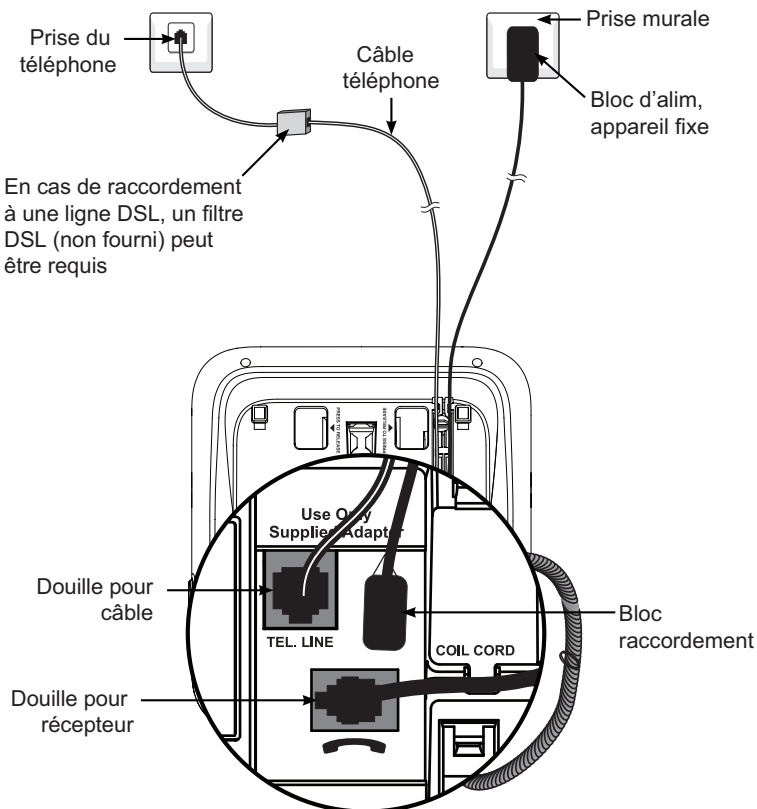

Avis important : N'utilisez que les blocs d'alimentation et le câble de raccordement fournis avec votre PowerTel 2880. Sinon, le bon fonctionnement de votre téléphone n'est pas assuré. Ne pas barrer l'accès au bloc d'alimentation par des meubles ou d'autres objets.

Mise en service du mobile

1. Ouvrir le compartiment batterie et insérez les accumulateurs. Attention à la bonne polarité.
2. Remettre le couvercle du compartiment jusqu'à ce qu'il s'enclenche.

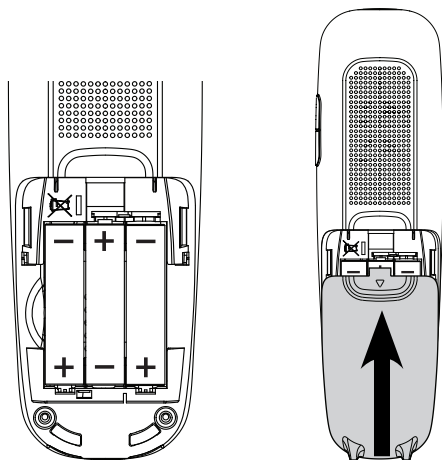

Pour recharger le mobile complètement, il faut le laisser au moins 16 heures dans le bloc de chargement (vérifier l'alimentation du bloc de chargement !).

Avis important : n'utilisez absolument que les accumulateurs livrés. Aussi en cas de remplacement ultérieur, seul ce type de batterie doit être utilisé.

Raccorder le bloc de chargement

1. Insérer la fiche à l'extrémité du câble dans la douille au dessous du bloc de chargement et le bloc d'alimentation dans la prise.

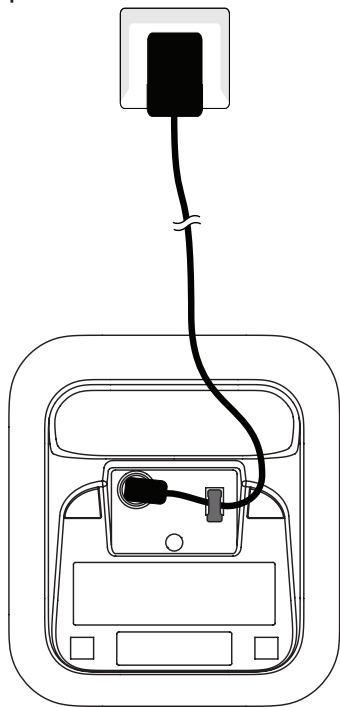

2. Pour charger le mobile, l'insérer dans le chargeur.

Avis : Faire passer le câble de raccordement par le guidage afin de bien positionner le bloc de chargement sur le support.

Pour les appareils enfichables, la prise (bloc d'alimentation) doit être installée à proximité de l'appareil et facilement accessible.

Insérer les piles panne alim.

Insérez 3 piles AAA (non fournies) dans l'appareil fixe pour pouvoir continuer d'utiliser votre téléphone en cas de panne d'alimentation.

ATTENTION : Couper l'appareil fixe toujours du réseau pour insérer/remplacer les piles !

1. Déverrouiller le couvercle du compartiment des piles et l'enlever.
2. Insérer 3 piles AAA dans le compartiment des piles (faire attention à la polarité !).

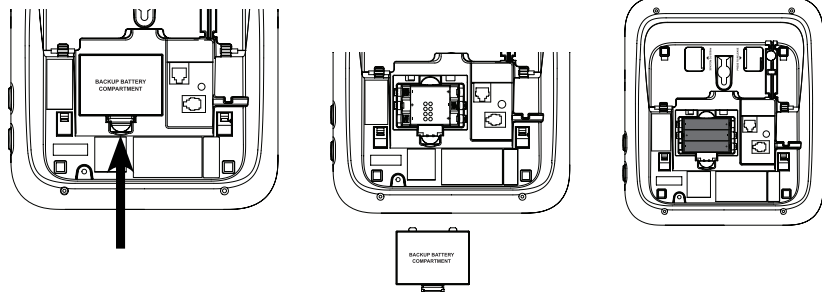

3. Remettre le couvercle et veiller au bon enclenchement du mécanisme.

Avis : Sous des conditions normales, substituer les piles env. tous les 6 mois pour assurer le fonctionnement. La durée de vie des piles dépend de la fréquence et de la durée des pannes d'alimentation.

Montage mural

Pour le montage mural de l'appareil fixe, il vous faut 2 boulons et 2 vis appropriés, préférablement à tête ronde, diamètre 4mm. Les vis, avec un écart de 83mm entre elles, doivent être verticales, et les têtes env. 3mm du mur.

ATTENTION : Lors du perçage, faire attention aux lignes électriques ou aux conduites d'eau !

1. Défaire les connecteurs pour le bloc d'alimentation et le câble du téléphone à partir de l'appareil fixe.
2. Enlever le support de la cavité du récepteur et le réinsérer déplacé de 180°.

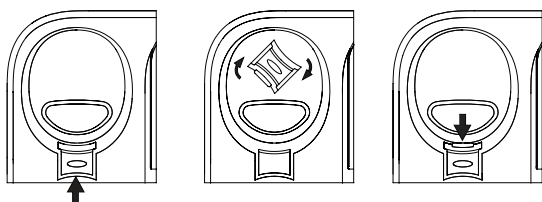

3. Compresser les languettes comme indiqué par les flèches pour ouvrir les charnières. Faire passer les câbles du téléphone et du bloc d'alimentation par le trou du support mural. Insérez les extrémités de ces câbles dans les douilles correspondantes au dessous du téléphone.

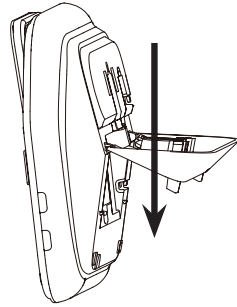
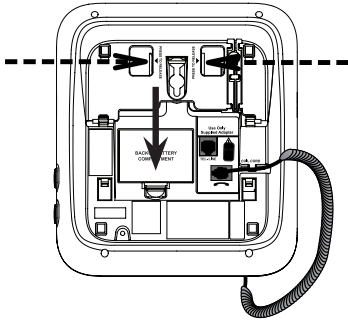

4. Replier le support mural et le verrouiller dans cette position. Faire passer les câbles (téléphone et bloc d'alim.) par la fente au dessous du téléphone. Le cas échéant, serrer les deux câbles avec des colliers ou quelque chose de similaire.

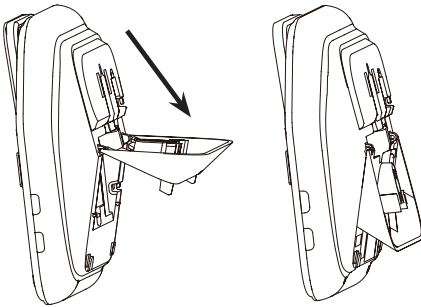

5. Réinsérer le bloc d'alimentation et le câble dans les prises.
6. Placer le téléphone sur les têtes de vis et le tirer vers le bas dans une position stable.

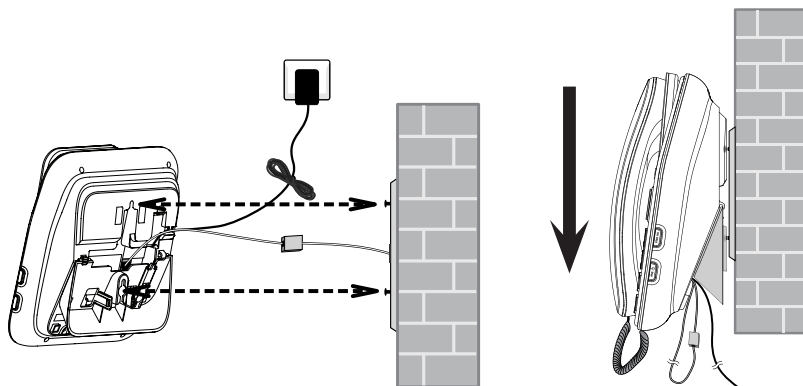

7. Accrocher le récepteur et ajuster l'angle de l'écran pour obtenir une bonne lisibilité.

Organes de commande

Mobile

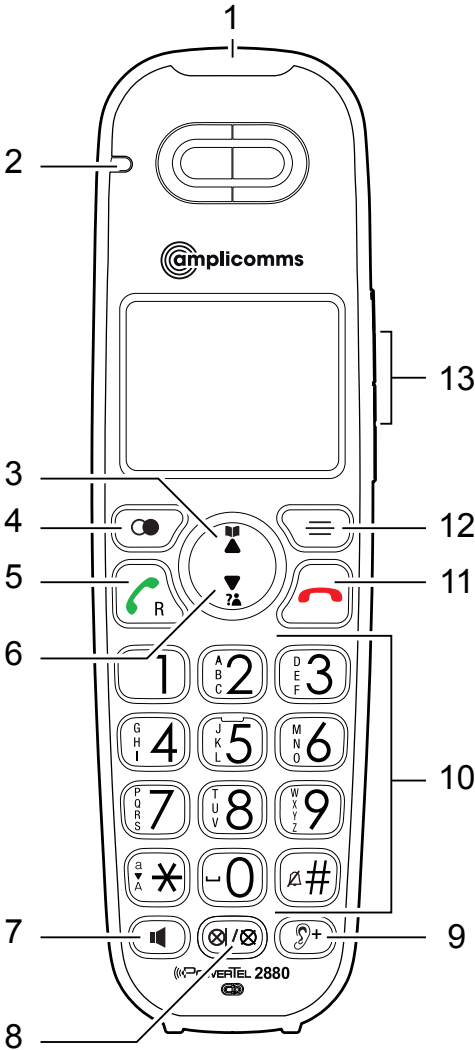

- 1 **Affichage d'appel**
 - Clignote lors d'un appel externe ou depuis l'appareil fixe.
- 2 **Affichage chargement**
 - S'allume durant le chargement du mobile.
- 3 **Répertoire/vers le haut**
 - en mode veille : ouvrir le répertoire.
 - dans le menu/des listes : vers le haut.
 - pour saisir des noms/chiffres : déplacer le curseur vers la droite.
- 4 **Recomposition/Pause**
 - en mode veille : ouvrir recomposition / appuis consécutifs pour parcourir la liste.
 - durant la saisie du numéro : appui long interrompt la composition.
- 5 **Touche appel/Touche R**
 - Appeler ou prendre un appel.
 - En cours de conversation : fonctionnalité Flash pour utiliser les caractéristiques réseau.
- 6 **Journal des appels /vers le bas**
 - en mode veille : ouvrir le journal des appels.
 - dans le menu/des listes : vers le bas.
 - pour saisir des noms/chiffres : déplacer le curseur vers la gauche.
- 7 **Touche haut-parleur**
 - En mode mains-libres, appeler, prendre un appel.
 - En cours de conversation : haut-parleur ON/OFF.
- 8 **Touche muet/Supprimer**
 - En cours de conversation : éteindre le microphone
 - Lors d'un appel : éteindre le signal sonore (l'appel peut toujours être pris tant que le correspondant ne raccroche pas).
 - Supprimer des éléments dans des listes (journal des appels/recomposition/répertoire/rappels).

9 **Assistant audio**

- En cours de conversation : améliorer la qualité sonore et augmenter le volume.

10 **Clavier**

- Saisie de chiffres ou lettres.
- Prendre des appels entrants avec une touche quelconque.
- **Touche étoile** pour saisie de noms : commutation entre majuscules et minuscules.
- **Touche dièse** en état de veille : appui long pour activer le mode veille /désactiver le mode veille actif.

11 **Touche accrocher/terminer**

- en cours de conversation : accrocher.
- dans le menu : terminer la sélection / retour au menu précédent / appui long pour retourner vers le mode veille.
- Lors d'un appel : éteindre le signal sonore (l'appel peut toujours être pris tant que le correspondant ne raccroche pas).
- en mode veille : appui long supprime l'affichage des appels en absence.

12 **Menu/Sélection**

- en mode veille : ouvrir le menu.
- dans le menu : sélectionner un élément de menu ou sauvegarder.

13 **Touches volume**

- en mode veille : régler le volume sonnerie.
- en cours de conversation/consultation du répondeur : régler le volume

Appareil fixe

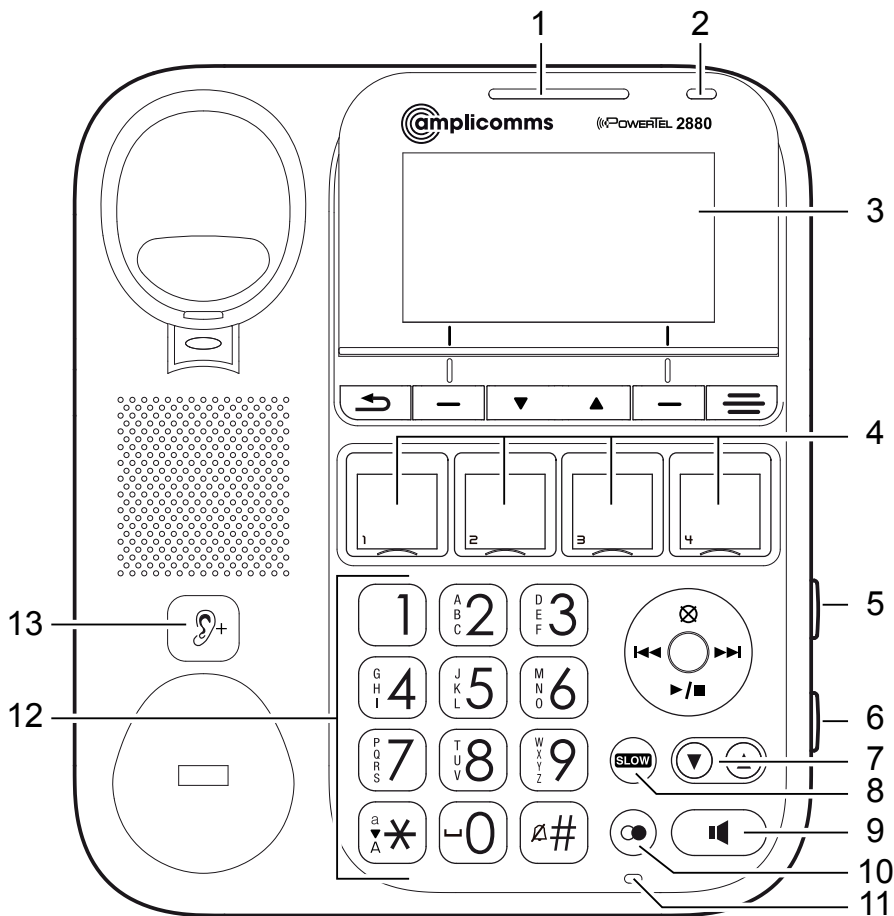

1 Affichage d'appel

- Clignote lors d'un appel.

2 Affichage « En fonction »

- S'allume lors d'un appel, une conversation ou lors que le répondeur prend un appel.

- S'allume lorsqu'un mobile est enregistré.
- Clignote lorsque des mobiles sont déconnectés.
- Clignote lorsqu'un autre appareil (mobile) est déjà connecté.

3 **Ecran**

- Pour une meilleure lisibilité, l'écran peut être déplié et replié.

4 **Touches de mémoire directe**

- en mode veille : appuyez sur la touche respective pour sauvegarder ou composer un numéro.

5 **Touche appel**

- en état de veille : appuyez pour appeler tous les mobiles enregistrés.

6 **Répondeur ON/OFF**

- Appuyez pour allumer ou éteindre le répondeur. S'allume lorsque le répondeur est sur ON.

7 **Touches volume**

- en mode veille : régler le volume sonnerie.
- en cours de conversation/consultation du répondeur : régler le volume.

8 **Touche « Slow »**

- Ralentit l'écoute des messages ou rappels sur le répondeur.

9 **Touche haut-parleur**

- en mode mains-libres, appeler, prendre un appel ou terminer une conversation.
- en cours de conversation : haut-parleur ON/OFF.

10 **Recomposition/Pause**

- en mode veille : ouvrir recomposition / appuis consécutifs pour parcourir la liste.
- durant la saisie du numéro : appui long interrompt la composition.

11 Microphone

12 Clavier

- Saisie de chiffres ou lettres.
- Prendre des appels entrants avec une touche quelconque.
- **Touche étoile** pour saisie de noms : commutation entre majuscules et minuscules.
- **Touche dièse** en mode veille : appui long pour activer le mode veille / désactiver le mode veille actif.

13 Assistant audio

- En cours de conversation : améliorer la qualité sonore et augmenter le volume.

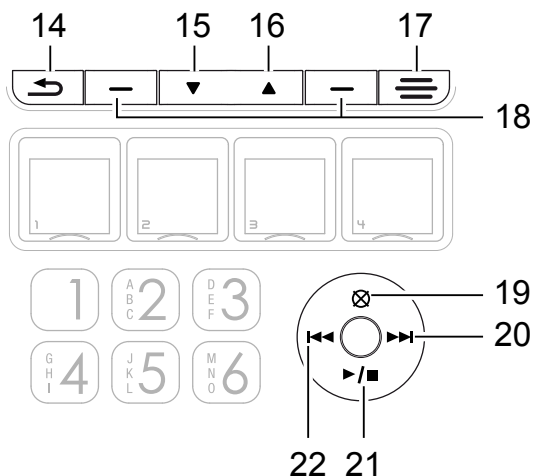

14 Suspension

- dans le menu : suspendre la sélection / retour au menu précédent / appui long pour retourner vers le mode veille.
- lors d'un appel : éteindre le signal sonore (l'appel peut toujours être pris tant que le correspondant ne raccroche pas).
- en état de veille: un appui long efface l'affichage des appels en absence.

15 **Vers le bas**

- dans le menu/des listes : vers le bas.
- Pour la saisie de noms/chiffres : déplacer le curseur vers la gauche.

16 **Vers le haut**

- dans le menu/des listes : vers le haut.
- Pour la saisie de noms/chiffres : déplacer le curseur vers la droite.

17 **Touche menu**

- en mode veille : ouvrir menu

18 **Softkey gauche/Softkey droite**

- Sélection du texte au-dessus de la touche respective.

19 **Touche supprimer**

- Supprimer le message, l'annonce ou le rappel en cours.
- Supprimer des éléments dans des listes (journal des appels/recomposition/répertoire/rappels).

20 **Touche avant**

- Aller vers le prochain message pendant la consultation du répondeur.
- Pour saisie de noms/chiffres : curseur vers la droite.









21 **Touche Start/Stop**

- Commencer/Terminer la consultation du répondeur.
- Clignote en cas de nouveaux messages/memos sur le répondeur.

22 **Touche retour**

- Répéter le message actuel pendant la consultation du répondeur.
- Appuyez deux fois pour écouter le message précédent.
- Saisie de noms/chiffres : déplacer le curseur vers la gauche.







Symboles sur l'écran

-  Batterie faible, recharger (mobile).
 -  Batterie complètement chargée (mobile).
 -  Capacité batterie env. 2/3 (mobile).
 -  Capacité batterie env. 1/3 (mobile).
 -  Fonction mains-libres activée (mobile).
 -  Signal sonore éteint (mobile/appareil fixe).
 -  Nouveau message sur votre répondeur (mobile/en fonction de l'opérateur réseau).
 -  Nouveau message sur votre répondeur (appareil fixe/en fonction de l'opérateur).
- MUTE** Microphone éteint (mobile/appareil fixe).
- NEW** Nouvel élément dans la journal des appels (mobile/ appareil fixe).
- ANS ON** Répondeur activé (mobile/ appareil fixe).
-  Nouveau(x) message(s) sur le répondeur (mobile/appareil fixe).

Navigation dans le menu

Ce chapitre décrit comment vous pouvez utiliser les fonctions des deux téléphones via les menus.

Ouvrir le menu principal (mobile)

1. Appuyez sur .
2. Sélectionner avec  et  l'élément de menu désiré et appuyez sur .
3. Appuyez sur  pour suspendre l'action, retourner vers l'élément précédent ou sortir du menu.
4. Maintenir  pressé pour retourner vers l'état de veille.

Avis : Manque de tout appui sur une touche pendant 30 sec, l'appareil reprend automatiquement le mode veille.

Structure du menu (mobile)

Écou. mess.

Répondeur

Annonce
Eff ts anciens
Enr. mémo
Rép. E/H fonc.
Rég. répondeur

Interphone

Répertoire

Réviser
Ajout. contact

Rép afficheur



Réviser
Eff ts appels

Rappel

Révision
Rég un appel
E/H fonction

Sonneries	Vol. Sonnerie
	Tonal.sonnerie
Sons	Tonal touches
	Pile faible
	Hors portée
Rég.date/heure	
Format heure	
Format date	
Réglages	Langue LCD
	Langue vocale
	Ann. B. vocale
	Renommer comb.
	Sync heure aff
	Type compo.
	Heure flash
Réinitialiser	

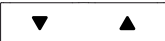
Ouvrir le menu principal (appareil fixe)

1. Appuyez  .
2. Sélectionnez avec  l'élément de menu désirer et appuyez sur **CHOISIR**.
3. Appuyez sur  pour suspendre l'action, retourner vers l'élément précédent ou sortir du menu.lassen.
4. Maintenir  pressé pour retourner vers l'état de veille.

Avis : Manque de tout appui sur une touche pendant 30 s, l'appareil reprend automatiquement l'état de veille.

Structure menu (appareil fixe)

Répondeur	Annonce Eff ts anciens Enr. mémo Rép. ON/OFF Réglage Rép.
Appel interne	
Mémoire photo	
Répertoire	Consulter Ajouter contact
Journal appels	Consulter Eff ts appels
Rappel	Rév. rappel Prog. rappel Rappel on/off
Sonneries	Vol. Sonnerie Tonalités
Tonal touches	
Rég.date/heure	
Format heure	
Format date	
Réglages	Langue affich. Langue vocale Eff. msg. Vocal Renommer base Sync heure aff Composition TOUCHE R Enregistrer
Réinitialiser	

Première mise en service





Dans l'état initial (comme expédié), la langue de menu est l'ALLEMAND.

1. Sur l'écran de l'appareil fixe apparaît **DATUM EINST.**
2. Entrez la date (jour/mois/année) et appuyez sur **WEITER.**
3. Entrez l'heure actuelle (heures/minutes) et appuyez sur **SPEICH.**

Réglage de la langue à l'appareil fixe

1. Appuyez sur .
2. Sélectionnez **Einstellungen** et appuyez sur **AUSWAHL.**
3. Appuyez sur **AUSWAHL** pour sélectionner **Displaysprache.**
4. Sélectionnez une langue et appuyez sur **AUSWAHL.**
5. Appuyez sur **JA** pour confirmer votre sélection.

Réglage de la langue au mobile

1. Appuyez sur .
2. Sélectionnez **Einstellungen** et appuyez sur .
3. Appuyez sur  pour sélectionner **Displaysprache.**
4. Sélectionnez une langue et appuyez sur .
5. Appuyez sur  pour confirmer votre sélection.

Téléphoner

Appeler, prendre un appel et raccrocher

Appeler depuis l'appareil fixe

Composer le numéro et décrochez le récepteur ou appuyez sur  .

- ou bien -

Décrochez le récepteur ou appuyez sur  . Lorsque vous entendez la tonalité, composez le numéro.

Prendre un appel depuis l'appareil fixe



Décrochez le récepteur ou appuyez sur  ou une touche numérotée quelconque.

Terminer la conversation depuis l'appareil fixe

Si vous téléphonez avec le récepteur, raccrochez le récepteur.

Si vous téléphonez via le haut-parleur, appuyez sur  .

Appeler depuis le mobile

Composer le numéro un et appuyez sur  ou  .

- ou bien -

Appuyez sur  ou  . Lorsque vous entendez la tonalité, composez le numéro.



Prendre des appels depuis le mobile

Appuyez sur  ou  ou une touche numérotée quelconque.

Terminer la conversation depuis le mobile



Appuyez sur  ou insérer le mobile dans le chargeur.

Fonction mains-libres

Appuyez en cours de conversation sur la touche  de l'appareil fixe ou bien  du mobile. Pour désactiver cette fonction, appuyez de nouveau sur la touche.





Assistant audio



Cette fonction améliore la qualité sonore et augmente le volume dans le récepteur. Appuyez pendant une conversation sur la touche  de l'appareil fixe ou bien  du mobile. **ATTENTION: Le volume est très élevé!** Pour désactiver cette fonction, appuyez de nouveau sur la touche.

Égaliseur

Avec cette fonction, vous pouvez modifier la qualité sonore du récepteur et du haut-parleur.



1. Appuyez en cours de conversation sur la touche  ou bien .
2. Appuyez à partir de l'appareil fixe sur **CHOISIR** ou bien  du mobile pour accéder au réglage.
3. Sélectionnez **Naturel, Aigü 1, Aigü 2** ou **Grave** et appuyez à partir de l'appareil fixe sur **SAUV.** ou bien  du mobile sur pour sauvegarder le réglage.

Régler le volume

Sur le mobile

Appuyez en cours de conversation sur les touches volume latérales.

Sur l'appareil fixe

Appuyez en cours de conversation sur les touches volume  .

Eteindre le microphone

Vous pouvez éteindre le microphone de sorte que votre interlocuteur au téléphone ne vous entende pas.

Sur le mobile

Appuyez en cours de conversation sur . Pour allumer le microphone, appuyez sur  à nouveau.

Sur l'appareil fixe

Appuyez en cours de conversation sur **MUET**. Pour allumer le microphone, appuyez sur **RETOUR**.

Désactiver le signal sonore

Lors d'un appel entrant, vous pouvez désactiver le signal sonore sans que la connexion soit coupée. On pourra toujours prendre l'appel tant que le correspondant n'aura pas raccroché. Lors du prochain appel, le téléphone sonnera de manière normale.

Sur le mobile

Appuyez sur .







Sur l'appareil fixe

Appuyez sur **SILENCE** ou .





Recomposition

Votre téléphone sauvegarde les 10 derniers numéros composés dans une liste.

Sur le mobile

1. Appuyez en mode veille sur .
2. Sélectionnez avec  et  ou par plusieurs appuis sur  l'élément voulu.
3. Appuyez sur  ou  pour composer le numéro.

Sur l'appareil fixe

1. Appuyez en mode veille sur .
2. Sélectionnez avec  ou par plusieurs appuis sur  l'élément voulu.
3. Décrochez le récepteur ou appuyez sur  pour composer le numéro.

Journal des appels



Avis: Cette fonction n'est disponible que lorsque votre opérateur réseau a activé la fonctionnalité CLIP (affichage du numéro du correspondant chez l'interlocuteur). Pour de plus amples informations, contactez l'opérateur réseau.

Les numéros des appels entrants sont insérés dans le journal des appels. En cas de nouveaux éléments, apparaît un message sur l'écran.



Rappel depuis le journal des appels au mobile

1. Appuyez en mode veille sur .
2. Sélectionnez avec  et  l'élément voulu.
3. Appuyez sur  ou  pour composer le numéro.

Rappel depuis le journal des appels à partir de l'appareil fixe

1. Appuyez en état de veille sur **JOURNAL**.
2. Sélectionnez avec  l'élément voulu.
3. Décrochez le récepteur ou appuyez sur  pour composer le numéro.

Sauvegarder un numéro du journal des appels dans le répertoire





1. Ouvrez le journal des appels et sélectionnez un élément.
2. Appuyez à partir de l'appareil fixe sur **SAUV.** ou du mobile sur .
3. Modifiez éventuellement le numéro et appuyez à partir de l'appareil fixe sur **SUIV.** ou du mobile sur .

4. Saisissez un nom et appuyez à partir de l'appareil fixe sur **SAUV.** ou du mobile sur .

Composition en chaîne

Utilisez cette fonction pour sélectionner, au cours d'une conversation, un numéro présent dans le répertoire, la recomposition ou le journal des appels.

Élément répertoire/journal appels

1. Appuyez, en cours de conversation, sur la touche menu  ou .
2. Sélectionnez **Répertoire** ou **Journal appels** et appuyez à partir de l'appareil fixe sur **CHOISIR** ou du mobile sur .
3. Sélectionnez l'élément voulu et appuyez à partir de l'appareil fixe sur **APPEL** ou bien à partir du mobile sur  pour composer le numéro.

Élément recomposition

1. Appuyez, en cours de conversation, sur  ou .
2. Sélectionner avec les touches multidirectionnelles ou par plusieurs appuis sur  ou  l'élément voulu et appuyer à partir de l'appareil fixe sur **APPEL** ou bien à partir du mobile sur  pour composer le numéro.

Appel mobile (appel collectif/ « Paging »)



Vous pouvez rechercher un mobile ou signaler à l'utilisateur d'un mobile que vous voudriez lui parler en déclenchant un signal sonore depuis l'appareil fixe.

Déclencher un appel collectif

Appuyez sur la touche au côté gauche de l'appareil fixe ; tous les mobiles enregistrés reçoivent l'appel.







Arrêter l'appel collectif

A partir de l'appareil fixe : appuyez sur **ARRET** ou de nouveau sur la touche appel.

A partir du mobile : appuyez sur  ou  ou une touche quelconque ou mettez le mobile dans le chargeur.

Conversation interne



Entre deux téléphones, vous pouvez mener des conversations internes. Ces conversations sont gratuites.

1. Appuyez sur la touche menu  ou , sélectionnez **Appel interne** (fixe) ou **Interphone** (mobile) et appuyez à partir de l'appareil fixe sur **CHOISIR** ou du mobile sur  .
Si les 2 appareils sont disponibles, l'autre sonne tout de suite. Si plusieurs mobiles sont enregistrés, choisissez l'appareil voulu et appuyez à partir de l'appareil fixe sur **CHOISIR** ou du mobile sur  .
2. Pour prendre l'appel à partir de l'appareil fixe, décrochez le récepteur ou appuyez sur  ou une touche quelconque.
- ou bien -
Pour prendre l'appel à partir du mobile, appuyez sur  ou  ou une touche quelconque.



Transfert interne de conversation externe

Vous pouvez transférer une conversation externe de l'appareil fixe au mobile ou vice versa.



Du mobile vers l'appareil fixe

1. Appuyez en cours de conversation sur , sélectionnez **Transfert** et appuyez sur  .
Si aucun autre combiné n'est inscrit, l'appareil fixe sonne tout de suite. Si plusieurs mobiles sont enregistrés, sélectionnez l'appareil voulu et appuyez sur  .

2. Pour prendre l'appel à partir de l'appareil fixe, décrochez le récepteur ou appuyez sur  ou une touche quelconque.
- ou bien -







Pour prendre l'appel à partir d'un autre mobile, appuyez sur  ou  ou une touche quelconque.

De l'appareil fixe vers le mobile

1. Appuyez en cours de conversation sur , sélectionnez **Transfert** et appuyez sur **CHOISIR**.
Lorsqu'un seul mobile est enregistré, ce dernier sonne tout de suite. Si plusieurs mobiles sont enregistrés, sélectionnez l'appareil voulu et appuyez sur **CHOISIR**.
2. Pour prendre l'appel à partir du mobile, appuyez sur  ou  ou une touche quelconque.

Conférence









Vous pouvez configurer une conférence à trois avec l'appareil fixe, le combiné et un partenaire d'appel externe.

1. Vous menez une conversation externe.
 2. Appuyez sur la touche menu  ou , sélectionnez **Appel interne** (fixe) ou **Interphone** (mobile) et appuyez à partir de l'appareil fixe sur **CHOISIR** ou du mobile sur . Si les 2 appareils sont disponibles, l'autre sonne tout de suite. Si plusieurs mobiles sont enregistrés, choisissez l'appareil voulu et appuyez à partir de l'appareil fixe sur **CHOISIR** ou du mobile sur .
 3. Si l'appel interne a été accepté, appuyez sur  ou .
 4. Sélectionnez **Conférence** (fixe) ou **Partager appel** (mobile) et appuyez à partir de l'appareil fixe sur **CHOISIR** ou à partir du mobile sur .
- La conférence est configurée.

Répertoire

Le répertoire permet la sauvegarde de 100 éléments maximum utilisables pour tous les appareils. Vous trouvez un élément du répertoire en insérant la première lettre du nom sauvegardé avec les touches. Le cas échéant, sélectionnez l'élément voulu avec les touches multidirectionnelles.

Créer un élément du répertoire

1. Appuyez en mode veille sur la touche menu  ou .
2. Sélectionnez **Répertoire** et appuyez à partir de l'appareil fixe sur **CHOISIR** ou à partir du mobile sur .
3. Sélectionnez **Ajouter contact** et appuyez à partir de l'appareil fixe sur **CHOISIR** ou à partir du mobile sur .
4. Insérez le numéro
- ou bien -
reprenez un numéro de la recomposition. Appuyez sur  ou , choisissez l'élément voulu et appuyez à partir de l'appareil fixe sur **CHOISIR** ou bien à partir du mobile sur .
5. Appuyez à partir de l'appareil fixe sur **SUIV.** ou à partir du mobile .
6. Insérez le nom et appuyez à partir de l'appareil fixe sur **SAUV.** ou à partir du mobile sur .

Utiliser les éléments du répertoire



Ouvrez le répertoire (appareil fixe : REPERT., mobile : ) et sélectionnez l'élément voulu.

Passer un appel



Appareil fixe : Décrochez le récepteur ou appuyez sur .

Appareil mobile : Appui sur  ou .

Modifier

Appuyez à partir de l'appareil fixe sur **EDITER** ou à partir du mobile sur . Modifiez l'élément et appuyez enfin à partir de l'appareil fixe sur **SAUV.** ou à partir du mobile sur .

Effacer

Appuyez à partir de l'appareil fixe sur  ou à partir du mobile sur . Confirmez la question de sécurité.

Composition mémoire photo

L'appareil fixe dispose de 4 touches mémoire photo pour des numéros que vous voulez composer d'un seul appui. Pour ouvrir le couvercle, faire passer un ongle dans la fente au côté inférieur et plier le couvercle vers le haut. La taille des inserts est d'env. 18 x 20 mm.



Sauvegarder mémoire photo

1. Appuyez en mode veille sur la touche menu .
2. Sélectionnez **Mémoire photo** et appuyez sur **CHOISIR.**
3. Sélectionnez le numéro de touche voulu et appuyez sur **CHOISIR.**
4. Insérez le numéro et appuyez sur **SUIV..**
5. Insérez le nom et appuyez sur **SAUV..**

Modifier mémoire photo

1. Appuyez en mode veille sur la touche menu .
2. Sélectionnez **Mémoire photo** et appuyez sur **CHOISIR.**
3. Sélectionnez le numéro de touche voulu et appuyez sur **CHOISIR.**
4. Modifiez le numéro et appuyez sur **SUIV..**
5. Modifiez le nom et appuyez sur **SAUV..**

Supprimer mémoire photo

1. Appuyez en mode veille sur la touche menu .
2. Sélectionnez **Mémoire photo** et appuyez sur **CHOISIR**.
3. Sélectionnez le numéro de touche voulu et appuyez sur . Confirmez la question de sécurité.

Sélectionner mémoire photo

Appuyez en mode veille sur la touche mémoire photo désirée. Le haut-parleur est activé et le numéro composé de suite.



Rappels

Avec cette fonction, vous pouvez vous faire rappeler, par un message sauvegardé sur le répondeur, des choses importantes. Les rappels peuvent être faits une seule fois ou bien tous les jours, semaines ou mois.

Vous pouvez sauvegarder jusqu'à 9 rappels. La durée maxi d'un rappel est de 4 minutes. La capacité totale du répondeur pour des messages et rappels est d'env. 30 min. Lorsque vous avez créé un rappel, l'appareil fixe ainsi que le mobile vous informe, au moment venu, par un signal sonore et un message sur l'écran, de ce rappel.

Ecoutez le message de rappel toujours jusqu'à la fin. Ensuite, le téléphone retourne en mode veille.

Ecouter un rappel à partir de l'appareil mobile

Lorsque le signal retentit, appuyez sur  ou .







Ecouter un rappel à partir de l'appareil fixe

Lorsque le signal retentit, décrochez le récepteur ou appuyez sur .



Ajouter un rappel

1. Appuyez en mode veille sur la touche menu  ou .
2. Sélectionnez **Rappel** et appuyez à partir de l'appareil fixe sur **CHOISIR** ou à partir du mobile sur .
3. Sélectionnez **Prog. rappel** (appareil fixe) ou **Rég. un rappel** (appareil mobile) et appuyez à partir de l'appareil fixe sur **CHOISIR** ou du mobile sur .
4. Insérez jour, mois et année pour le rappel et appuyez à partir de l'appareil fixe sur **SUIV.** ou bien du mobile sur .
5. Insérez l'heure et appuyez à partir de l'appareil fixe sur **SUIV.** ou du mobile sur .
6. Enregistrez, après la tonalité, votre message de rappel avec le microphone. Arrêtez l'enregistrement avec **SAUV.** à partir de l'appareil fixe ou bien avec la **touche 5** au mobile.
7. Sélectionnez la fréquence voulue et appuyez à partir de l'appareil fixe sur **SAUV.** ou bien à partir du mobile sur .

Vérifier les rappels







1. Appuyez en mode veille sur la touche menu  ou .
2. Sélectionnez **Rappel** et appuyez à partir de l'appareil fixe sur **CHOISIR** ou à partir du mobile sur .
3. Sélectionnez **Rév. rappel** (appareil fixe) ou **Révision** (mobile) et appuyez à partir de l'appareil fixe sur **CHOISIR** ou à partir du mobile sur .
4. Les rappels suivent l'un après l'autre. Avec  à partir de l'appareil fixe ou bien **touche 6** à partir du mobile, vous pouvez passer au rappel suivant. Appuyez sur  à partir de l'appareil fixe ou **touche 4** à partir du mobile pour faire répéter le rappel actuel. Appuyez **deux fois** sur  à partir de l'appareil fixe ou bien **touche 4** à partir du mobile pour faire répéter l'appel précédent.

Supprimer un rappel

1. Appuyez, durant le rappel actif, à partir de l'appareil fixe sur  ou à partir du mobile sur .

Réglages



Sonneries



1. Appuyez en mode veille sur la touche menu  ou .
2. Sélectionnez **Sonneries** et appuyez à partir de l'appareil fixe **CHOISIR** ou à partir du mobile sur .
3. Sélectionnez **Vol. Sonnerie** et appuyez à partir de l'appareil fixe sur **CHOISIR** ou à partir du mobile sur . Insérez le volume désiré et appuyez à partir de l'appareil fixe sur **REGLER** ou à partir du mobile sur .
- ou bien -
Sélectionnez **Tonalités** (appareil fixe) ou **Tonal.sonnerie** (mobile) et appuyez à partir de l'appareil fixe sur **CHOISIR** ou du mobile sur . Sélectionner une mélodie et appuyez à partir de l'appareil fixe sur **CHOISIR** ou à partir du mobile sur .

Signaux sonores de l' appareil fixe

1. Appuyez en mode veille sur la touche menu .
2. Sélectionnez **Tonal touches** et appuyez sur **CHOISIR**.
3. Régler le volume désiré et appuyez sur **REGLER**.





Signaux sonores du mobile

1. Appuyez en mode veille sur la touche menu .
2. Sélectionnez **Sons** et appuyez sur .
- **Tonal touches** : Réglez le volume désiré et appuyez sur .





- **Pile faible** : Activer ou désactiver le signal sonore pour une batterie presque vide et appuyez sur  .
- **Hors portée** : Activer ou désactiver le signal sonore pour une distance critique de la station de base et appuyez sur  .

Régler heure/date





Les éléments dans le journal des appels ainsi que les messages sur le répondeur indiquent l'heure et la date de l'appel. Pour la bonne lecture des rappels, il est important d'avoir réglé correctement l'heure et la date.

1. Appuyez en mode veille sur la touche menu  ou  .
2. Sélectionnez **Rég.date/heure** et appuyez à partir de l'appareil fixe **CHOISIR** ou à partir du mobile sur  .
3. Insérez jour, mois et année et appuyez à partir de l'appareil fixe sur **SUIV.** ou bien à partir du mobile sur  .
4. Insérez l'heure et les minutes et appuyez à partir de l'appareil fixe sur **SAUV.** ou bien à partir du mobile sur  .

Régler le format de l'heure







1. Appuyez en mode veille sur la touche menu  ou  .
2. Sélectionnez **Format heure** et appuyez à partir de l'appareil fixe **CHOISIR** ou à partir du mobile sur  .
3. Sélectionnez **12 HEURES** ou **24 HEURES** et appuyez à partir de l'appareil fixe sur **SAUV.** ou à partir du mobile sur  .

Régler le format date

1. Appuyez en mode veille sur la touche menu  ou .
2. Sélectionnez **Format date** et appuyez à partir de l'appareil fixe **CHOISIR** ou à partir du mobile sur .
3. Sélectionnez **JJ/MM/AA** ou **MM/DD/YY** et appuyez à partir de l'appareil fixe sur **SAUV.** ou à partir du mobile sur .





Régler la langue d'affichage

Ce réglage vous permet de déterminer la langue des affichages sur l'écran (menu).

1. Appuyez en mode veille sur la touche menu  ou .
2. Sélectionnez **Réglages** et appuyez à partir de l'appareil fixe **CHOISIR** ou à partir du mobile sur .
3. Sélectionnez **Langue affich.** (appareil fixe) ou **Langue LCD** (mobile) et appuyez à partir de l'appareil fixe sur **CHOISIR** ou à partir du mobile sur .
4. Sélectionnez la langue voulue et appuyez à partir de l'appareil fixe sur **SAUV.** ou bien à partir du mobile sur .
5. Confirmez la question de sécurité à partir de l'appareil fixe avec **OUI** ou à partir du mobile avec .

Régler la langue pour annonces





Ce réglage vous permet de définir la langue des annonces standard pré-réglées du répondeur.

1. Appuyez en mode veille sur la touche menu  ou .
2. Sélectionnez **Réglages** et appuyez à partir de l'appareil fixe **CHOISIR** ou à partir du mobile sur .
3. Sélectionnez **Langue vocale** et appuyez à partir de l'appareil fixe **CHOISIR** ou à partir du mobile sur .

4. Sélectionnez la langue pour les annonces du répondeur et appuyez à partir de l'appareil fixe sur **SAUV.** ou à partir du mobile sur .





Supprimer l'affichage MWI

MWI signifie « Message Waiting Indication », cela indique la signalisation d'un nouveau message dans une boîte vocale éventuellement mise à disposition par votre opérateur réseau. En suivant les étapes décrites ci-dessous, vous pouvez supprimer la signalisation dans l'écran sans supprimer le message lui-même. Pour de plus amples informations, contactez votre opérateur réseau.

1. Appuyez en mode veille sur la touche menu  ou .
2. Sélectionnez **Réglages** et appuyez à partir de l'appareil fixe **CHOISIR** ou à partir du mobile sur .
3. Sélectionnez **Eff. msg. Vocal** (appareil fixe) ou **Ann. B. vocale** (mobile) et appuyez à partir de l'appareil fixe sur **CHOISIR** ou à partir du mobile sur .
4. Confirmez la question de sécurité à partir de l'appareil fixe avec **OUI** ou à partir du mobile avec .

Renommer l'appareil





Vous pouvez modifier le nom de l'appareil fixe et du mobile.

1. Appuyez en mode veille sur la touche menu  ou .
2. Sélectionnez **Réglages** et appuyez à partir de l'appareil fixe **CHOISIR** ou à partir du mobile sur .
3. Sélectionnez **Renommer base** (appareil fixe) ou **Renommer comb.** (mobile) et appuyez à partir de l'appareil fixe sur **CHOISIR** ou à partir du mobile sur .
4. Supprimez les noms existants avec **RETOUR** (appareil fixe) ou  (mobile) et insérez les nouveaux noms.

- Appuyez à partir de l'appareil fixe sur **SAUV.** ou à partir du mobile sur .





Synchronisation CID

Si vous avez une synchronisation de la part de votre opérateur réseau, la date et l'heure sont automatiquement réglées pour des appels entrants. Vous pouvez activer ou désactiver la synchronisation. Pour de plus amples informations, contactez votre opérateur réseau.

- Appuyez en mode veille sur la touche menu  ou .
- Sélectionnez **Réglages** et appuyez à partir de l'appareil fixe **CHOISIR** ou à partir du mobile sur .
- Sélectionnez **Sync heure aff** et appuyez à partir de l'appareil fixe **CHOISIR** ou à partir du mobile sur .
- Sélectionnez **En fonction** ou **Hors fonction** et appuyez à partir de l'appareil fixe sur **SAUV.** ou bien à partir du mobile sur .

Régler le mode de composition





Le mode de composition usuel pour des lignes analogues est DTMF (« Touch-Tone »). Pour certaines installations anciennes, il faut changer de mode de composition (« composition par impulsions »). Pour les informations relatives, voir le manuel de votre installation.

- Appuyez en mode veille sur la touche menu  ou .
- Sélectionnez **Réglages** et appuyez à partir de l'appareil fixe **CHOISIR** ou à partir du mobile sur .
- Sélectionnez **Composition** (appareil fixe) ou **Type compo.** (mobile) et appuyez à partir de l'appareil fixe sur **CHOISIR** ou à partir du mobile sur .

4. Sélectionnez **Tonalité** (appareil fixe)/**Touch-Tone** (mobile) ou **Impulsions** et appuyez à partir de l'appareil fixe sur **CHOISIR** ou à partir du mobile sur  .

Réglage heure flash

Pour pouvoir utiliser les caractéristiques réseau, il faut un signal flash d'une durée définie. Pour les informations sur les caractéristiques disponibles et la durée nécessaire, contactez votre opérateur réseau.

1. Appuyez en mode veille sur la touche menu  ou  .
2. Sélectionnez **Réglages** et appuyez à partir de l'appareil fixe **CHOISIR** ou à partir du mobile sur  .
3. Sélectionnez **TOUCHE R** (appareil fixe) ou **Heure flash** (mobile) et appuyez à partir de l'appareil fixe sur **CHOISIR** ou à partir du mobile sur  .
4. Sélectionnez **Court, Medium** ou **Long** et appuyez à partir de l'appareil fixe sur **SAUV.** ou bien à partir du mobile sur  .





Enregistrer un autre mobile (appareil fixe)

A votre appareil fixe, vous pouvez utiliser jusqu'à 4 mobiles. Des mobiles neufs (PowerTel 2701, disponibles comme accessoires) doivent être enregistrés préalablement.

Enregistrer un PowerTel 2701 neuf :

1. Appuyez en mode veille sur la touche menu  .
2. Sélectionnez **Réglages** et appuyez sur **CHOISIR**.
3. Sélectionnez **Enregistrer** et appuyez sur **CHOISIR**.
4. Insérer le nouveau mobile dans le bloc d'alimentation. Peu après, le mobile est enregistré.



Rétablir l'état initial



1. Appuyez en mode veille sur la touche menu  ou .
2. Sélectionnez **Réinitialiser** et appuyez à partir de l'appareil fixe **CHOISIR** ou à partir du mobile sur .
3. Confirmez la question de sécurité à partir de l'appareil fixe avec **CHOISIR** ou à partir du mobile avec .

Mode veille

Vous pouvez régler le « mode veille » pour une durée définie (1–12 heures). Pendant ce temps-la, tous les signaux sonores (sauf « Paging ») et l'écoute en tiers de messages sur le répondeur sont inactivés.

Lorsque vous activez le mode veille, le répondeur s'active automatiquement. La durée réglée pour le mode veille expirée, le répondeur reste actif.

1. Appuyez en état de veille sur la **touche dièse**  ou sur  et maintenez-la pressée pour env. 3 sec.
2. Insérez la durée voulue (1 – 12) et appuyez à partir de l'appareil fixe sur **CHOISIR** ou bien à partir du mobile sur .

Pour désactiver le mode veille, appuyez sur la **touche dièse**  ou  et maintenez-la pressée pour env. 3 sec.

Répondeur

Le répondeur peut sauvegarder jusqu'à 99 messages.

La durée maxi d'un message est de 3 min (réglable, voir ci-dessous). La durée totale d'enregistrement pour messages, mémos et rappels est de 30 min. Pour assurer une capacité suffisante pour de nouveaux messages, il faudra effacer d'anciens messages. En cas de mémoire insuffisante pour de nouveaux messages, le répondeur n'accepte plus les annonces.

Dans l'état initial, le répondeur est déjà doté d'une annonce que vous pouvez remplacer par une annonce personnelle (voir ci-dessous).

Activer/Désactiver le répondeur





A partir de l'appareil fixe

Appuyez sur la touche latérale.

- ou bien -

1. Appuyez en mode veille sur la touche menu .
2. Sélectionnez **Répondeur** et appuyez sur **CHOISIR**.
3. Sélectionnez **Rép. ON/OFF** et appuyez sur **CHOISIR**.
4. Sélectionnez **En fonction** ou **Hors fonction** et appuyez sur **SAUV..**

A partir du mobile

1. Appuyez en mode veille sur la touche menu .
2. Sélectionnez **Répondeur** et appuyez sur .
3. Sélectionnez **Rép. E/H fonc.** et appuyez sur .
4. Sélectionnez **En fonction** ou **Hors fonction** et appuyez sur .







Écouter les messages

A partir de l'appareil fixe

Appuyez .



S'il existe d'anciens et de nouveaux messages, vous pourrez sélectionner les anciens ou les nouveaux messages. S'il n'existe que d'anciens ou de nouveaux messages, ils seront lus directement.

Durant la lecture d'un message, vous pouvez :

- régler le volume avec .
- avec  passer au message suivant.
- avec  retourner au début du message actuel. Appuyez deux fois sur  pour passer au message précédent.
- avec  effacer le message actuel.
- avec  arrêter ou continuer la lecture.
- avec  réduire la vitesse de lecture.
- **RAPPELER** appuyez pour rappeler le correspondant.

Confirmez la question de sécurité avec **OUI**.

A partir du mobile







1. Appuyez en mode veille sur la touche menu .
2. Appuyez  pour choisir **Écou. mess..**

S'il existe d'anciens et de nouveaux messages, vous pourrez sélectionner les anciens ou les nouveaux messages. S'il n'existe que d'anciens ou de nouveaux messages, ils seront lus directement.

Durant la lecture d'un message, vous pouvez :

- régler le volume avec les touches latérales,
- passer, avec la **touche 6**, au message suivant,
- retourner, avec la **touche 4**, au début du message actuel.

Appuyez deux fois sur la **touche 4** pour retourner au message précédent.

- avec  effacer le message actuel.
- avec  commuter entre lecture via le récepteur ou le haut-parleur.
- avec  améliorer la lecture dans le récepteur.
-  pour rappeler le correspondant. Confirmez la question de sécurité avec . Si vous ne voulez pas rappeler, appuyez sur .





Enregistrez votre propre annonce

Votre propre annonce peut durer jusqu'à 90 sec. Les annonces de moins de 2 sec ne sont pas sauvegardées.

A partir de l'appareil fixe







1. Appuyez en mode veille sur la touche menu .
2. Appuyez sur **CHOISIR** pour choisir **Répondeur**.
3. Appuyez sur **CHOISIR** pour choisir **Annonce**.
4. Appuyez sur **CHOISIR** pour choisir **Enr nouv annonce**.
5. Enregistrez votre annonce après le bip et appuyez finalement sur **SAUV..**

A partir du mobile

1. Appuyez en mode veille sur la touche menu .
2. Sélectionnez **Répondeur** et appuyez sur .
3. Appuyez  pour choisir **Annonce**.
4. Appuyez  pour choisir **Enr nouv ann..**
5. Enregistrez votre annonce après le bip et appuyez finalement sur la **touche 5**.

Ecoute en tiers



Vous pouvez définir si les messages entrant de l'appareil fixe peuvent être écoutés par des tiers ou enregistrés silencieusement. Le réglage concerne les deux appareils à la fois.

1. Appuyez en mode veille sur la touche menu  ou .
2. Sélectionnez **Répondeur** et appuyez à partir de l'appareil fixe sur **CHOISIR** ou à partir du mobile sur .
3. Sélectionnez **Réglage Rép.** (appareil fixe) ou **Rég. répondeur** (mobile) et appuyez à partir de l'appareil fixe sur **CHOISIR** ou du mobile sur .
4. Sélectionnez **Ecouter** (appareil fixe) ou **Filt. d'appel** (mobile) et appuyez à partir de l'appareil fixe sur **CHOISIR** ou du mobile sur .
5. Sélectionnez **En fonction** ou **Hors fonction** et appuyez à partir de l'appareil fixe sur **SAUV.** ou du mobile sur .

A partir de l'appareil fixe



Cette fonction activée et l'appel pris par le répondeur, l'annonce ainsi que le message du correspondant sont émis par le haut-parleur.

Vous pouvez entretemps :

- régler le volume avec ,
- avec  désactiver temporairement l'écoute,
- avec **SILENCE** mettre la lecture sur « muet »,
- avec **ECRAN** activer temporairement l'écoute lorsque cette fonction est généralement inactivée.

A partir du mobile

Cette fonction activée et l'appel pris par le répondeur, vous pouvez écouter le message (appui sur ) via le haut-parleur. Vous pouvez entretemps :

- régler le volume de lecture avec les touches volume (au bord du mobile),
- avec  désactiver cette fonction temporairement,
- avec  activer temporairement l'écoute lorsque cette fonction est généralement inactivée,
- avec  commuter entre lecture via le récepteur ou le haut-parleur.

Reprendre un appel

Le répondeur ayant déjà pris un appel, vous pouvez, en raison du message du correspondant, reprendre l'appel.

A partir de l'appareil fixe





Décrochez le récepteur ou appuyez sur  .

A partir du mobile

Appuyez sur  ou  .

Effacer les messages

Seuls les messages anciens (déjà lus) peuvent être effacés.

1. Appuyez en mode veille sur la touche menu  ou .
2. Sélectionnez **Répondeur** et appuyez à partir de l'appareil fixe sur **CHOISIR** ou à partir du mobile sur .
3. Sélectionnez **Eff ts anciens** et appuyez à partir de l'appareil fixe sur **CHOISIR** ou à partir du mobile sur .
4. Confirmez la question de sécurité à partir de l'appareil fixe avec **OUI** ou à partir du mobile avec .



Enregistrer un mémo

Un mémo est un message enregistré par soi-même pouvant être laissé à des tiers qui utilisent également ce même répondeur. Les mémos sont signalés comme de nouveaux messages et traités comme des messages « normaux » et peuvent donc être lus et effacés de la même manière.

A partir de l'appareil fixe

1. Appuyez en mode veille sur la touche menu .
2. Appuyez sur **CHOISIR** pour choisir **Répondeur**.
3. Sélectionnez **Enr. mémo** et appuyez sur **CHOISIR**.
4. Enregistrez votre mémo après le bip et appuyez finalement sur **SAUV.**

A partir du mobile

1. Appuyez en mode veille sur la touche menu .
2. Sélectionnez **Répondeur** et appuyez sur .
3. Sélectionnez **Enr. mémo** et appuyez sur .
4. Enregistrez votre mémo après le bip et appuyez finalement sur la **touche 5**.







Régler la temporisation

Vous pouvez régler le nombre de signaux sonores (2, 4, 6, 8 ou 10) après lesquels le répondeur prend un appel.

1. Appuyez en mode veille sur la touche menu  ou .
2. Sélectionnez **Répondeur** et appuyez à partir de l'appareil fixe sur **CHOISIR** ou à partir du mobile sur .
3. Sélectionnez **Réglage Rép.** (appareil fixe) ou **Rég. répondeur** (mobile) et appuyez à partir de l'appareil fixe sur **CHOISIR** ou du mobile sur .
4. Sélectionnez **Sonneries** (appareil fixe) ou **No. sonnerie** (mobile) et appuyez à partir de l'appareil fixe sur **CHOISIR** ou du mobile sur .
5. Sélectionnez une valeur de la liste et appuyez à partir de l'appareil fixe sur **SAUV.** ou du mobile .







Régler le code de consultation à distance

Pour la consultation de votre répondeur à distance (possible de tous les téléphones pouvant émettre des signaux DTMF), il faut un code spécifique pour pouvoir consulter les messages. Le code pré-réglé est « 00 ». Vous pouvez prendre un code quelconque entre « 00 » et « 99 ».

1. Appuyez en mode veille sur la touche menu  ou .
2. Sélectionnez **Répondeur** et appuyez à partir de l'appareil fixe sur **CHOISIR** ou à partir du mobile sur .
3. Sélectionnez **Réglage Rép.** (appareil fixe) ou **Rég. répondeur** (mobile) et appuyez à partir de l'appareil fixe sur **CHOISIR** ou du mobile sur .
4. Sélectionnez **Code d'accès** et appuyez à partir de l'appareil fixe sur **CHOISIR** ou à partir du mobile sur .
5. Entrer un code à deux chiffres et appuyez à partir de l'appareil fixe sur **SAUV.** ou du mobile sur .







Signal sonore « message »

Cette fonction étant activée, l'appareil fixe émet un bip toutes les 10 secondes lorsqu'un nouveau message est présent sur le répondeur. Ce signal sonore n'est émis que sur l'appareil fixe. Vous pouvez désactiver le signal en appuyant sur une touche quelconque (sauf la touche appel (« Paging »)). Lors du prochain nouveau message, le signal sera réactivé.

1. Appuyez en mode veille sur la touche menu  ou .
2. Sélectionnez **Répondeur** et appuyez à partir de l'appareil fixe sur **CHOISIR** ou à partir du mobile sur .
3. Sélectionnez **Réglage Rép.** (appareil fixe) ou **Rég. répondeur** (mobile) et appuyez à partir de l'appareil fixe sur **CHOISIR** ou du mobile sur .
4. Sélectionnez **Bip alerte msg** (appareil fixe) ou **Ton alerte mes** (mobile) et appuyez à partir de l'appareil fixe sur **CHOISIR** ou du mobile sur .
5. Sélectionnez **En fonction** ou **Hors fonction** et appuyez à partir de l'appareil fixe sur **SAUV.** ou du mobile sur .

Régler la durée d'enregistrement

Vous pouvez régler la durée maxi admissible d'un message (1 min, 2 min ou 3 min).

1. Appuyez en mode veille sur la touche menu  ou .
2. Sélectionnez **Répondeur** et appuyez à partir de l'appareil fixe sur **CHOISIR** ou à partir du mobile sur .
3. Sélectionnez **Réglage Rép.** (appareil fixe) ou **Rég. répondeur** (mobile) et appuyez à partir de l'appareil fixe sur **CHOISIR** ou du mobile sur .
4. Sélectionnez **Durée d'enreg** et appuyez à partir de l'appareil fixe sur **CHOISIR** ou du mobile sur .
5. Sélectionnez une valeur de la liste et appuyez à partir de l'appareil fixe sur **SAUV.** ou du mobile .

Télécommande du répondeur

Pour pouvoir consulter votre répondeur depuis un appareil DTMF, il vous faut entrer un code spécifique.

1. Sélectionnez votre connexion depuis un téléphone DTMF.
2. Le répondeur étant activé, l'appel est pris après le nombre de signaux sonores pré-réglés. Le répondeur étant désactivé, l'appel est pris après env. 16 signaux.
3. Entrez le code binaire spécifique. Vous entendez un bip d'acquiescement.
4. Appuyez sur le bouton approprié pour les options suivantes :
 - **Touche 2** - lire tous les messages
 - **Touche 4** - retour au message précédent (durant la lecture)
 - **Touche 5** - effacer le message (durant la lecture)
 - **Touche 6** - lire le message suivant (durant la lecture)
 - **Touche 7** - activer le répondeur
 - **Touche 9** - désactiver le répondeur.

Annexe

En cas de problèmes

En cas de problèmes techniques, veuillez s'il vous plaît contacter notre service d'assistance téléphonique. Le numéro de téléphone peut être trouvé sur notre site

www.amplicomms.com

Pour les demandes de garantie, veuillez s'il vous plaît contacter votre revendeur. La durée de la garantie est de 2 ans à compter de la date d'achat.

Certains problèmes se laissent résoudre simplement en éteignant les téléphones. Pour ce faire, retirer pour env. 20 minutes, à la station de base (appareil fixe), le bloc d'alimentation (ainsi que les éventuelles piles panne d'alim.) et enlever les batteries du mobile. Après avoir procédé dans l'ordre inverse, le problème sera peut-être déjà résolu.

Consignes de sécurité

Lisez très attentivement ce mode d'emploi et conservez-le soigneusement.

Utilisation conforme aux prescriptions

Ce téléphone est conçu pour être utilisé à l'intérieur d'un réseau téléphonique. Toute autre utilisation n'est pas conforme à l'usage. Les modifications effectuées par l'utilisateur ne sont pas autorisées. En aucun cas vous ne devez ouvrir l'appareil ou tenter de le réparer vous-même.

Emplacement du téléphone

Placez le téléphone comme suit :

- sur un support sec, plat et solide
- de sorte que le câble ne constitue pas un piège (trébuchement)
- à au moins un mètre d'autres appareils électriques
- bien protégé contre la fumée, la poussière, les vibrations, les agents chimiques, l'humidité, la chaleur et l'ensoleillement direct.

Ne pas oublier que le bloc d'alimentation doit être accessible à tout moment.

Alimentation en courant

Avis important : Utiliser impérativement le bloc d'alimentation fourni avec le PowerTel 2880.

Si vous avez inséré dans l'appareil fixe les piles panne d'alimentation, vous pourrez utiliser votre téléphone aussi en cas de panne de courant. Ne pas oublier de remplacer ces piles au bout d'env. 6 mois pour assurer leur fonctionnement.

Bloc d'alimentation économique

Les composants fournis remplissent les critères d'écoconception de l'UE pour des produits consommateurs d'énergie (directive 2005/32/CE). La consommation d'énergie est donc, en service et en standby, nettement inférieure à celle des modèles précédents.

Appareils médicaux

Ne pas utiliser le téléphone :

- près d'appareils pour la médecine d'urgence et la réanimation
- durant un orage

Si vous portez un stimulateur cardiaque, consultez impérativement votre médecin avant d'utiliser ce produit.

Batteries/piles

Ne jetez les batteries/piles en aucun cas dans le feu ou l'eau.

Compatibilité avec les appareils auditifs

Ce téléphone est compatible avec la plupart des appareils auditifs usuels. Nous ne pouvons toutefois pas garantir que ce téléphone puisse être utilisé avec n'importe quel appareil auditif.

Recyclage

Si vous ne voulez plus vous servir de votre appareil, veuillez l'apporter au centre de collecte de l'organisme d'élimination des déchets de votre commune (par ex. centre de recyclage). D'après la loi relative aux appareils électriques et électroniques, les propriétaires d'appareils usagés sont tenus d'apporter tous les appareils électriques et électroniques dans un collecteur séparé. L'icône ci-contre signifie que vous ne devez en aucun cas jeter votre appareil dans les ordures ménagères !



Mise en danger de l'homme et l'environnement causée par les piles et les batteries !

Ne jamais ouvrir, endommager, avaler les batteries et les piles ou ne jamais faire pénétrer leur contenu dans

l'environnement. Elles peuvent contenir des métaux lourds toxiques et nuisibles pour celui-ci. Selon la loi, vous êtes tenus d'éliminer les accumulateurs et les piles en toute sécurité dans le commerce distributeur de piles et auprès de centres de collecte compétents, qui mettent des bacs correspondants à votre disposition et de ne les jeter en aucun cas dans les ordures ménagères. Le recyclage des piles et batteries est gratuit.

Il est recommandé de ne rendre que les accumulateurs et batteries d'accumulateurs de toute sorte vidés de leur contenu. Prenez absolument des précautions contre les court-circuits, par ex. en isolant les pôles avec des bandes adhésives sous peine d'un risque d'incendie. Éliminez les matériaux d'emballage conformément au règlement local.



Données techniques

Standard

DECT

Alimentation (appareil fixe)

Entrée : 100-240V 50/60Hz

Sortie : 6 VDC 800 mA

Fabricant et modèle (EU-plug) :

Chousen, CS6F060080FGF

Tenpao, S006MV0600080

Alimentation (chargeur)

Entrée : 100-240V 50/60Hz

Sortie : 6 VDC 450 mA

Fabricant et modèle (EU-plug) :

Shenzen Rujing,

RJ-AS060450E002

VTech, VT04EEU06045

Portée

A l'extérieur : env. 300m

A l'intérieur : env. 50 m

Standby

Jusqu'à 100h

Durée conservation maxi	Jusqu'à 10h
Volume récepteur maxi	+40dB
Accumulateurs	3 x AAA 1.2V 500mAh NiMH
	Fabricant et modèle :
	GPI , VT50AAAHC
	Corun, NI-MHAAAJ500
Mode de composition	DTMF, par impulsion
Flash	Court (100 ms), moyen (250 ms), long (600 ms),
Température ambiante optimale	0°C à 45°C
Hygrométrie relative optimale	20% à 80%

Utilisez uniquement les piles fournies et les blocs d'alimentation fournis!

Remarques d'entretien

- Nettoyez les surfaces du boîtier à l'aide d'un chiffon doux et non pelucheux.
- N'utilisez aucun produit nettoyant ou solution de nettoyage.

Garantie

Les appareils AMPLICOMMS sont fabriqués et testés selon les procédés de production les plus modernes. Les matériaux choisis et la haute technologie assurent un fonctionnement parfait et une longue durée de vie. La garantie n'est pas valable si l'exploitant du réseau téléphonique ou éventuellement une installation à postes supplémentaires intercalée est responsable du dysfonctionnement de l'appareil. La garantie ne s'applique pas à la pile rechargeable standard ou aux packs de piles rechargeables utilisés dans le produit. La durée de garantie est

de 24 mois à partir de la date d'achat.

Pendant la période de garantie, tous les défauts dus à des erreurs de matériel et de fabrication sont réparés gratuitement. La garantie expire en cas d'interventions de l'acheteur ou d'un tiers. Les dommages engendrés par une manipulation ou une utilisation inadéquate, par un mauvais emplacement ou rangement, par un raccordement ou une installation inadéquate ainsi qu'en cas de force majeure ou d'autres influences extérieures ne sont pas inclus dans la prestation de garantie. En cas de réclamations, nous nous réservons le droit de réparer ou de remplacer les pièces défectueuses ou d'échanger l'appareil. Les pièces ou appareils échangés deviennent notre propriété. Tout droit de prétention à des dédommagements est exclu, sauf si ce dommage est basé sur une préméditation ou une négligence grave du fabricant.

Si votre appareil comporte cependant un défaut pendant la période de garantie, veuillez vous adresser exclusivement au magasin dans lequel vous avez acheté votre appareil AMPLICOMMS en présentant votre bon d'achat. Tous les droits de garantie basés sur ces dispositions ne peuvent être revendiqués qu'auprès de votre revendeur. A l'échéance des deux ans après l'achat et le transfert de nos produits, les législations en matière de garantie ne sont plus applicables.

Déclaration de conformité

Cet appareil remplit les exigences de la directive européenne : 2014/53/EU.

La conformité avec la directive mentionnée ci-dessus est confirmée sur l'appareil par le symbole CE. Pour obtenir la déclaration intégrale de conformité, veuillez la télécharger gratuitement sur notre site Internet www.amplicomms.com



Indice

Messa in funzione	118
Controllo del contenuto della confezione	118
Configurazione del sistema telefonico	118
Luogo di installazione	118
Collegamento dell'apparecchio da tavolo	119
Messa in funzione dell'unità mobile	121
Collegamento della stazione di carica	122
Inserimento delle batterie per black-out	123
Montaggio a parete	124
Comandi	127
Unità mobile	127
Apparecchio da tavolo	130
Simboli sul display	134
Navigazione all'interno del menu	135
Apertura del menu principale (unità mobile)	135
Struttura del menu (unità mobile)	135
Apertura del menu principale (apparecchio da tavolo)	136
Struttura del menu (apparecchio da tavolo)	137
Prima messa in funzione	138
Esecuzione di chiamate	139
Accettazione e conclusione di chiamate e conversazioni . .	139
Vivavoce	140
Assistente audio	140
Equalizzatore	140
Impostazione del volume	140
Disattivazione microfono	141
Disattivazione della suoneria	141
Ripetizione della selezione	141
Registro chiamate	142
Selezione a catena	143
Chiamata all'unità mobile (chiamata generale/ paging) . . .	143

Chiamata interna	144
Inoltro all'interno di una chiamata esterna	144
Conferenza	145
Rubrica	146
Creazione di un contatto nella rubrica	146
Utilizzo dei contatti in rubrica	147
Selezione breve con foto	147
Memorizzazione della selezione breve con foto	147
Modifica della selezione breve con foto	148
Eliminazione della selezione breve con foto	148
Selezione della selezione breve con foto	148
Promemoria	148
Inserimento di un promemoria	149
Verifica dei promemoria	150
Eliminare un promemoria	150
Impostazioni	150
Suonerie	150
Tono tasti sull'apparecchio da tavolo	151
Toni sull'unità mobile	151
Impostazione ora/data	151
Impostazione del formato ora	152
Impostazione del formato della data	152
Impostazione della lingua del display	152
Impostazione della lingua per gli annunci	153
Eliminazione della notifica per MWI	153
Modifica del nome dell'apparecchio	154
Sincronizzazione temporale CID	154
Impostazione della modalità di selezione	155
Impostazione del tempo di flash	155
Collegare un'altra unità mobile (apparecchio da tavolo) ..	156
Ripristino delle condizioni di fabbrica	156
Modo silenzio	156

Segreteria telefonica	157
Accensione/spegnimento	157
Ascolto dei messaggi	158
Registrazione di un proprio annuncio	159
Ascolto	160
Accettazione di una chiamata	161
Eliminazione messaggi	161
Registrazione di memo	162
Impostazione del ritardo di accettazione	162
Impostazione del codice di interrogazione a distanza	163
Avviso sonoro messaggi	163
Impostazione della durata di registrazione	164
Comando remoto della segreteria telefonica	165
Allegato	166
In caso di problemi	166
Indicazioni di sicurezza	166
Utilizzo secondo le disposizioni	166
Luogo di montaggio	167
Alimentazione elettrica	167
Alimentatore a risparmio energetico	167
Apparecchi medicali	168
Accumulatori/batterie	168
Compatibilità con apparecchi acustici	168
Smaltimento	168
Dati tecnici	169
Indicazioni di manutenzione	170
Garanzia	170
Dichiarazione di conformità	171

Messa in funzione

Importante: prima della messa in funzione del telefono leggere assolutamente le informazioni di sicurezza a partire dalla pagina 166.

Controllo del contenuto della confezione

La confezione del PowerTel 2880 contiene:

- 1 apparecchio da tavolo (stazione base)
- 1 ricevitore
- 1 cavo di allacciamento ricevitore
- 1 alimentatore per l'apparecchio da tavolo
- 1 unità senza fili (unità mobile)
- 3 batterie ricaricabili AAA NiMH
- 1 coperchio per scomparto batterie
- 1 stazione di carica
- 1 alimentatore per la stazione di carica
- 1 cavo di allacciamento telefonico

Importante: utilizzare solo gli alimentatori, il cavo di allacciamento telefonico e le batterie forniti con il PowerTel 2880. In caso contrario, non si garantisce il perfetto funzionamento del telefono.

Configurazione del sistema telefonico

Luogo di installazione

Installare l'apparecchio da tavolo nelle vicinanze di una presa di corrente e della presa telefonica, affinché la lunghezza del cavo di allacciamento sia sufficiente. Mantenere una distanza di circa

1 m da altre apparecchiature elettroniche per evitare un influsso reciproco. Il collegamento fra l'apparecchio da tavolo e l'unità mobile avviene tramite segnali radio. La potenza del segnale dipende dall'ubicazione. La portata massima, in caso di collegamento in linea ottica libero, è pari a 300 m, ma all'interno di edifici diminuisce per via delle pareti e di ostacoli simili.

Collegamento dell'apparecchio da tavolo

1. Inserire la spina che si trova all'estremità del cavo nella presa all'uopo contrassegnata sul lato inferiore dell'apparecchio da tavolo e l'alimentatore nella presa elettrica.
2. Inserire l'estremità del cavo di allacciamento telefonico con la piccola spina nella presa all'uopo contrassegnata dell'apparecchio da tavolo e l'altra estremità nella presa telefonica.
3. Collegare il ricevitore con il cavo a spirale al telefono.

Avvertenza: far passare il cavo di allacciamento nelle guide, affinché l'apparecchio da tavolo possa essere posizionato in piano sulla base d'appoggio.

Per gli apparecchi collegabili si deve installare la presa di corrente (alimentatore) in prossimità dell'apparecchio e in modo che sia facilmente raggiungibile.

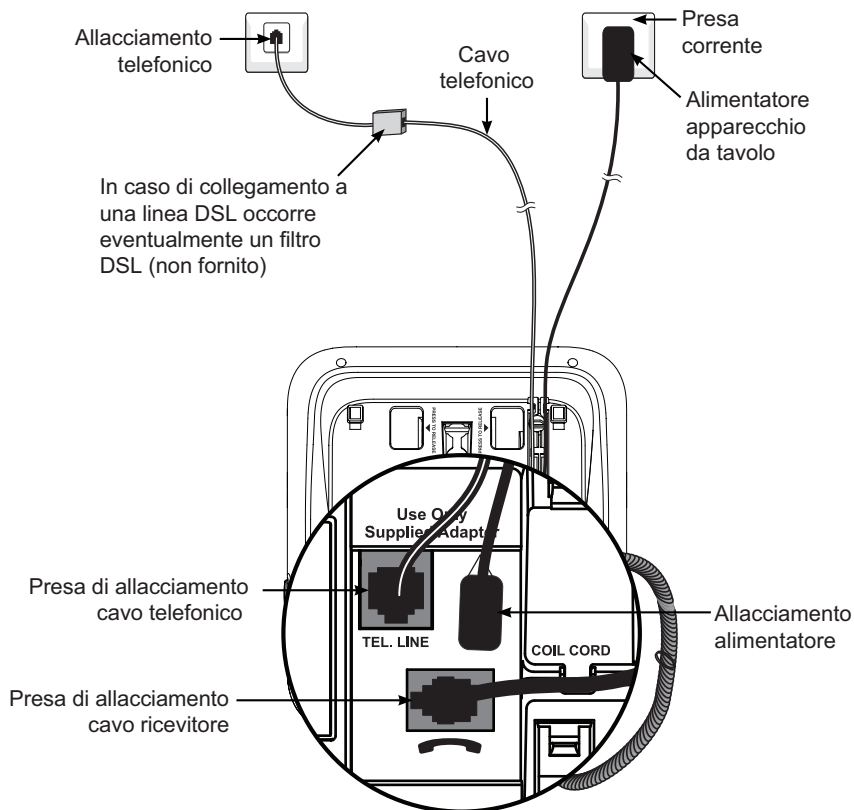

Importante: utilizzare solo gli alimentatori, il cavo di allacciamento telefonico e le batterie forniti con il PowerTel 2880. In caso contrario, non si garantisce il perfetto funzionamento del telefono. Non bloccare l'accesso all'alimentatore con mobili o altri oggetti.

Messa in funzione dell'unità mobile

1. Aprire lo scomparto batterie e inserire le batterie. Fare attenzione alla corretta polarità.
2. Spingere nuovamente il coperchio dello scomparto batterie, finché non scatta percettibilmente in posizione.

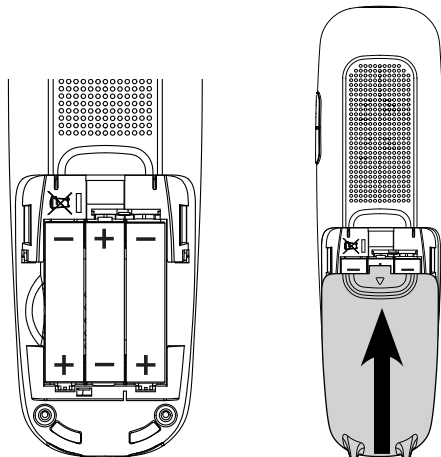

Affinché l'unità mobile si carichi completamente, deve essere lasciata per almeno 16 ore sulla stazione di carica (controllare l'alimentazione della stazione di carica).

Importante: Utilizzare tassativamente solo per batterie ricaricabili in dotazione. Anche in caso di una futura sostituzione, è possibile utilizzare solo questo tipo di batterie.

Collegamento della stazione di carica

1. Inserire la spina che si trova all'estremità del cavo nella presa sulla parte inferiore della stazione di carica e l'alimentatore nella presa elettrica.

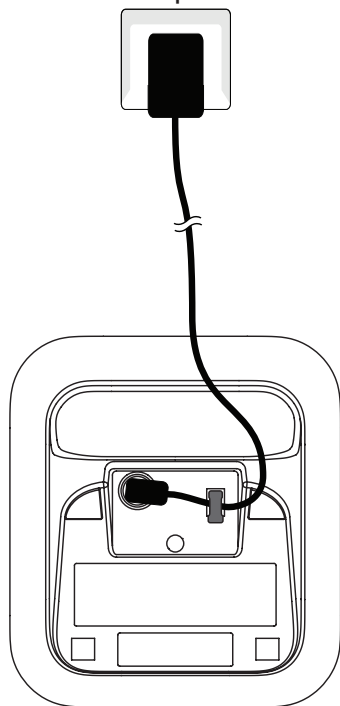

2. Posizionare l'unità mobile sulla stazione di carica per la ricarica.

Avvertenza: far passare il cavo di allacciamento nelle guide, affinché la stazione di carica possa essere posizionata in piano sulla base d'appoggio.

Per gli apparecchi collegabili si deve installare la presa di corrente (alimentatore) in prossimità dell'apparecchio e in modo che sia facilmente raggiungibile.

Inserimento delle batterie per black-out

Inserire 3 batterie AAA (non fornite) nell'apparecchio da tavolo, così da poter continuare a utilizzare il telefono in caso di black-out.

ATTENZIONE: staccare sempre l'apparecchio da tavolo dalla rete telefonica quando si inseriscono/sostituiscono le batterie.

1. Sganciare il coperchio dello scomparto batterie dal nottolino di bloccaggio e sollevarlo.
2. Inserire 3 batterie AAA nello scomparto batterie (attenzione alla polarità!).

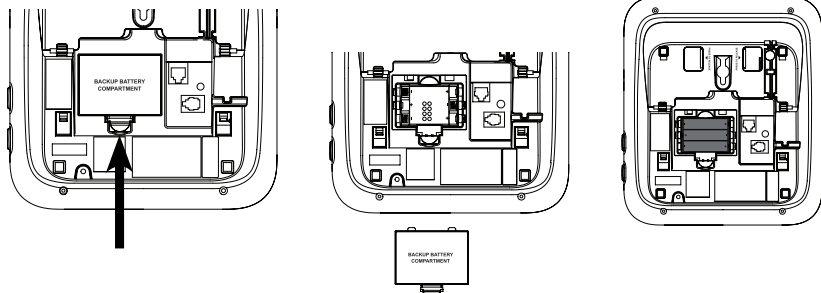

3. Riposizionare il coperchio facendo attenzione che il nottolino di bloccaggio scatti nuovamente in posizione.

Avvertenza: in caso di normali condizioni di utilizzo, le batterie dovrebbero essere sostituite approssimativamente ogni 6 mesi al fine di garantire il funzionamento. La durata di vita delle batterie dipende dalla frequenza e dalla durata di un black-out.

Montaggio a parete

Per il montaggio a parete dell'apparecchio da tavolo, occorrono eventualmente 2 tasselli e 2 viti adeguate, preferibilmente con testa lenticolare e diametro di 4 mm. Le viti devono essere fissate alla distanza di 83 mm, perpendicolarmente una sotto l'altra e le teste devono sporgere di circa 3 mm dalla parete.

ATTENZIONE: durante la foratura, accertarsi che non vi siano cavi elettrici o condutture idriche.

1. Staccare le spine a innesto per alimentatore e cavo telefonico dall'apparecchio da tavolo.
2. Togliere il supporto nel porta ricevitore e inserirlo di nuovo ruotato di 180°.

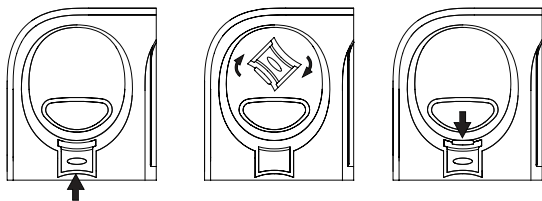

3. Comprimere le linguette come indicato dalle frecce per aprire i fermagli a cerniera. Far passare il cavo telefonico e quello di alimentazione attraverso il foro del supporto a parete. Inserire l'estremità del cavo telefonico nella presa telefonica e la spina dell'alimentatore nella presa di alimentazione sulla parte inferiore del telefono.

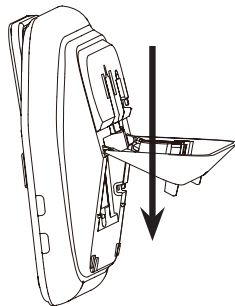
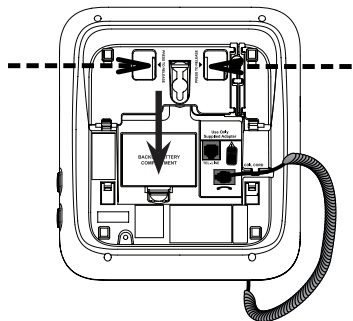

4. Abbassare il supporto a parete e bloccarlo in questa posizione. Far passare il cavo telefonico e il cavo di alimentazione attraverso la fessura sulla parte inferiore del telefono. Eventualmente legare insieme il cavo telefonico e il cavo di alimentazione con delle fascette per cavi o simili.

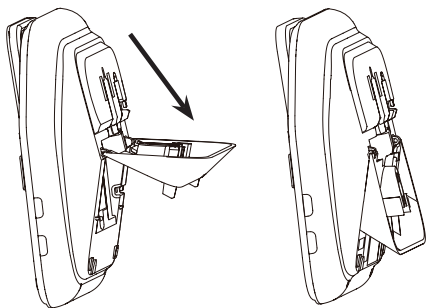

5. Inserire nuovamente l'alimentatore e il cavo telefonico nelle prese.
6. Posizionare il telefono sulle teste delle viti e tirarlo leggermente verso il basso, finché non si fissa.

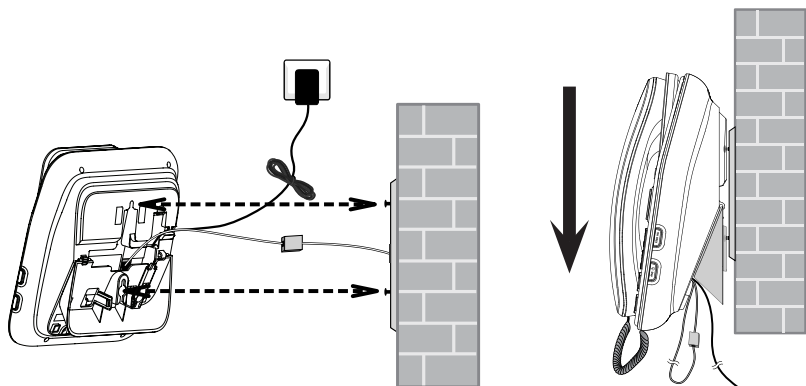

7. Appendere il ricevitore alla base e regolare l'angolazione del display per ottenere una buona leggibilità.

Comandi

Unità mobile

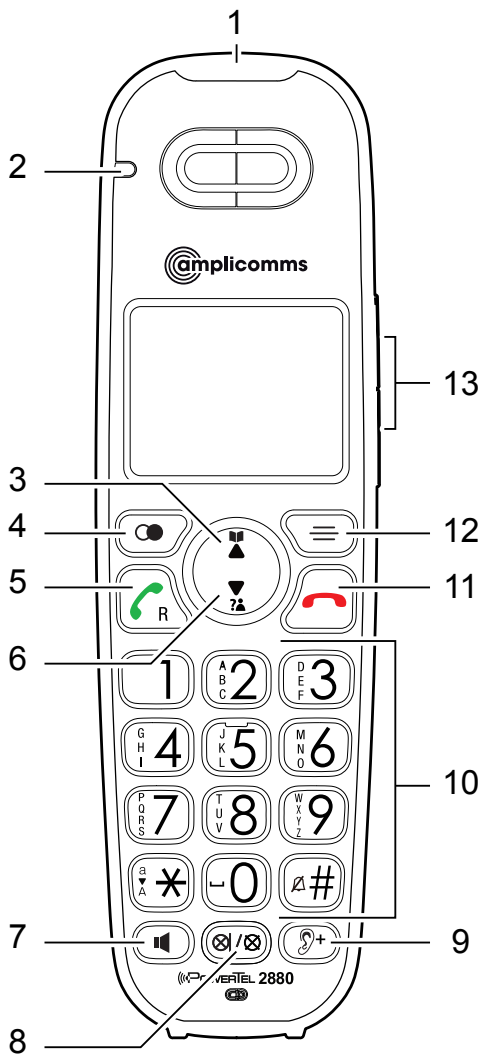

1 **Visualizzazione chiamate**

- Lampeggia in caso di chiamata in arrivo o di chiamata dall'apparecchio fisso.

2 **Spia di carica**

- Si illumina quando l'unità mobile è in carica.

3 **Rubrica/freccia in su**

- In standby: apertura rubrica telefonica.
- Nel menu/in liste: scorrimento verso l'alto.
- In caso di inserimento di nomi/cifre: spostamento del cursore a destra.

4 **Ripetizione di selezione/pausa**

- In standby: apertura della ripetizione di selezione/con pressione ripetuta scorrimento della lista.
- Durante l'inserimento del numero telefonico: con una pressione lunga del tasto inserimento di una pausa di selezione

5 **Tasto di chiamata/tasto D**

- Chiamata o accettazione di chiamata.
- Durante una conversazione: funzione flash per la fruizione di caratteristiche di rete.

6 **Elenco chiamate/freccia in giù**

- In standby: apertura lista chiamate.
- Nel menu/in liste: scorrimento verso il basso.
- In caso di inserimento di nomi/cifre: spostamento del cursore verso sinistra.

7 **Tasto altoparlante**

- In modalità vivavoce chiamata o accettazione di chiamata.
- Durante una conversazione: attivazione/disattivazione altoparlante.

8 **Tasto mute/cancella**

- Durante una conversazione: disattivazione microfono
- In caso di chiamata: disattivazione della suoneria (la conversazione può essere accettata a meno che il chiamante non abbia appeso).

- Cancellazione di singole voci nelle liste (registro delle chiamate/ripetizione di selezione/rubrica/promemoria).

9 **Assistente audio**

- Durante una conversazione: miglioramento del suono e aumento del volume

10 **Tastiera di selezione**

- Inserimento di numeri o lettere.
- Accettazione chiamate in arrivo tramite un tasto qualsiasi.
- **Tasto asterisco** durante l'inserimento di nomi: commutazione fra lettere maiuscole e minuscole.
- **Tasto cancelletto** in standby: pressione lunga del tasto per l'attivazione della modalità di standby/disattivazione della modalità di standby attiva.

11 **Tasto di riaggancio/interruzione**

- Durante una conversazione: riaggancio.
- Nel menu: interruzione della selezione/ritorno al menu precedente / pressione lunga per tornare alla modalità di standby.
- In caso di chiamata: disattivazione della suoneria (la conversazione può essere accettata a meno che il chiamante non abbia appeso).
- In standby: una pressione lunga del tasto cancella l'indicazione delle chiamate perse.

12 **Menu / selezione**

- In standby: apertura menu.
- Nel menu: selezione o memorizzazione di una voce di menu.

13 **Tasti volume**

- In standby: impostazione del volume suoneria.
- Durante una conversazione/ascolto della segreteria telefonica: impostazione del volume.

Apparecchio da tavolo

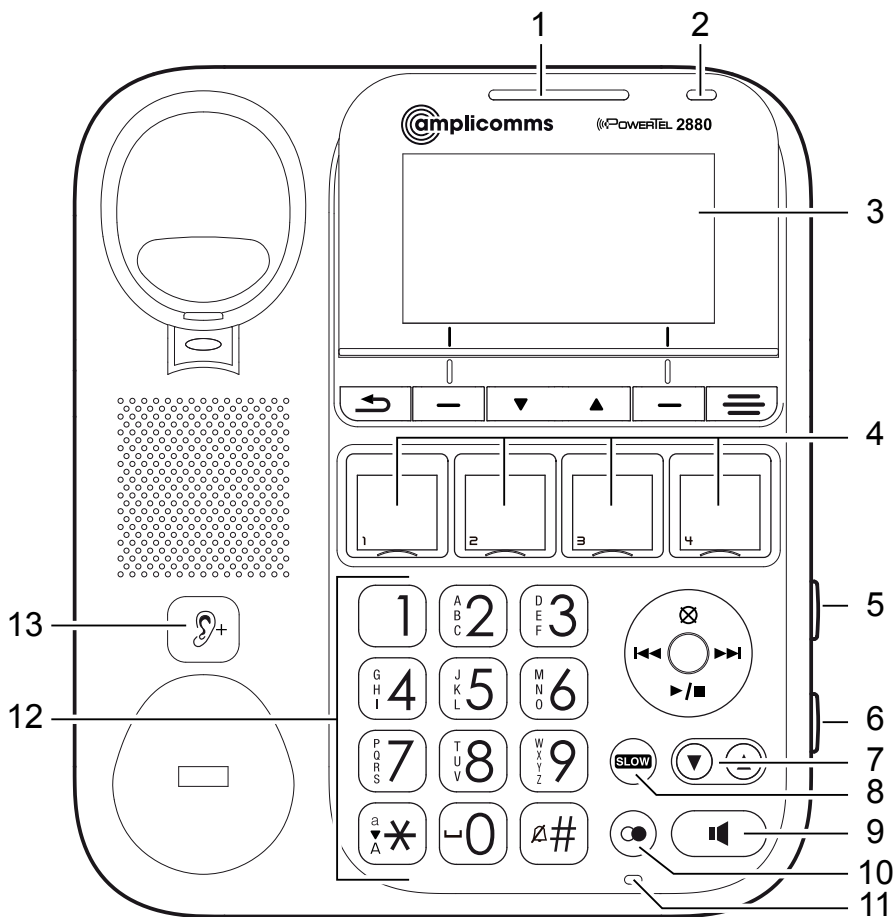

1 Visualizzazione chiamate

- Lampeggia in caso di chiamate.

2 Spia "In uso"

- Si illumina in caso di chiamate, conversazione o all'accettazione di una chiamata tramite la segreteria telefonica.

- Si illumina quando viene collegata un'unità mobile.
- Lampeggia quando vengono scollegate delle unità mobili.
- Lampeggia quando un altro apparecchio (unità mobile) sta già occupando la linea.

3 **Display**

- Il display può essere aperto e chiuso per una migliore leggibilità.

4 **Tasti di selezione rapida**

- In standby: premere per memorizzare un numero telefonico sul rispettivo tasto o per selezionare tale numero.

5 **Tasto di chiamata**

- In standby: premere per chiamare tutte le unità mobili collegate.

6 **Segreteria on/off**

- Premere per attivare o disattivare la segreteria telefonica. Si illumina quando la segreteria telefonica è attiva.

7 **Tasti volume**

- In standby: impostazione del volume suoneria.
- Durante una conversazione/ascolto della segreteria telefonica: impostazione del volume.

8 **Tasto slow**

- Rallenta la riproduzione durante l'ascolto di messaggi sulla segreteria telefonica o di promemoria.

9 **Tasto altoparlante**

- In modalità vivavoce chiamata, accettazione di chiamata o chiusura della conversazione.
- Durante una conversazione: attivazione/disattivazione altoparlante.

10 **Ripetizione di selezione/pausa**

- In standby: apertura della ripetizione di selezione/con pressione ripetuta scorrimento della lista.
- Durante l'inserimento del numero telefonico: con una pressione lunga del tasto inserimento di una pausa di selezione

11 Microfono

12 Tastiera di selezione

- Inserimento di numeri o lettere.
- Accettazione chiamate in arrivo tramite un tasto qualsiasi.
- **Tasto asterisco** durante l'inserimento di nomi: commutazione fra lettere maiuscole e minuscole.
- **Tasto cancelletto** in standby: pressione lunga del tasto per l'attivazione della modalità standby/disattivazione della modalità standby attiva.

13 Assistente audio

- Durante una conversazione: miglioramento del suono e aumento del volume

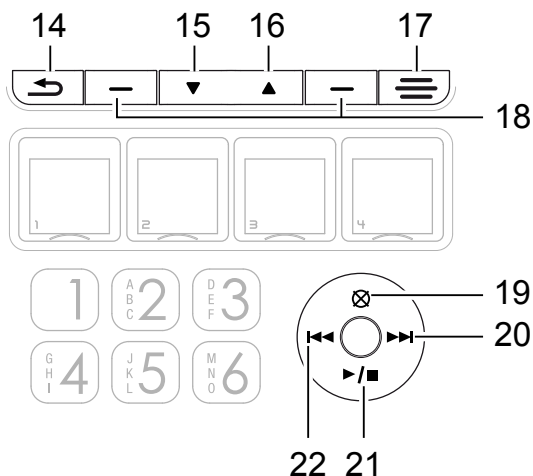

14 Interruzione

- Nel menu: interruzione della selezione/ritorno al menu precedente / pressione lunga per tornare alla modalità di standby.
- In caso di chiamata: disattivazione della suoneria (la conversazione può essere accettata a meno che il chiamante non abbia appeso).
- In standby: una pressione lunga del tasto cancella l'indicazione delle chiamate perse.

15 **Freccia in giù**

- Nel menu/in liste: scorrimento verso il basso.
- In caso di inserimento di nomi/cifre: spostamento del cursore verso sinistra.

16 **Freccia in su**

- Nel menu/in liste: scorrimento verso l'alto.
- In caso di inserimento di nomi/cifre: spostamento del cursore a destra.

17 **Tasto menu**

- In standby: apertura menu

18 **Softkey di destra / softkey di sinistra**

- Selezione del termine testuale presente di volta in volta sul tasto.

19 **Tasto cancella**

- Cancellazione del messaggio di segreteria, annuncio o promemoria in fase di riproduzione.
- Cancellazione di singole voci nelle liste (registro delle chiamate/ripetizione di selezione/rubrica/promemoria).

20 **Tasto avanti**

- Passaggio al messaggio successivo durante l'ascolto della segreteria telefonica.
- In caso di inserimento di nomi/cifre: spostamento del cursore a destra.

21 **Tasto start/stop**

- Avvio/arresto dell'ascolto della segreteria telefonica.
- Lampeggia in caso di nuovi messaggi/memo sulla segreteria telefonica.

22 **Tasto indietro**

- Ripetizione del messaggio attuale durante l'ascolto della segreteria telefonica.
- Premere due volte per riprodurre il messaggio precedente.
- In caso di inserimento di nomi/cifre: spostamento del cursore verso sinistra.

Simboli sul display



Batteria scarica, ricaricare (unità mobile).



Batteria carica (unità mobile).



Capacità batteria circa 2/3 (unità mobile).



Capacità batteria circa 1/3 (unità mobile).



Vivavoce attivo (unità mobile).



Suoneria disattivata (unità mobile/apparecchio da tavolo).



Nuovo messaggio sulla segreteria telefonica esterna (unità mobile/dipende dall'operatore di rete).



Nuovo messaggio sulla segreteria telefonica esterna (appar. da tavolo/dipende dall'operatore di rete).

MUTE

Microfono disattivato (unità mobile/appar. da tav.).

NEW

Nuova voce nel registro delle chiamate (unità mobile/apparecchio da tavolo).

ANS ON

Segreteria telefonica attiva (unità mobile/apparecchio da tavolo).









Nuovi messaggi sulla segreteria telefonica (unità mobile/apparecchio da tavolo).

Navigazione all'interno del menu

In questo capitolo viene descritto come richiamare tramite i menu le funzioni di entrambi i telefoni.

Apertura del menu principale (unità mobile)

1. Premere .
2. Selezionare con  e  la voce di menu desiderata e premere .
3. Premere  per interrompere l'azione, per tornare alla voce di menu precedente o per abbandonare il menu.
4. Tenere premuto , per tornare alla modalità di standby.

Avvertenza: Se non viene premuto alcun tasto nell'arco di 30 s, l'apparecchio torna automaticamente alla modalità di standby.

Struttura del menu (unità mobile)

Ascolta msg
Segret. telef.

Annuncio
Canc. v. msg
Registr. memo
S.t. on/off
Imp.seg.tel.

Intercom
Rubrica tel.

Verifica
Aggiungi cont.

Elenco chiamate



Verifica
Canc. tutte ch.

Promemoria

Verifica prom.
Imposta prom.
Prom. on/off

Suonerie	Volume suoner.
	Tono suoneria
Toni	Tono tasti
	Batt.scarica
	Fuori port.
Data/ora	
Formato ora	
Formato data	
Impostazioni	Lingua display
	Lingua
	Canc.voicemail
	Rinomina UM
	sinc.ora ID ch
	Mod. selezione
	Tempo flash
Ripristinare	

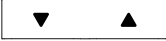
Apertura del menu principale (apparecchio da tavolo)

1. Premere .
2. Selezionare con  la voce di menu desiderata e premere **SELEZ.**
3. Premere , per interrompere l'azione, per tornare alla voce di menu precedente o per abbandonare il menu.
4. Tenere premuto  per tornare alla modalità di standby.

Avvertenza: Se non viene premuto alcun tasto nell'arco di 30 s, l'apparecchio torna automaticamente alla modalità di standby.

Struttura del menu (apparecchio da tavolo)

Segret. telef.	Annuncio Canc. v. msg Registr. memo S.t.on/off Imp.seg.tel.
Intercom	
Selez.breve foto	
Rubrica tel.	Verifica Aggiungi cont.
Elenco chiamate	Verifica Canc. tutte le ch
Promemoria	Verifica prom. Imposta prom. Prom. on/off
Suonerie	Volume suoner. Tono suoneria
Tono tasti	
Data/ora	
Formato ora	
Formato data	
Impostazioni	Lingua display Lingua Canc.voicemail Rinomina base sinc.ora ID ch Mod. selezione TEMPO FLASH Registrazione
Ripristina	

Prima messa in funzione





Nelle impostazioni di fabbrica, la lingua del menu è impostata su **TEDESCO (DEUTSCH)**.

1. Sul display dell'apparecchio da tavolo compare la scritta **DATUM EINST.**
2. Inserire la data (giorno/mese/anno) e premere **WEITER.**
3. Inserire l'ora (ore/minuti) e premere **SPEICH.**

Impostazione della lingua sull'apparecchio da tavolo

1. Premere  .
2. Selezionare **Einstellungen** e premere **AUSWAHL.**
3. Premere **AUSWAHL** per selezionare **Displaysprache.**
4. Selezionare una lingua e premere **AUSWAHL.**
5. Premere **JA** per confermare la propria scelta.

Impostazione della lingua sull'unità mobile

1. Premere  .
2. Selezionare **Einstellungen** e premere  .
3. Premere  per selezionare **Displaysprache.**
4. Selezionare una lingua e premere  .
5. Premere  per confermare la propria scelta.

Esecuzione di chiamate

Accettazione e conclusione di chiamate e conversazioni

Chiamate dall'apparecchio da tavolo

Inserire il numero telefonico e sollevare il ricevitore o premere  .

- oppure -

Sollevare il ricevitore oppure premere  . Quando si sente il tono di selezione, inserire il numero telefonico.

Accettare chiamate sull'apparecchio da tavolo

Sollevare il ricevitore oppure premere  o un tasto numerico qualsiasi.

Concludere una conversazione sull'apparecchio da tavolo



Se si sta chiamando con il ricevitore, agganciare il ricevitore.

Se si sta telefonando in vivavoce, premere  .

Chiamate con l'unità mobile

Inserire il numero telefonico e premere  oppure  .

- oppure -

Premere  oppure  . Quando si sente il tono di selezione, inserire il numero telefonico.



Accettare chiamate sull'unità mobile

Premere  oppure  o un tasto numerico qualsiasi.

Concludere una conversazione sull'unità mobile



Premere  oppure appoggiare l'unità mobile sulla stazione di carica.

Vivavoce

Premere durante una conversazione il tasto  sull'apparecchio da tavolo oppure  sull'unità mobile. Per disattivare la modalità vivavoce, premere nuovamente il tasto.







Assistente audio

La presente funzione migliora la riproduzione del suono e aumenta il volume nel ricevitore. Durante una conversazione, premere il tasto  sull'apparecchio da tavolo oppure  sull'unità mobile. **ATTENZIONE: il volume è molto alto!**

Per disattivare la funzione, premere nuovamente il tasto.

Equalizzatore

Grazie a questa funzione, è possibile modificare la qualità del suono per ricevitore e altoparlante.

1. Premere durante una conversazione il tasto menu  oppure .
2. Premere sull'apparecchio da tavolo **SELEZ** oppure sull'unità mobile , per richiamare l'impostazione.
3. Selezionare **Naturale**, **Alti 1**, **Alti 2** o **Bassi** e premere sull'apparecchio da tavolo **SALVA** o sull'unità mobile , per memorizzare l'impostazione.

Impostazione del volume

Sull'unità mobile

Premere durante una conversazione i tasti volume laterali.

Sull'apparecchio da tavolo

Premere durante una conversazione i tasti volume  .

Disattivazione microfono

È possibile disattivare il microfono in modo tale che il proprio interlocutore al telefono non ci possa sentire.

Sull'unità mobile

Premere durante una conversazione . Per attivare il microfono premere di nuovo .

Sull'apparecchio da tavolo

Durante una conversazione premere **MIC.OFF**. Per attivare il microfono, premere **MIC.ON**.

Disattivazione della suoneria

All'arrivo di una chiamata, è possibile disattivare la suoneria senza per questo interrompere il collegamento. La conversazione potrà essere accettata a condizione che il chiamante non abbia riagganciato. Alla chiamata successiva, il telefono suonerà come di consueto.

Sull'unità mobile

Premere .







Sull'apparecchio da tavolo

Premere **SILENZ** oppure .



Ripetizione della selezione

Il telefono memorizza gli ultimi 10 numeri telefonici selezionati in una lista.

Sull'unità mobile

1. Premere in standby .
2. Selezionare con  e  oppure premendo ripetutamente il tasto  il contatto desiderato.
3. Premere  oppure , per selezionare il numero.

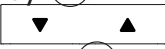
Sull'apparecchio da tavolo





1. Premere in standby .
2. Selezionare con  oppure premendo ripetutamente il tasto  il contatto desiderato.
3. Sollevare il ricevitore oppure premere  per selezionare il numero.

Registro chiamate



Avvertenza: la presente funzione è disponibile se il proprio operatore di rete ha attivato l'opzione di servizio CLIP (visualizzazione del numero del chiamante sull'apparecchio della persona chiamata). Per ulteriori informazioni rivolgersi al proprio operatore di rete.

I numeri delle chiamate entranti vengono inseriti nel registro delle chiamate. In caso di nuove voci, sul display apparirà un messaggio.

Richiamata dal registro delle chiamate sull'unità mobile

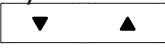

1. Premere in standby .
2. Selezionare con  e  il contatto desiderato.
3. Premere  oppure , per selezionare il numero.

Richiamata dal registro delle chiamate sull'apparecchio da tavolo

1. Premere in standby **CHIAM..**
2. Selezionare con  il contatto desiderato.
3. Sollevare il ricevitore oppure premere , per selezionare il numero.

Salvare un numero telefonico dal registro delle chiamate nella rubrica telefonica





1. Aprire il registro delle chiamate e selezionare una voce.
2. Premere sull'apparecchio da tavolo **SALVA** oppure sull'unità mobile .

3. Modificare il numero e premere sull'apparecchio da tavolo **AVANTI** o sull'unità mobile  .
4. Inserire un nome e premere sull'apparecchio da tavolo **SALVA** oppure sull'apparecchio mobile  .





Selezione a catena

Utilizzare questa funzione per selezionare, durante una conversazione, un numero telefonico presente nella rubrica, nella ripetizione di selezione o nel registro delle chiamate.

Contatto dalla rubrica/dal registro delle chiamate

1. Premere durante una conversazione il tasto menu  oppure  .
2. Selezionare **Rubrica tel.** oppure **Elenco chiamate** e premere sull'apparecchio da tavolo **SELEZ** oppure sull'unità mobile  .
3. Selezionare la voce desiderata e premere sull'apparecchio da tavolo **CHIAMA** o sull'unità mobile  per selezionare il numero.

Contatto dalla ripetizione di selezione

1. Premere durante una conversazione  oppure  .
2. Selezionare con il tasto freccia o tramite pressione ripetuta di  o  il contatto desiderato e premere sull'apparecchio da tavolo **CHIAMA** o sull'unità mobile  per selezionare il numero.

Chiamata all'unità mobile (chiamata generale/ paging)



È possibile cercare un'unità mobile fuori posto o segnalare all'utente di un'unità mobile che si desidera parlare con lui facendo emettere un segnale acustico all'apparecchio da tavolo.

Avvio di una chiamata generale

Premendo il tasto di chiamata sulla destra dell'apparecchio da tavolo, vengono chiamate tutte le unità mobili.

Arresto di una chiamata generale

Sull'apparecchio da tavolo: premere **STOP** o premere nuovamente il tasto di chiamata.

Sull'unità mobile: premere  oppure  o un tasto numerico qualsiasi, oppure appoggiare l'unità mobile sulla stazione di carica.

Chiamata interna



Fra due telefoni è possibile eseguire chiamate interne. Tali chiamate sono gratuite.

1. Premere il tasto menu  oppure , selezionare **Intercom** e premere sull'apparecchio da tavolo **SELEZ** oppure sull'apparecchio mobile .

In caso siano disponibili solo 2 apparecchi, l'altro suonerà immediatamente. In caso di più unità mobili collegate, selezionare l'apparecchio desiderato e premere sull'apparecchio da tavolo **SELEZ** oppure sull'apparecchio mobile .

2. Per accettare la chiamata sull'apparecchio da tavolo, sollevare il ricevitore o premere  oppure un tasto numerico qualsiasi.





- oppure -



Per accettare la chiamata su un'unità mobile, premere  oppure  o un tasto numerico qualsiasi.

Inoltro all'interno di una chiamata esterna



È possibile inoltrare una chiamata esterna dall'apparecchio da tavolo all'unità mobile o viceversa.

Dall'unità mobile all'apparecchio da tavolo

1. Premere durante una conversazione , selezionare **Trasferimento** e premere .
Qualora non vi sia alcuna unità mobile supplementare collegata, suonerà subito l'apparecchio da tavolo. In caso di più unità mobili collegate, selezionare l'apparecchio desiderato e premere .
2. Per accettare la chiamata sull'apparecchio da tavolo, sollevare il ricevitore o premere  oppure un tasto numerico qualsiasi.
- oppure -



per accettare la chiamata su un'altra unità mobile, premere  oppure  o un tasto numerico qualsiasi.

Dall'apparecchio da tavolo all'unità mobile



1. Premere durante una conversazione , selezionare **Trasferimento** e premere **SELEZ**.
In caso vi sia un'unica unità mobile collegata, la stessa suonerà immediatamente. In caso di più unità mobili collegate, selezionare l'apparecchio desiderato e premere **SELEZ**.
2. Per accettare la chiamata sull'unità mobile, premere  oppure  o un tasto numerico qualsiasi.

Conferenza

È possibile impostare una conferenza a tre con l'apparecchio di tavolo, il portatile e un partner di chiamata esterno.

1. Stai conducendo una conversazione esterna.
2. Premere il tasto menu  oppure , selezionare **Intercom** e premere sull'apparecchio da tavolo **SELEZ** oppure sull'apparecchio mobile .
In caso siano disponibili solo 2 apparecchi, l'altro suonerà









immediatamente. In caso di più unità mobili collegate, selezionare l'apparecchio desiderato e premere sull'apparecchio da tavolo **SELEZ** oppure sull'apparecchio mobile .

3. Se la chiamata interna è stata accettata, premere  oppure .
4. Selezionare **Condiv. chiam.** e premere sull'apparecchio da tavolo **SELEZ** oppure sull'apparecchio mobile . La conferenza è istituita.

Rubrica

Nella rubrica possono essere memorizzate fino a 100 voci fruibili da tutti gli apparecchi. Per trovare un contatto in rubrica inserire la prima lettera del nome memorizzato con il tasto numerico. Selezionare eventualmente con i tasti freccia la voce desiderata.

Creazione di un contatto nella rubrica

1. In standby, premere il tasto menu  oppure .
2. Selezionare **Rubrica tel.** e premere sull'apparecchio da tavolo **SELEZ** oppure sull'apparecchio mobile .
3. Selezionare **Aggiungi cont.** e premere sull'apparecchio da tavolo **SELEZ** oppure sull'apparecchio mobile .
4. Inserire il numero di telefono
- oppure -
Recuperare un numero telefonico dalla ripetizione di selezione. Premere  oppure , selezionare la voce desiderata e premere sull'apparecchio da tavolo **SELEZ** oppure sull'unità mobile .
5. Premere sull'apparecchio da tavolo **AVANTI** oppure sull'unità mobile .

6. Inserire il nome e premere sull'apparecchio da tavolo **SALVA** oppure sull'apparecchio mobile  .

Utilizzo dei contatti in rubrica



Aprire la rubrica telefonica (apparecchio da tavolo: **RUBRICA**, unità mobile: ) e selezionare la voce desiderata.

Chiamata



Apparecchio da tavolo: sollevare il ricevitore oppure premere  .

Unità mobile: premere  oppure  .

Modifica

Premere sull'apparecchio da tavolo **MODIF.** oppure sull'unità mobile  . Modificare la voce e premere al termine sull'apparecchio da tavolo **SALVA** oppure sull'unità mobile  .

Cancellazione

Premere sull'apparecchio da tavolo  oppure sull'unità mobile  . Confermare la domanda di sicurezza.

Selezione breve con foto

L'apparecchio da tavolo dispone di 4 tasti di selezione breve con foto per numeri telefonici che si desidera selezionare con una sola pressione del tasto. Per aprire il coperchietto, inserire un'unghia nella fessura sul lato inferiore e sollevare il coperchietto verso l'alto. La dimensione degli inserti è pari a circa 18 x 20 mm.

Memorizzazione della selezione breve con foto



1. In standby, premere il tasto menu  .
2. Selezionare **Selez.breve foto** e premere **SELEZ.**

3. Selezionare il numero di tasto desiderato e premere **SELEZ.**
4. Inserire il numero telefonico e premere **AVANTI.**
5. Inserire il nome e premere **SALVA.**

Modifica della selezione breve con foto

1. In standby, premere il tasto menu .
2. Selezionare **Selez.breve foto** e premere **SELEZ.**
3. Selezionare il numero di tasto desiderato e premere **SELEZ.**
4. Modificare il numero telefonico e premere **AVANTI.**
5. Modificare il nome e premere **SALVA.**

Eliminazione della selezione breve con foto

1. In standby, premere il tasto menu .
2. Selezionare **Selez.breve foto** e premere **SELEZ.**
3. Selezionare il numero di tasto desiderato e premere .
Confermare la domanda di sicurezza.

Selezione della selezione breve con foto

In standby, premere il tasto di selezione breve con foto desiderato. Si attiverà l'altoparlante e il numero verrà immediatamente digitato.

Promemoria



Grazie alla funzione promemoria è possibile memorizzare sulla segreteria telefonica un messaggio vocale che farà ricordare cose importanti. I promemoria possono essere ripetuti una sola volta o tutti i giorni, settimanalmente o mensilmente.

È possibile registrare fino a 9 promemoria. Un promemoria non può superare la durata massima di 4 minuti. La capacità totale della segreteria telefonica per messaggi e promemoria ammonta a circa 30 minuti.

Se è stato inserito un promemoria, l'apparecchio da tavolo e l'unità mobile, al momento dato, richiameranno l'attenzione su tale promemoria tramite un segnale sonoro e un messaggio sul display.

Ascoltare sempre il promemoria fino alla fine. Dopodiché il telefono tornerà in standby.







Ascolto del promemoria sull'unità mobile

Una volta risuonato il segnale sonoro, premere  oppure  .







Ascolto del promemoria sull'apparecchio da tavolo

Una volta risuonato il segnale sonoro, sollevare il ricevitore e premere  .



Inserimento di un promemoria

1. In standby, premere il tasto menu  oppure  .
2. Selezionare **Promemoria** e premere sull'apparecchio da tavolo **SELEZ** oppure sull'unità mobile  .
3. Selezionare **Imposta prom.** e premere sull'apparecchio da tavolo **SELEZ** oppure sull'unità mobile  .
4. Inserire giorno, mese e anno per il promemoria e premere sull'apparecchio da tavolo **AVANTI** oppure sull'unità mobile  .
5. Inserire l'ora e premere sull'apparecchio da tavolo **AVANTI** oppure Sull'unità mobile  .
6. Dopo il segnale acustico pronunciare il proprio messaggio di promemoria nel microfono. Terminare la registrazione con **SALVA** sull'apparecchio da tavolo o con il **tasto 5** sull'unità mobile.
7. Selezionare la frequenza desiderata e premere sull'apparecchio da tavolo **SALVA** oppure sull'unità mobile  .

Verifica dei promemoria





1. In standby, premere il tasto menu  oppure .
2. Selezionare **Promemoria** e premere sull'apparecchio da tavolo **SELEZ** oppure sull'unità mobile .
3. Selezionare **Verifica prom.** e premere sull'apparecchio da tavolo **SELEZ** oppure sull'unità mobile .
4. I promemoria verranno riprodotti uno dopo l'altro. Con il tasto  sull'apparecchio da tavolo o il **tasto 6** sull'unità mobile si passa al promemoria successivo. Premere  sull'apparecchio da tavolo oppure il **tasto 4** sull'unità mobile per riprodurre nuovamente il promemoria attuale. Premere **due volte**  sull'apparecchio da tavolo oppure il **tasto 4** sull'unità mobile per riprodurre nuovamente il promemoria precedente.

Eliminare un promemoria



1. Premere, durante la riproduzione del promemoria, sull'apparecchio da tavolo  oppure sull'unità mobile .

Impostazioni

Suonerie

1. In standby, premere il tasto menu  oppure .
2. Selezionare **Suonerie** e premere sull'apparecchio da tavolo **SELEZ** oppure sull'unità mobile .
3. Selezionare **Volume suoner.** e premere sull'apparecchio da tavolo **SELEZ** oppure sull'unità mobile . Selezionare il volume desiderato e premere sull'apparecchio da tavolo **IMPOST** oppure sull'unità mobile .





- oppure -

Selezionare **Tono suoneria** e premere sull'apparecchio da tavolo **SELEZ** oppure sull'unità mobile . Selezionare una melodia e premere sull'apparecchio da tavolo **SELEZ** oppure sull'unità mobile .

Tono tasti sull'apparecchio da tavolo





1. In standby, premere il tasto menu .
2. Selezionare **Tono tasti** e premere **SELEZ**.
3. Impostare il volume desiderato e premere **IMPOST**.

Toni sull'unità mobile

1. In standby, premere il tasto menu .
2. Selezionare **Toni** e premere .
 - **Tono tasti**: impostare il volume desiderato e premere .
 - **Batt scarica**: attivare o disattivare il segnale acustico per batteria quasi scarica e premere .
 - **Fuori port.**: attivare o disattivare il segnale acustico per allontanamento critico dalla stazione di base e premere .





Impostazione ora/data

Le voci nel registro delle chiamate, nonché i messaggi nella segreteria telefonica mostrano ora e data della chiamata. Anche per la corretta riproduzione dei promemoria è importante che ora e data siano state impostate correttamente.





1. In standby, premere il tasto menu  oppure .
2. Selezionare **Data/ora** e premere sull'apparecchio da tavolo **SELEZ** oppure sull'unità mobile .
3. Inserire giorno, mese e anno e premere **AVANTI** sull'apparecchio da tavolo oppure sull'unità mobile .

4. Inserire ora e minuti e premere **SALVA** sull'apparecchio da tavolo oppure sull'unità mobile  .

Impostazione del formato ora







1. In standby, premere il tasto menu  oppure  .
2. Selezionare **Formato ora** e premere sull'apparecchio da tavolo **SELEZ** oppure sull'unità mobile  .
3. Selezionare **12 ORE** o **24 ORE** e premere sull'apparecchio da tavolo **SALVA** oppure sull'unità mobile  .

Impostazione del formato della data

1. In standby, premere il tasto menu  oppure  .
2. Selezionare **Formato data** e premere sull'apparecchio da tavolo **SELEZ** oppure sull'unità mobile  .
3. Selezionare **MM/GG/AA** oppure **GG/MM/AA** e premere sull'apparecchio da tavolo **SALVA** oppure sull'unità mobile  .





Impostazione della lingua del display

Con tale impostazione, si stabilisce in quale lingua debbano essere mostrate le informazioni sul display (menu).

1. In standby, premere il tasto menu  oppure  .
2. Selezionare **Impostazioni** e premere sull'apparecchio da tavolo **SELEZ** oppure sull'unità mobile  .
3. Selezionare **Lingua display** e premere sull'apparecchio da tavolo **SELEZ** oppure sull'unità mobile  .
4. Selezionare la lingua desiderata e premere sull'apparecchio da tavolo **SELEZ** oppure sull'unità mobile  .
5. Confermare la domanda di sicurezza sull'apparecchio da tavolo con **Sì** oppure sull'unità mobile con  .





Impostazione della lingua per gli annunci

Con tale impostazione, si stabilisce in quale lingua debbano essere pronunciati gli annunci standard preimpostati della segreteria telefonica.

1. In standby, premere il tasto menu  oppure .
2. Selezionare **Impostazioni** e premere sull'apparecchio da tavolo **SELEZ** oppure sull'unità mobile .
3. Selezionare **Lingua** e premere sull'apparecchio da tavolo **SELEZ** oppure sull'unità mobile .
4. Selezionare la lingua desiderata per gli annunci della segreteria telefonica e premere sull'apparecchio da tavolo **SALVA** oppure sull'unità mobile .







Eliminazione della notifica per MWI

MWI sta per "Message Waiting Indication" e designa la notifica di un nuovo messaggio in una casella di posta vocale che può essere messa a disposizione dal proprio operatore di rete. Seguendo la procedura descritta qui di seguito sarà possibile cancellare la notifica sul display senza eliminare il messaggio stesso. Per ulteriori informazioni rivolgersi al proprio operatore di rete.

1. In standby, premere il tasto menu  oppure .
2. Selezionare **Impostazioni** e premere sull'apparecchio da tavolo **SELEZ** oppure sull'unità mobile .
3. Selezionare **Canc.voicemail** e premere sull'apparecchio da tavolo **SELEZ** oppure sull'unità mobile .
4. Confermare la domanda di sicurezza sull'apparecchio da tavolo con **Sì** oppure sull'unità mobile con .





Modifica del nome dell'apparecchio

È possibile modificare i nomi dell'apparecchio da tavolo e dell'unità mobile.

1. In standby, premere il tasto menu  oppure .
2. Selezionare **Impostazioni** e premere sull'apparecchio da tavolo **SELEZ** oppure sull'unità mobile .
3. Selezionare **Rinomina base** (apparecchio da tavolo) o **Rinomina UM** (unità mobile) e premere sull'apparecchio da tavolo **SELEZ** oppure sull'unità mobile .
4. Eliminare il nome presente tramite **CANCELLA** (apparecchio da tavolo) oppure con  (unità mobile) e inserire il nuovo nome.
5. Premere sull'apparecchio da tavolo **SALVA** oppure sull'unità mobile .





Sincronizzazione temporale CID

Qualora si riceva dal proprio operatore di rete una sincronizzazione temporale, data e ora verranno automaticamente impostate in caso di chiamate in arrivo. La sincronizzazione temporale può essere attivata o disattivata. Per ulteriori informazioni rivolgersi al proprio operatore di rete.

1. In standby, premere il tasto menu  oppure .
2. Selezionare **Impostazioni** e premere sull'apparecchio da tavolo **SELEZ** oppure sull'unità mobile .
3. Selezionare **sinc.ora ID ch** e premere sull'apparecchio da tavolo **SELEZ** oppure sull'unità mobile .
4. Selezionare **On** oppure **Off** e premere sull'apparecchio da tavolo **SELEZ** oppure sull'unità mobile .





Impostazione della modalità di selezione

La modalità di selezione usuale su impianti analogici è la "selezione a toni". In caso di collegamento ad alcuni impianti telefonici di vecchia data, la modalità di selezione deve essere commutata su "selezione a impulsi". Informazioni in proposito sono reperibili nel manuale del proprio impianto telefonico.

1. In standby, premere il tasto menu  oppure .
2. Selezionare **Impostazioni** e premere sull'apparecchio da tavolo **SELEZ** oppure sull'unità mobile .
3. Selezionare **Mod. selezione** e premere sull'apparecchio da tavolo **SELEZ** oppure sull'unità mobile .
4. Selezionare **Selez. a toni** o **Impulsi** e premere sull'apparecchio da tavolo **SELEZ** oppure sull'unità mobile .

Impostazione del tempo di flash

Per usufruire delle caratteristiche di rete è necessario un cosiddetto segnale flash di una determinata lunghezza. Per eventuali informazioni sulle caratteristiche di rete disponibili e sul tempo di flash necessario rivolgersi al proprio operatore di rete.

1. In standby, premere il tasto menu  oppure .
2. Selezionare **Impostazioni** e premere sull'apparecchio da tavolo **SELEZ** oppure sull'unità mobile .
3. Selezionare **TEMPO FLASH** (apparecchio da tavolo) o **Tempo flash** (unità mobile) e premere sull'apparecchio da tavolo **SELEZ** oppure sull'unità mobile .
4. Selezionare **Breve, Medio** o **Lungo** e premere sull'apparecchio da tavolo **SALVA** oppure sull'unità mobile .





Collegare un'altra unità mobile (apparecchio da tavolo)

Al proprio apparecchio da tavolo possono essere collegate fino a 4 unità mobili. Le unità mobili appena acquistate (PowerTel 2701, disponibile come accessorio) devono essere collegate prima dell'uso.

Collegamento di un PowerTel 2701 nuovo di fabbrica:

1. In standby, premere il tasto menu .
2. Selezionare **Impostazioni** e premere **SELEZ**.
3. Selezionare **Registrazione** e premere **SELEZ**.
4. Appoggiare la nuova unità mobile sulla base di carica. Dopo un breve istante, l'unità mobile è collegata.



Ripristino delle condizioni di fabbrica



1. In standby, premere il tasto menu  oppure .
2. Selezionare **Ripristina** e premere sull'apparecchio da tavolo **SELEZ** oppure sull'unità mobile .
3. Confermare la domanda di sicurezza sull'apparecchio da tavolo con **SELEZ** oppure sull'unità mobile con .

Modo silenzio

È possibile impostare la modalità di "silenzio" per un tempo determinato (1 -12 ore). Durante questo periodo tutti i toni (a eccezione del paging), nonché l'ascolto dei messaggi della segreteria telefonica sono bloccati.

Se si attiva la modalità di standby, viene automaticamente attivata la segreteria telefonica. Una volta trascorso il tempo di standby impostato, la segreteria telefonica resta attiva.

1. In standby, premere il **tasto cancelletto**  oppure  e mantenerlo premuto per circa 3 s
2. Inserire la durata desiderata (1 - 12) e premere sull'apparecchio da tavolo **SELEZ** oppure sull'unità mobile  .

Per disattivare la modalità di standby, premere il **tasto cancelletto**  oppure  e mantenerlo premuto per circa 3 s.

Segreteria telefonica

La segreteria telefonica può memorizzare fino a 99 messaggi.

Un messaggio può avere una durata massima di 3 minuti (impostabile, v.s.). La durata massima di registrazione per messaggi, memo e promemoria è pari a circa 30 minuti. Per avere sempre capacità a sufficienza per nuovi messaggi, sarebbe opportuno cancellare i messaggi già ascoltati.

Qualora non vi sia spazio a sufficienza per nuovi messaggi, la segreteria telefonica non accetterà più alcuna chiamata. Nelle impostazioni di fabbrica è già presente un annuncio che può essere sostituito da un annuncio personalizzato (v.s.).

Accensione/spegnimento





Sull'apparecchio da tavolo

Premere il tasto laterale.

- oppure -

1. In standby, premere il tasto menu  .
2. Selezionare **Segret. telef.** e premere **SELEZ**.
3. Selezionare **S.t. on/off** e premere **SELEZ**.
4. Selezionare **On** oppure **Off** e premere **SALVA**.

Sull'unità mobile







1. In standby, premere il tasto menu .
2. Selezionare **Segret. telef.** e premere .
3. Selezionare **S.t. on/off** e premere .
4. Selezionare **On** oppure **Off** e premere .

Ascolto dei messaggi



Sull'apparecchio da tavolo

Premere .

Qualora siano presenti sia messaggi vecchi che nuovi, è possibile scegliere se ascoltare i messaggi vecchi o quelli nuovi. Se invece sono presenti solo messaggi vecchi o solo messaggi nuovi, gli stessi verranno riprodotti direttamente. Durante la riproduzione di un messaggio è possibile:







- impostare il volume di riproduzione con ,
- con  passare al messaggio successivo,
- con  tornare all'inizio del messaggio attuale. Premere  due volte per passare al messaggio precedente.
- con  cancellare il messaggio attuale.
- con  arrestare o far proseguire la riproduzione.
- con  ridurre la velocità di riproduzione.
- premere **RICHIAMA** Confermare la domanda di sicurezza con **SI**.

Sull'unità mobile

1. In standby, premere il tasto menu .
2. Premere  per selezionare **Ascolta msg.**

Qualora siano presenti sia messaggi vecchi che nuovi, è possibile scegliere se ascoltare i messaggi vecchi o quelli nuovi. Se invece sono presenti solo messaggi vecchi o solo messaggi nuovi, gli stessi verranno riprodotti direttamente.

Durante la riproduzione di un messaggio è possibile:

- impostare il volume di riproduzione con i tasti volume laterali,
- passare, con il **tasto 6**, al messaggio successivo,
- tornare, con il **tasto 4**, all'inizio del messaggio attuale. Premere due volte il **tasto 4** per passare al messaggio precedente.
- con  cancellare il messaggio attuale.
- con  commutare la riproduzione dal ricevitore all'altoparlante.
- con  migliorare la riproduzione nel ricevitore.
- premere  per richiamare il chiamante. Confermare la domanda di sicurezza con . Se non si desidera chiamare, premere .



Registrazione di un proprio annuncio

Il proprio annuncio può durare fino a 90 secondi. Annunci più brevi di 2 secondi non vengono memorizzati.

Sull'apparecchio da tavolo

1. In standby, premere il tasto menu .
2. Premere **SELEZ** per selezionare **Segret. telef.**
3. Premere **SELEZ** per selezionare **Annuncio**.
4. Premere **SELEZ** per selezionare **Reg. nuovo ann.**
5. Pronunciare il proprio annuncio dopo il segnale acustico e premere **SALVA** per terminare.







Sull'unità mobile

1. In standby, premere il tasto menu .
2. Selezionare **Segret. telef.** e premere .
3. Premere  per selezionare **Annuncio**.

4. Premere  per selezionare **Reg. ann..**
5. Pronunciare il proprio annuncio dopo il segnale acustico e premere il **tasto 5** per terminare.

Ascolto



È possibile impostare se i messaggi in arrivo sull'apparecchio da tavolo e sull'unità mobile possano essere ascoltati o debbano essere registrati silenziosamente. L'impostazione vale rispettivamente per entrambi gli apparecchi contemporaneamente.

1. In standby, premere il tasto menu  oppure .
2. Selezionare **Segret. telef.** e premere sull'apparecchio da tavolo **SELEZ** oppure sull'unità mobile .
3. Selezionare **Imp.seg.tel.** e premere sull'apparecchio da tavolo **SELEZ** oppure sull'unità mobile .
4. Selezionare **Screen ch.** e premere sull'apparecchio da tavolo **SELEZ** oppure sull'unità mobile .
5. Selezionare **On** oppure **Off** e premere sull'apparecchio da tavolo **SALVA** oppure sull'unità mobile .

Sull'apparecchio da tavolo



Qualora l'ascolto in vivavoce sia attivo e la segreteria telefonica abbia accettato la chiamata, l'annuncio e il messaggio del chiamante verranno riprodotti tramite l'altoparlante.

Durante l'ascolto è possibile:

- impostare il volume di riproduzione con ,
- con  disattivare temporaneamente l'ascolto in vivavoce,
- con **SILENZ** mettere la riproduzione in modalità "mute",
- con **SCREEN** attivare temporaneamente l'ascolto in vivavoce se è generalmente disattivato.

Sull'unità mobile

Se l'ascolto in vivavoce è attivo e la segreteria telefonica ha accettato la chiamata, premere  per ascoltare l'annuncio e il messaggio del chiamante tramite l'altoparlante. Durante l'ascolto è possibile:

- impostare il volume di riproduzione con i tasti volume (posti lateralmente sull'unità mobile),
- con  disattivare temporaneamente l'ascolto in vivavoce,
- con  attivare temporaneamente l'ascolto in vivavoce se è generalmente disattivato.
- con  commutare la riproduzione dal ricevitore all'altoparlante e viceversa.

Accettazione di una chiamata

Se la segreteria telefonica ha già accettato una chiamata e si sente il messaggio del chiamante, è possibile prendere la chiamata.

Sull'apparecchio da tavolo





Sollevarre il ricevitore oppure premere .

Sull'unità mobile

Premere  oppure .

Eliminazione messaggi

Si possono eliminare solo i messaggi vecchi (già ascoltati)

1. In standby, premere il tasto menu  oppure .
2. Selezionare **Segret. telef.** e premere sull'apparecchio da tavolo **SELEZ** oppure sull'unità mobile .
3. Selezionare **Canc. v. msg** e premere sull'apparecchio da tavolo **SELEZ** oppure sull'unità mobile .

4. Confermare la domanda di sicurezza sull'apparecchio da tavolo con **SI** oppure sull'unità mobile con  .



Registrazione di memo

Un memo è un messaggio registrato direttamente sul posto che può essere, p.es., memorizzato per altri soggetti che si servano anch'essi della presente segreteria telefonica. I memo vengono segnalati come nuovi messaggi e trattati come "normali" messaggi, possono quindi essere riprodotti ed eliminati allo stesso modo.

Sull'apparecchio da tavolo





1. In standby, premere il tasto menu  .
2. Premere **SELEZ** per selezionare **Segret. telef.**.
3. Selezionare **Registr.memo** e premere **SELEZ**.
4. Pronunciare il proprio memo dopo il segnale acustico e premere per terminare **SALVA**.



Sull'unità mobile

1. In standby, premere il tasto menu  .
2. Selezionare **Segret. telef.** e premere  .
3. Selezionare **Registr.memo** e premere  .
4. Pronunciare il proprio memo dopo il segnale acustico e premere per terminare il **tasto 5**.

Impostazione del ritardo di accettazione







È possibile impostare dopo quanti squilli (2, 4, 6, 8 o 10) la segreteria telefonica debba accettare una chiamata.

1. In standby, premere il tasto menu  oppure  .
2. Selezionare **Segret. telef.** e premere sull'apparecchio da tavolo **SELEZ** oppure sull'unità mobile  .
3. Selezionare **Imp.seg.tel.** e premere sull'apparecchio da tavolo **SELEZ** oppure sull'unità mobile  .

4. Selezionare **# Chiamate** e premere sull'apparecchio da tavolo **SELEZ** oppure sull'unità mobile .
5. Selezionare un valore dall'elenco e premere sull'apparecchio da tavolo **SALVA** oppure sull'unità mobile .





Impostazione del codice di interrogazione a distanza

Per l'interrogazione a distanza della propria segreteria (possibile da qualsiasi telefono in grado di inviare segnali DTMF) è necessario un codice di interrogazione a distanza per poter ascoltare i messaggi. Il codice preimpostato è "00". È possibile inserire un numero qualsiasi compreso fra "00" e "99".

1. In standby, premere il tasto menu  oppure .
2. Selezionare **Segret. telef.** e premere sull'apparecchio da tavolo **SELEZ** oppure sull'unità mobile .
3. Selezionare **Imp.seg.tel.** e premere sull'apparecchio da tavolo **SELEZ** oppure sull'unità mobile .
4. Selezionare **Codice remoto** e premere sull'apparecchio da tavolo **SELEZ** oppure sull'unità mobile .
5. Inserire un codice a due cifre e premere sull'apparecchio da tavolo **SALVA** oppure sull'unità mobile .



Avviso sonoro messaggi

Se tale funzione è attiva, l'apparecchio da tavolo emette un pip ogni 10 secondi se sulla segreteria telefonica è presente un nuovo messaggio. Tale avviso sonoro viene emesso solo dall'apparecchio da tavolo. È possibile disattivare ogni volta il segnale sonoro premendo un tasto qualsiasi (a eccezione del tasto di chiamata (paging). Al successivo nuovo messaggio, l'avviso sonoro verrà riemesso.

1. In standby, premere il tasto menu  oppure .
2. Selezionare **Segret. telef.** e premere sull'apparecchio da tavolo **SELEZ** oppure sull'unità mobile .
3. Selezionare **Imp.seg.tel.** e premere sull'apparecchio da tavolo **SELEZ** oppure sull'unità mobile .
4. Selezionare **Tono avv msg** e premere sull'apparecchio da tavolo **SELEZ** oppure sull'unità mobile .
5. Selezionare **On** oppure **Off** e premere sull'apparecchio da tavolo **SALVA** oppure sull'unità mobile .

Impostazione della durata di registrazione

È possibile stabilire la durata massima di un messaggio (1 minuto, 2 minuti o 3 minuti).

1. In standby, premere il tasto menu  oppure .
2. Selezionare **Segret. telef.** e premere sull'apparecchio da tavolo **SELEZ** oppure sull'unità mobile .
3. Selezionare **Imp.seg.tel.** e premere sull'apparecchio da tavolo **SELEZ** oppure sull'unità mobile .
4. Selezionare **Tempo reg.** e premere sull'apparecchio da tavolo **SELEZ** oppure sull'unità mobile .
5. Selezionare un valore dall'elenco e premere sull'apparecchio da tavolo **SALVA** oppure sull'unità mobile .

Comando remoto della segreteria telefonica

Per accedere alla propria segreteria da un telefono esterno multifrequenza (DTMF) occorre inserire il codice di interrogazione a distanza a due cifre.

1. Digitare il proprio numero da un telefono DTMF.
2. Se la segreteria telefonica è attiva, la chiamata verrà accettata dopo il numero di squilli preimpostato. Se la segreteria telefonica non è attiva, la chiamata verrà accettata dopo circa 16 squilli.
3. Inserire il codice di interrogazione a distanza a due cifre. Si sentirà un segnale di conferma.
4. Premere il tasto appropriato per le seguenti opzioni:
 - **tasto 2** - riproduzione di tutti i messaggi
 - **tasto 4** - torna al messaggio precedente (durante la riproduzione)
 - **tasto 5** - eliminazione del messaggio (durante la riproduzione)
 - **tasto 6** - riproduzione del messaggio successivo (durante la riproduzione)
 - **tasto 7** - attivazione della segreteria
 - **tasto 9** - disattivazione della segreteria.

Allegato

In caso di problemi

In caso di problemi tecnici è possibile rivolgersi alla nostra linea di assistenza diretta. Il numero telefonico è reperibile sul nostro sito Web **www.amplicomms.com**

In caso di diritti alla garanzia rivolgersi al proprio rivenditore specializzato. La garanzia è pari a 2 anni dalla data di acquisto.

Alcuni problemi sono facilmente risolvibili spegnendo i telefoni. In tal caso, occorre estrarre per circa 20 minuti l'alimentatore dalla stazione base (apparecchio da tavolo) (se sono presenti batterie anti black-out estrarre anche quelle) e le batterie ricaricabili dall'unità mobile. Inserendo poi nuovamente la spina e le batterie ricaricabili il problema si è probabilmente già risolto.

Indicazioni di sicurezza

Leggere attentamente le istruzioni per l'uso e conservarle con cura.

Utilizzo secondo le disposizioni

Il presente telefono è adatto per telefonare nell'ambito di una rete telefonica analogica. Qualsiasi altro utilizzo non è conforme alle disposizioni. Non sono consentite modifiche o trasformazioni arbitrarie. Non aprire in alcun caso l'apparecchio da sé e non eseguire personalmente alcun tentativo di riparazione.

Luogo di montaggio

Installare il telefono come di seguito indicato:

- Su una superficie asciutta, piatta e solida
- In modo tale che il cavo di rete non faccia inciampare
- Ad almeno un metro di distanza da altri apparecchi elettrici
- Ben protetto da fumo, polvere, vibrazioni, agenti chimici, umidità, calore eccessivo e irraggiamento solare diretto.

Accertarsi che l'alimentatore sia sempre accessibile.

Alimentazione elettrica

Importante: utilizzare solo gli alimentatori forniti con il PowerTel 2880.

Se nell'apparecchio da tavolo sono state inserite le batterie anti black-out, è possibile continuare a usare il telefono anche in caso di caduta di corrente. È opportuno sostituire le batterie anti black-out dopo circa 6 mesi per garantirne il funzionamento.

Alimentatore a risparmio energetico

Gli alimentatori inclusi nella confezione soddisfano i requisiti di eco-design dell'Unione europea per prodotti che consumano energia (direttiva 2005/32/CE). Il consumo di energia è, quindi, sia durante il funzionamento che in standby, nettamente inferiore rispetto a quello degli alimentatori di modelli meno recenti.

Apparecchi medicali

Non utilizzare il telefono:

- in prossimità di apparecchi d'emergenza o per cure mediche intensive
- durante un temporale

Se si porta un pacemaker è assolutamente necessario chiedere consiglio al proprio medico prima di utilizzare questo prodotto.

Accumulatori/batterie

Non gettare in alcun caso accumulatori/batterie nel fuoco o in acqua.

Compatibilità con apparecchi acustici

Il presente telefono è compatibile con la maggior parte di apparecchi acustici in commercio. Tuttavia, non possiamo garantire che il telefono sia pienamente utilizzabile con qualsiasi apparecchio acustico.

Smaltimento

Procedere allo smaltimento dell'apparecchio esausto consegnandolo presso uno dei punti di raccolta istituiti dalla propria società di smaltimento rifiuti comunale (ad es. centro di riciclo materiali). Secondo quanto previsto dalla legge sugli apparecchi elettrici ed elettronici, i proprietari di apparecchi esausti sono per legge tenuti alla consegna di tutti gli apparecchi elettrici ed elettronici presso un centro di raccolta rifiuti differenziata. Il simbolo indica che non è assolutamente consentito smaltire l'apparecchio assieme ai normali rifiuti domestici!



Accumulatori e batterie possono provocare danni alla salute e all'ambiente!

Non aprire, danneggiare, ingerire o disperdere nell'ambiente accumulatori e batterie. Questi possono contenere metalli pesanti nocivi e dannosi per l'ambiente. Vigè l'obbligo legale di smaltire in modo sicuro accumulatori e batterie presso il punto vendita o in punti di raccolta a ciò preposti che mettono a disposizione i relativi contenitori e di non gettarli in alcun caso nei rifiuti domestici. Lo smaltimento è gratuito.

Accumulatori al litio e battery pack di qualsiasi tipo devono essere depositati solo una volta scarichi. Adottare in ogni caso delle precauzioni contro i cortocircuiti, p.es. isolando i poli con del nastro adesivo, poiché vi è altrimenti il rischio di incendio.

Smaltire confezioni ed imballaggi in base a quanto indicato dalle norme in vigore a livello locale.



Dati tecnici

Standard

DECT

Alimentazione (appar. da tavolo) Entrata: 100-240V 50/60Hz

Uscita: 6 VDC 800 mA

Produttore e il modello (EU-plug):

Chousen, CS6F060080FGF

Tenpao, S006MV0600080

Alimentazione (stazione di carica) Entrata: 100-240V 50/60Hz

Uscita: 6 VDC 450 mA

Produttore e il modello (EU-plug):

Shenzen Rujing,

RJ-AS060450E002

VTech, VT04EEU06045

Portata

All'aperto: circa 300 m

All'interno: circa 50 m

Standby	Fino a 100 ore
Durata massima conversazione	Fino a 10 ore
Volume massimo ricevitore	+40dB
Batterie ricaricabili	3 x AAA 1,2V 500mAh NiMH
	Produttore e il modello: GPI , VT50AAAHC
	Corun, NI-MHAAAJ500
Modalità di selezione	A toni (DTMF), a impulsi
Tempo di flash	Breve (100 ms), medio (250 ms),lungo (600 ms)
Temper. ambiente ottimale	da 0 °C a 45 °C
Umidità relativa dell'aria ottimale	dal 20 % all'80 %

Utilizzare solo le batterie fornite e gli alimentatori forniti!

Indicazioni di manutenzione

- Pulire le superfici dell'involucro con un panno morbido e che non lasci fibre.
- Non utilizzare detergenti o solventi.

Garanzia

Gli apparecchi AMPLICOMMS vengono prodotti e testati secondo i processi produttivi più moderni. I materiali ricercati e le tecnologie altamente sviluppate garantiscono un funzionamento perfetto e una lunga durata del prodotto.

Non sussiste un caso di garanzia qualora la causa di un malfunzionamento dell'apparecchio risieda nell'operatore della rete telefonica o in un centralino telefonico automatico eventualmente intermedio. Sono esclusi dalla garanzia batterie, accumulatori o battery pack contenuti nei prodotti. Il periodo di garanzia

è pari a 24 mesi, a far data dal giorno dell'acquisto.

Entro il periodo di garanzia tutti i vizi riconducibili a difetti del materiale o della fabbricazione vengono rimossi gratuitamente. Il diritto alla garanzia decade in caso di interventi dell'acquirente o di terzi. I danni derivanti da un trattamento o utilizzo non idoneo, dall'usura naturale, da un'errata installazione o conservazione, da un collegamento o installazione non idonei, nonché da forza maggiore o altri influssi esterni sono esclusi dalla prestazione di garanzia.

In caso di reclami, ci riserviamo di riparare o sostituire i pezzi difettosi o di sostituire l'apparecchio. I pezzi o gli apparecchi sostituiti diventano di nostra proprietà. Si escludono i diritti al risarcimento dei danni non riconducibili a dolo o colpa grave del produttore.

Dichiarazione di conformità



Il presente apparecchio soddisfa i requisiti della direttiva UE: 2014/53/EU.

La conformità con la succitata direttiva è garantita dal simbolo CE presente sull'apparecchio.

È possibile scaricare gratuitamente la dichiarazione completa di conformità dal nostro sito Web www.amplicomms.com



Audioline GmbH
Carl-Schurz-Str. 2
41460 Neuss
Germany
02/2018 – Edition 1.0

