



TV 2500

Funk-Kopfhörer
mit Verstärker

Wireless amplified
headset

Casque radio avec
amplificateur

Cuffie radio con
amplificatore

Radio/TV luisterhulp
met versterker

Auriculares
inalámbricos con
amplificador

Trådlösa hörlurar
med förstärkare

Auriculares sem fios
com amplificador

Bedienungsanleitung

User Guide

Mode d'emploi

Istruzioni d'uso

Handleiding

**Manual de
instrucciones**

Bruksanvisning

**Manual de
Instruções**



Übersicht
At a glance
Aperçu
Riepilogo
Overzicht
Información general
Översikt
Características gerais

Diese Ausklappseite zeigt Ihnen eine Übersicht über Ihr TV 2500.

Please open this page for "At a glance" guide to your TV 2500.

Cette page dépliant vous offre un aperçu de votre TV 2500.

Questa pagina apribile Le mostra un riepilogo di tutto il Suo TV 2500.

Dit uitvouwblad toont u een overzicht van uw TV 2500.

Esta página desplegable le muestra una visión general de su TV 2500.

Denna broschyr visar en översikt över din TV 2500.

Este desdobrável mostra-lhe as características gerais do seu TV 2500.

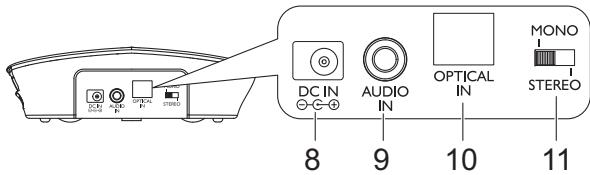
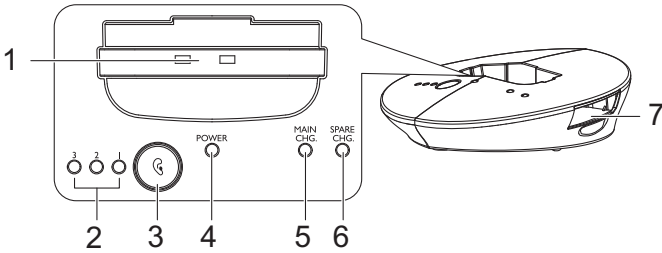
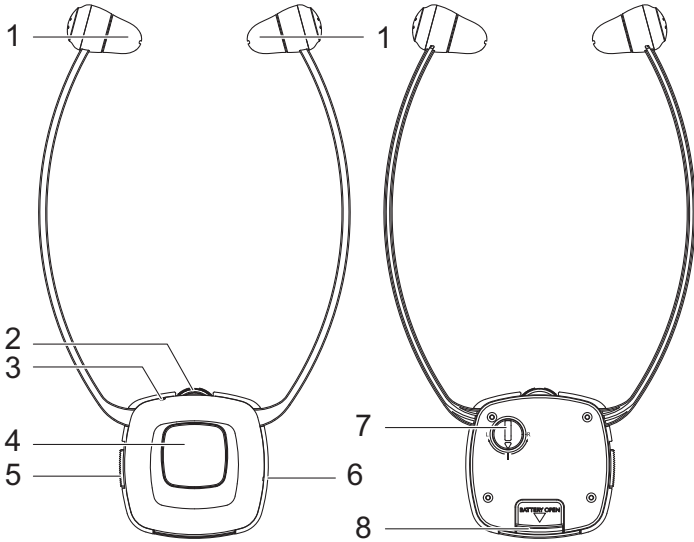

Empfänger

- 1 Ohrhörer rechts/links
- 2 Lautstärkeeinstellung
- 3 Betriebsanzeige
- 4 Mikrofontaste zum Hören von Geräuschen in der Umgebung
- 5 Ein-/Aus-Schalter
- 6 Mikrofon
- 7 Balance (links/rechts)
- 8 Akku

Sender

- 1 Lademulde
- 2 Anzeige der eingestellten Sprachverständlichkeit
- 3 Taste für Einstellung der Sprachverständlichkeit
- 4 Betriebsanzeige
- 5 Ladeanzeige Kopfhörer
- 6 Ladeanzeige Ersatz-Akku
- 7 Einschub Ersatz-Akku
- 8 Anschluss für Netzgerät
- 9 Analoger Audio-Eingang (3,5 mm)
- 10 Optischer Audio-Eingang TOSLINK
- 11 Mono/Stereo-Schalter

Bitte beachten Sie, dass nur ein Eingang (entweder analoger Audio-Eingang oder optischer Audio-Eingang/TOSLINK) angeschlossen sein darf.

**TV 2500
in Betrieb
nehmen**

TV 2500 in Betrieb nehmen

Verpackungsinhalt

- 1 Empfänger mit Ohrhörer-Muscheln in Größe L (groß)
- 1 Sender
- 1 Netzteil für den Sender
- 2 Akkus für den Empfänger (Lithium Polymer)
- 1 Optisches TOSLINK Digital-Audiokabel
- 1 Analoges Audiokabel (2 x 3,5 mm Klinkenstecker)
- 1 Audioadapter (RCA) für analoges Audiokabel
- 1 Adapter 6,3 mm / 3,5 mm für analoges Audiokabel
- 1 Mikrofon mit Adapter für analoges Audiokabel und Mikrofonhalter
incl. Befestigungsmaterial
- 1 Paar zusätzliche Ohrhörer-Muscheln in Größe S (klein)
- 1 Bedienungsanleitung

Wichtig: Lesen Sie bitte zuerst die Sicherheitshinweise auf Seite 12, bevor Sie das Gerät in Betrieb nehmen.

Sender anschließen

- 1 Verbinden Sie den Stecker des Netzteils mit der Anschlussbuchse an der Rückseite des Senders.
- 2 Stecken Sie das Netzteil in eine Steckdose.
- 3 Verbinden Sie den Sender mit Ihrer gewünschten Tonquelle.

Für die unterschiedlichen Anschlussmöglichkeiten (Fernsehgerät, Stereo-Anlage etc.) sind im Lieferumfang mehrere Adapter sowie ein Mikrofon vorhanden, das Sie vor dem Lautsprecher befestigen können.

Bitte beachten Sie, dass nur ein Eingang (entweder analoger Audio-Eingang oder optischer Audio-Eingang/TOSLINK) angeschlossen sein darf.

Die grüne Betriebsanzeige blinkt, sobald die Netzspannung vorhanden ist und leuchtet konstant, wenn das Signal einer Tonquelle erkannt wurde.

Verwendung des Optischen TOSLINK Digital-Audiokabels

Wenn Ihre Tonquelle über einen optischen Audioausgang (TOSLINK/S-PDIF) verfügt, verbinden Sie die beiden Geräte mit dem beiliegenden optischen TOSLINK Digital-Audiokabel. Diese Verbindung bietet eine höhere Übertragungsqualität und eine geringere Anfälligkeit gegenüber elektrischen und magnetischen Störeinkopplungen.

Bitte beachten Sie, dass das optische TOSLINK Digital-Audiokabel nicht geknickt werden darf! Vermeiden Sie auch enge Biegeradien.

Verwendung der Adapter (nur für analoges Audiokabel)

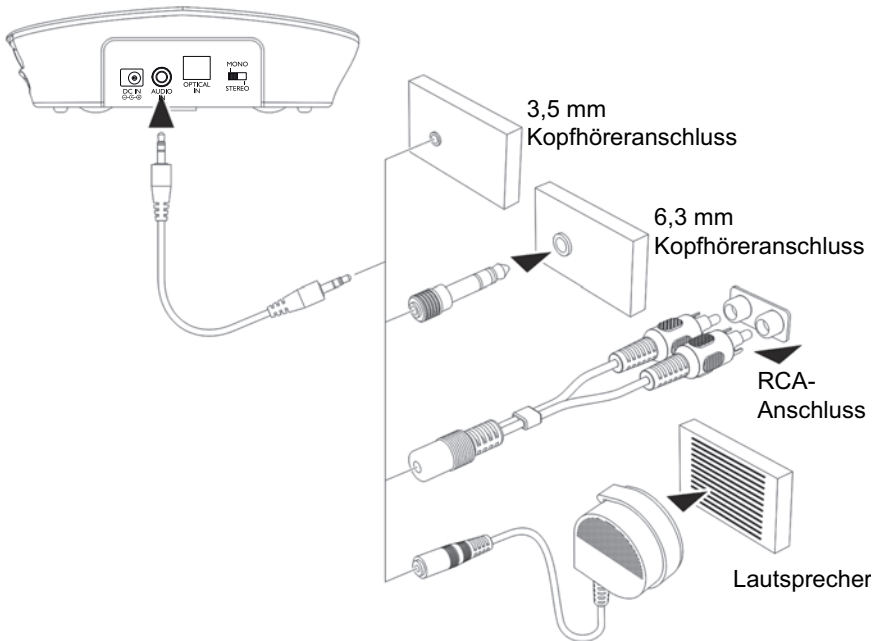

Empfänger in Betrieb nehmen

Akku einlegen und laden

- 1 Stecken Sie einen Akku in das Akkufach. Achten Sie auf die korrekte Polung.

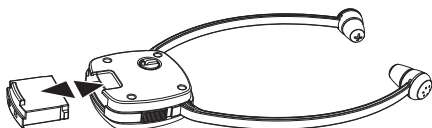

- 2 Laden Sie den Akku vor dem ersten Gebrauch. Schalten Sie ggf. den Empfänger aus (Stellung OFF). Stellen Sie den Empfänger wie abgebildet in die Ladeablage im Sender. Die Ladeanzeige (5) leuchtet rot während der Akku geladen wird (ca. 2,5 Stunden). Ist der Akku voll geladen, leuchtet die Ladeanzeige grün.



- 3 Schieben Sie den Ersatz-Akku wie abgebildet in das Ladefach am Sender. Die Ladeanzeige (6) leuchtet rot während der Akku geladen wird (ca. 2,5 Stunden). Ist der Akku voll geladen, leuchtet die Ladeanzeige grün.



- Ein voll geladener Akku ermöglicht eine Betriebszeit von bis zu 5 Stunden.
- Um Akkukapazität zu sparen wird der Empfänger automatisch ausgeschaltet, wenn für ca. 5 Minuten kein Signal vom Sender empfangen wird oder der Signalpegel zu niedrig ist. Sobald das Signal wieder die notwendige Stärke erreicht hat, schaltet sich der Empfänger automatisch wieder ein.

Ohrhörer-Muscheln austauschen

Im Lieferumfang sind 2 Paar Ohrhörer-Muscheln (L=groß/S=klein).

Ein Paar in der Größe „L“ (groß) ist bereits am Kopfhörer montiert.

- 1 Zum Austauschen der Ohrhörer-Muscheln greifen Sie die Spitze der montierten Ohrhörer-Muscheln und ziehen sie einfach ab.
- 2 Schieben Sie die Austausch-Ohrhörer-Muscheln auf die offenen Enden und lassen Sie sie einrasten.

Zusätzliches Mikrofon

Wenn das Gerät, von dem Sie den Ton über den TV 2500 hören wollen, keinen Audio-Ausgang hat, können Sie das beiliegende Mikrofon verwenden.

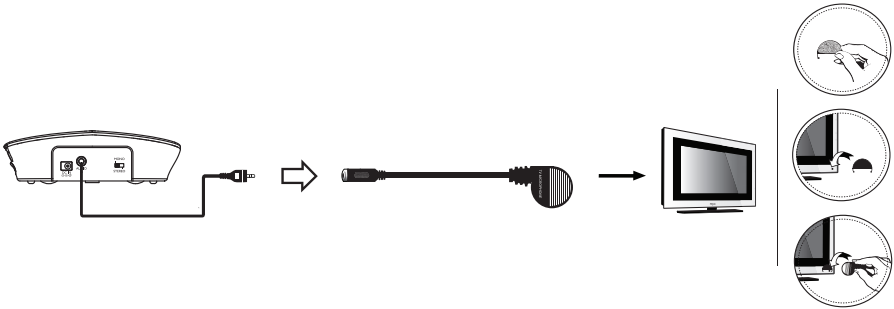

- 1 Verbinden Sie das analoge Audio-Kabel mit dem Mikrofon.
- 2 Befestigen Sie den Mikrofonhalter mit dem Klebestreifen direkt am Lautsprecher des Fernsehers oder der Stereoanlage. Stecken Sie das Mikrofon in den Mikrofonhalter.
- 3 Bitte stellen Sie eine sehr geringe Lautstärke am Fernseher / an der Stereoanlage ein. Die Position des Mikrofons hat entscheidenden Einfluss auf die Lautstärke - ermitteln Sie die beste Position durch Probieren.

Hinweis: Beim Betrieb mit dem Mikrofon ist nur Mono-Empfang möglich.

Bitte achten Sie darauf, dass sich das Mikrofon nicht zu nahe am Sender befindet, da es sonst zu Störgeräuschen im Kopfhörer kommen kann.

Zusätzlichen Empfänger in Betrieb nehmen (TV 2400-1 / TV 2410NL-1)

Ihr TV 2400-1 / TV 2410NL-1 ist ein zusätzlicher Empfänger für Ihr TV 2500 / TV 2510NL. Nach dem Einlegen und Laden des Akkus müssen Sie ihn am Sender anmelden. Sie können beliebig viele Empfänger an einem Sender TV 2500 / TV 2510NL anmelden und gleichzeitig betreiben.

Akku einlegen und laden

- 1 Stecken Sie den Akku in das Akkufach.
- 2 Laden Sie den Akku vor dem ersten Gebrauch. Schalten Sie den Empfänger aus und stellen Sie ihn in die Ladeablage im Sender. Die Ladeanzeige leuchtet rot während der Akku geladen wird (ca. 2,5 Stunden). Ist der Akku voll geladen, leuchtet die Ladeanzeige grün.
Alternativ können Sie den voll geladenen Ersatz-Akku aus dem Sender verwenden.

Empfänger anmelden

- 1 Schalten Sie den Sender aus (Netzgerät aus der Steckdose ziehen).
- 2 Entfernen Sie das angeschlossene Kabel zur Tonquelle.
- 3 Schalten Sie den neuen Empfänger ein. Die Betriebsanzeige blinkt langsam.
- 4 Drücken Sie die Mikrofontaste für ca. 3 Sekunden, die Betriebsanzeige blinkt schnell.
- 5 Schalten Sie innerhalb von 9 Sekunden den Sender wieder ein. Geschieht dies nicht innerhalb der geforderten 9 Sekunden führen Sie bitte Schritt 4 noch einmal durch.
- 6 Ist die Anmeldung erfolgreich, hören Sie einen kurzen Quittungston im Hörer und die Betriebsanzeige leuchtet dauerhaft.
- 7 Verbinden Sie den Sender wieder mit der Tonquelle.

Bedienung

Bedienung

Lautes Hören schädigt das Gehör!

An diesem Hörer kann eine höhere Lautstärke eingestellt werden als bei herkömmlichen Geräten. Bei Personen mit gesundem Gehör und bei Kindern kann dies zu Hörschäden führen.

- **Stellen Sie vor dem Aufsetzen eine niedrige Lautstärke am Hörer ein.**
- **Setzen Sie sich nicht ständig hoher Lautstärke aus.**

- 1 Schalten Sie das Gerät, von dem Sie den Ton hören wollen, ein. Die grüne Betriebsanzeige am Sender leuchtet.
- 2 Schieben Sie den Ein-/Ausmacher am Kopfhörer in die Position „ON“.
- 3 Biegen Sie die Arme des Kopfhörers auseinander so dass die Ohrhörer-Muscheln in die Ohren gesteckt werden können. Bitte beachten Sie, dass die Ohrhörer-Muscheln nach oben, unten und seitwärts bewegt werden können, so dass sie tief ins Ohr gesteckt werden können. Dadurch wird die Klangqualität und die Lautstärke verbessert. Drücken Sie die Ohrhörer-Muscheln vorsichtig in Ihre Ohren, so dass sie angenehm sitzen und der Klang am besten ist.
- 4 Ändern Sie ggf. die Klangeinstellung nach Ihren Bedürfnissen.
Hinweis: Wenn der Akku fast leer ist, hören Sie 3 kurze Pieptöne im Minutenabstand im Hörer. Der Kopfhörer wird nach ca. 5 Minuten automatisch abgeschaltet.

Die Mikrofontaste

Die Mikrofonöffnung am Empfänger nimmt die Geräusche aus Ihrer Umgebung auf. Wenn das Mikrofon eingeschaltet ist, hören Sie Ihre Umgebung lauter. Sie können also beispielsweise Ihre Türklingel, Ihr Telefon oder Ihren Gesprächspartner hören, auch wenn Sie den Kopfhörer tragen.

Um das Mikrofon einzuschalten drücken Sie die Mikrofon-Taste. Die Betriebsanzeige wechselt von grün zu rot und Sie hören zwei kurze Pieptöne. Achten Sie darauf, dass die Mikrofonöffnung nicht abgedeckt ist. Sie

hören Ihre Umgebung und können den Kopfhörer als Hörverstärker verwenden, um Ihren Gesprächspartner besser zu verstehen.

Zum Ausschalten des Mikrofons drücken Sie die Taste noch einmal. Die Betriebsanzeige wechselt wieder zu grün und Sie hören den Ton Ihres Fernsehers bzw. Radios o. ä.

Einstellung der Sprachverständlichkeit

Die Sprachverständlichkeit können Sie am Sender einstellen. Durch wiederholtes Drücken der Taste (siehe Abbildung) leuchten die Anzeige-LEDs 1, 2, 3 oder keine.

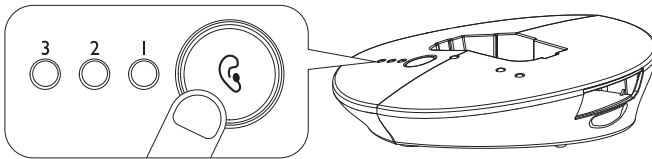

Die folgende Tabelle zeigt die möglichen Einstellungen. Probieren Sie, welche Einstellung Sie bevorzugen.

Einstellung	LED-Anzeige (orange)	Effekt
Standard		Neutral
1		Anhebung der Bässe + Anhebung der Höhen
2		Anhebung der Höhen
3		Anhebung der Bässe

Fehlersuche

Kein Ton

- Überprüfen Sie den korrekten Anschluss des Senders an das Stromnetz (Steckernetzgerät - Anschluss am Sender).
- Kontrollieren Sie den Schalter am Kopfhörer (Stellung ON).
- Möglicherweise ist der Akku im Kopfhörer entladen. Stellen Sie den Kopfhörer zum Laden in die Ladeablage am Sender oder tauschen Sie den Akku gegen den (geladenen) Reserveakku aus.
- Prüfen Sie, ob das Gerät, von dem Sie den Ton hören wollen (Radio, Fernsehgerät etc.), eingeschaltet ist und gegenwärtig tatsächlich ein Sender/Kanal eingestellt ist, der einen Ton sendet.
- Wenn Sie das Tonsignal für den Sender aus einem Kopfhöreranschluss am Radio/CD-Spieler etc. abnehmen, prüfen Sie bitte, ob dieser Ausgang über einen Lautstärkereglern gesteuert wird. Drehen Sie ggf. diese Ausgangs-Lautstärke höher.
- Die am Kopfhörer eingestellte Lautstärke ist zu niedrig. Stellen Sie eine höhere Lautstärke ein.

Störgeräusche

- Möglicherweise ist der Akku im Kopfhörer entladen. Stellen Sie den Kopfhörer zum Laden in die Ladeablage am Sender oder tauschen Sie den Akku gegen den (geladenen) Reserveakku aus.
- Möglicherweise ist die Entfernung des Kopfhörers zum Sender zu groß. Probieren Sie aus, ob die Qualität besser wird, wenn Sie näher am Sender sind.
- Wenn Sie das Tonsignal für den Sender aus einem Kopfhöreranschluss am Radio/CD-Spieler etc. abnehmen, prüfen Sie bitte, ob dieser Ausgang über einen Lautstärkereglern gesteuert wird. Drehen Sie ggf. diese Ausgangs-Lautstärke höher.

Anhang

Anhang

Sicherheitshinweise

Lesen Sie diese Bedienungsanleitung sorgfältig durch und bewahren Sie sie gut auf.

Bestimmungsgemäße Verwendung

Dieses Gerät wurde entwickelt, um Tonsignale eines Fernsehers oder einer HiFi-Anlage vom Sender kabellos an einen Empfänger zu übertragen. Jede andere Verwendung gilt als nicht bestimmungsgemäß. Eigenmächtige Veränderungen oder Umbauten sind nicht zulässig. Öffnen Sie die Geräte in keinem Fall selbst und führen Sie keine eigenen Reparaturversuche durch.

Aufstellungsort und Sicherheitsinformationen

- Vermeiden Sie Belastungen durch Rauch, Staub, Erschütterungen, Chemikalien, Feuchtigkeit, Hitze oder direkte Sonneneinstrahlung.
- Da die heutigen Möbel mit einer unübersehbaren Vielfalt von Lacken und Kunststoffen beschichtet sind und mit unterschiedlichen Pflegemitteln behandelt werden, ist es nicht auszuschließen, dass manche dieser Stoffe die Kunststoff-Füße des Gerätes angreifen und erweichen. Die so veränderten Gerätefüße können auf der Oberfläche der Möbel unliebsame Spuren hinterlassen. Verwenden Sie daher für Ihr Gerät bitte eine rutschfeste Unterlage.
- Der Empfänger ist in der Lage, sehr hohe Lautstärken wiederzugeben. Stellen Sie daher, besonders wenn das Gerät von mehreren Personen benutzt wird, die Lautstärke immer auf ein Minimum, bevor Sie die Hörer in Ihre Ohren stecken.

Benutzer mit Herzschrittmacher

Wenn Sie einen Herzschrittmacher tragen, sollten Sie Ihren Arzt fragen, bevor Sie dieses Produkt verwenden. Das Gerät muss sofort ausgeschaltet werden, wenn Sie irgendwelche Beeinträchtigungen spüren oder vermuten.

Netzteil

Achtung: Verwenden Sie nur das mitgelieferte Netzteil, da andere Netzteile den Sender beschädigen können. Versperren Sie nicht den Zugang zum Netzteil durch Möbel oder andere Gegenstände.

Achten Sie beim Betrieb auf den einwandfreien Zustand der Kabel und Stecker. Abgeknickte oder durchgescheuerte Kabel sind lebensgefährlich!

Das Netzteil erfüllt die Ökodesign-Anforderungen der Europäischen Union (Richtlinie 2005/32/EG).

Dies bedeutet, dass sowohl im Betrieb als auch im Ruhezustand der Stromverbrauch im Vergleich zu Netzteilen älterer Bauart deutlich niedriger ist.



- Energiesparend
- Economisant l'énergie
- A risparmio di energia
- Energy efficient

Akkus

Achtung: Werfen Sie Akkus oder Batterien nicht ins Feuer. Verwenden Sie nur die für das Gerät vorgeschriebenen Akkus! Achten Sie auf die richtige Polung!

Entsorgung

Wollen Sie Ihr Gerät entsorgen, bringen Sie es zur Sammelstelle Ihres kommunalen Entsorgungsträgers (z. B. Wertstoffhof). Nach dem Elektro- und Elektronikgerätegesetz sind Besitzer von Altgeräten gesetzlich verpflichtet, alte **Elektro- und Elektronikgeräte** einer getrennten Abfallerfassung zuzuführen. Das nebenstehende Symbol bedeutet, dass Sie das Gerät auf keinen Fall in den Hausmüll werfen dürfen!



Gefährdung von Gesundheit und Umwelt durch Akkus und Batterien!

Akkus und Batterien nie öffnen, beschädigen, verschlucken oder in die Umwelt gelangen lassen. Sie können giftige und umweltschädliche Schwermetalle enthalten.



Sie sind gesetzlich verpflichtet, Akkus und Batterien beim batterievertreibenden Handel sowie bei zuständigen Sammelstellen, die entsprechende Behälter bereitstellen, sicher zu entsorgen.

Die Entsorgung ist unentgeltlich. Die nebenstehenden Symbole bedeuten, dass Sie Akkus und Batterien auf keinen Fall in den Hausmüll werfen dürfen und sie über Sammelstellen der Entsorgung zugeführt werden müssen.

Verpackungsmaterialien entsorgen Sie entsprechend den lokalen Vorschriften.

Service-Hotline

Haben Sie Probleme mit Ihrem Gerät, kontrollieren Sie zuerst die Hinweise auf der Seite 10. Bei technischen Problemen können Sie sich an unsere Service-Hotline wenden. Die Rufnummer finden Sie auf unserer Internetseite

www.amplicomms.com

Bei Garantieansprüchen wenden Sie sich an Ihren Fachhändler.

Die Garantiezeit beträgt 2 Jahre.

Konformitätserklärung



Dieses Gerät erfüllt die Anforderungen der EU-Richtlinie:

1999/5/EG Richtlinie über Funkanlagen und Telekommunikationsendeinrichtungen und die gegenseitige Anerkennung ihrer Konformität. Die Konformität mit der o. a. Richtlinie wird durch das CE-Zeichen auf dem Gerät bestätigt.

Für die komplette Konformitätserklärung nutzen Sie bitte den kostenlosen Download von unserer Website **www.amplicomms.com**

Pflegehinweise

- Reinigen Sie die Gehäuseoberflächen mit einem weichen und fusselfreien Tuch.
- Verwenden Sie keine Reinigungsmittel oder Lösungsmittel.

Technische Daten

Übertragung	UHF Stereo
Frequenz	2,4 GHz Digital
Reichweite	bis zu 30 m (bei optimalen Bedingungen)
Frequenzbereich	30 Hz - 20 kHz
Max. Lautstärke	120 dB
Klirrfaktor	< 0,5 %
Signal/Rausch-Abstand	> 75 dB
Stromversorgung (Sender)	Netzteil, Ausgang 5 VDC, 550 mA
Stromversorgung (Empfänger)	Akku 3,7 V / 350 mA Lithium Polymer
Betriebsdauer	Mit vollem Akku bis zu 5 Stunden
Ladezeit	Für leere Akkus ca. 2,5 Stunden
Gewicht Kopfhörer	53 g
Gewicht Sender	115 g

Garantie

AMPLICOMMS - Geräte werden nach den modernsten Produktionsverfahren hergestellt und geprüft. Ausgesuchte Materialien und hoch entwickelte Technologien sorgen für einwandfreie Funktion und lange Lebensdauer. Die Garantie gilt nicht für die in den Produkten verwendeten Batterien, Akkus oder Akkupacks. Die Garantiezeit beträgt 24 Monate, gerechnet vom Tage des Kaufs.

Innerhalb der Garantiezeit werden alle Mängel, die auf Material- oder Herstellungsfehler zurückzuführen sind, kostenlos beseitigt. Der Garantieanspruch erlischt bei Eingriffen durch den Käufer oder durch Dritte. Schäden, die durch unsachgemäße Behandlung oder Bedienung, natürliche Abnutzung, durch falsches Aufstellen oder Aufbewahren, durch unsachgemäßen Anschluss oder Installation sowie durch höhere Gewalt oder sonstige äußere Einflüsse entstehen, fallen nicht unter die Garantieleistung.

Wir behalten uns vor, bei Reklamationen die defekten Teile auszubessern, zu ersetzen oder das Gerät auszutauschen. Ausgetauschte Teile oder ausgetauschte Geräte gehen in unser Eigentum über. Schadenersatzansprüche sind ausgeschlossen, soweit sie nicht auf Vorsatz oder grober Fahrlässigkeit des Herstellers beruhen.

Sollte Ihr Gerät dennoch einen Defekt innerhalb der Garantiezeit aufweisen, wenden Sie sich bitte unter Vorlage Ihrer Kaufquittung ausschließlich an das Geschäft, in dem Sie Ihr AMPLICOMMS - Gerät gekauft haben. Alle Gewährleistungsansprüche nach diesen Bestimmungen sind ausschließlich gegenüber Ihrem Fachhändler geltend zu machen. Nach Ablauf von zwei Jahren nach Kauf und Übergabe unserer Produkte können Gewährleistungsrechte nicht mehr geltend gemacht werden.

Notizen

Receiver

- 1 Headset left/right
- 2 Volume control
- 3 Power on indicator
- 4 Microphone button for room monitoring
- 5 On/Off switch
- 6 Microphone
- 7 Volume balance (left/right)
- 8 Battery

Transmitter base

- 1 Charging cradle
- 2 LED Indicator of Tone Clarity
- 3 Tone Clarity Button
- 4 LED Indicator of Power
- 5 LED Charging Indicator for Main Battery (attached to Headset Receiver)
- 6 LED Charging Indicator for Spare Battery
- 7 Spare Charging Slot
- 8 DC In
- 9 Analogue Audio In Socket (3.5 mm)
- 10 Optical Audio In Socket TOSLINK
- 11 Mono/Stereo Switch

Please note that only one input (either analogue audio input or optical input/TOSLINK) must be connected.

Getting started

Getting started

Box contents

- 1 Receiver with rubber ear buds size “L” (large)
- 1 Transmitter base
- 1 AC adapter for the transmitter
- 2 Rechargeable batteries for the receiver (Lithium Polymer)
- 1 Optical TOSLINK Digital Audio cable
- 1 Analogue Audio cable (both ends with 3.5 mm stereo plug)
- 1 Adapter cable (RCA) for analogue audio cable
- 1 Adapter plug 6.3 mm to 3.5 mm for analogue audio cable
- 1 External microphone with holder and adapter plug for analogue audio cable
- 1 Additional pair of rubber ear buds size “S” (small)
- 1 User guide

Important: please make sure you’ve read the safety information on page 30 before you set up your device.

Connecting the transmitter

- 1 Connect the power adapter to the DC IN input socket located on the transmitter rear panel.
- 2 Connect the power adapter provided to an electrical outlet.
- 3 Connect the transmitter to your audio source.
RCA adapter cable, audio cable, 6.3 mm to 3.5 mm adapter plug and an external microphone are provided for various type of connection to your audio source (e.g. TV set, Hi-Fi system, MP3 or iPod).

Please note that only one input (either analogue audio input or optical input/TOSLINK) must be connected.

The green power indicator LED will blink as soon as you have connected the power adapter to the electrical outlet and when the audio signal is detected from the audio source, the green LED indicator will glow constantly.

Using the optical TOSLINK digital audio cable

If your audio source has an optical audio output (TOSLINK/S-PDIF), connect the two devices with the included optical TOSLINK digital audio cable. This connection offers a higher transmission quality and a lower susceptibility to electrical and magnetic interference.

Please make sure the optical TOSLINK digital audio cable does not get bent or folded! Avoid tight bending radii.

Using the adapter (only for analog audio cables)

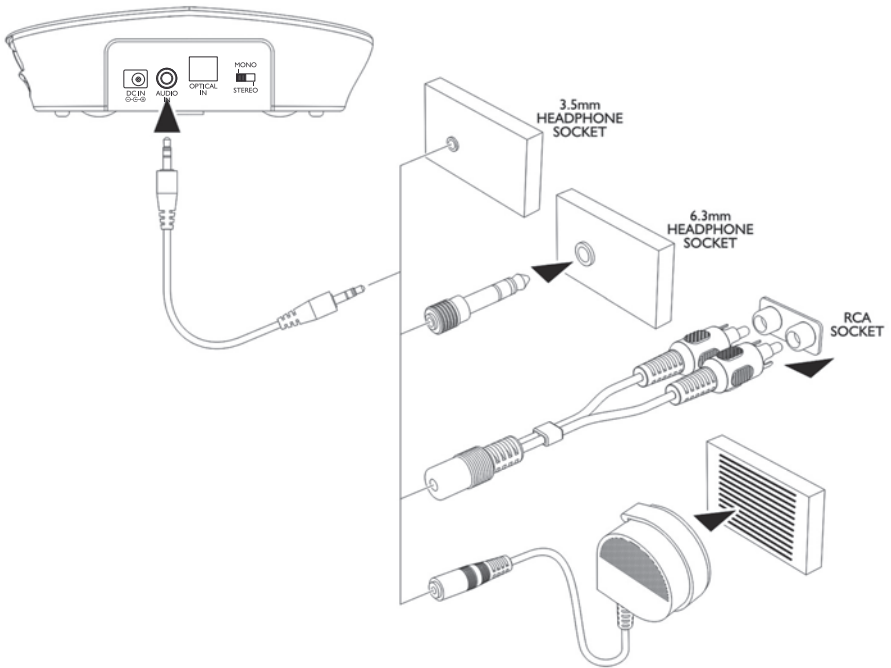

Set up the receiver

Installing and charging the battery

- 1 Insert a battery into the headset receiver with correct polarity.

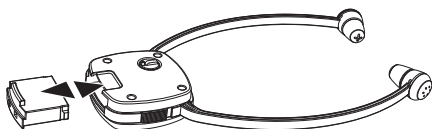

- 2 Charge the battery for about 2 hours and 30 minutes before first use. Switch off the receiver (position OFF). Place the receiver into the charging cradle of the transmitter. The charging process starts automatically. The battery LED indicator will be red and will turn to green when the battery is fully charged. This takes about 2 hours and 30 minutes.

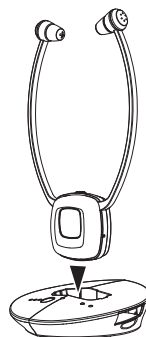

- 3 Insert the spare battery into the base as indicated in the drawing. The LED will remain red and turn green when it is fully charged after about 2 hours and 30 minutes.

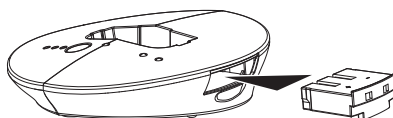

- A fully charged battery provides up to 5 hours of listening enjoyment.
- To conserve battery power, the receiver automatically shuts off if no signal is detected for a period of approx. 5 minutes or when the level is too low. However, if the signal returns to an acceptable level, the transmitter will automatically switch ON again.

Changing the rubber ear buds

Two pairs of ear buds are delivered with the device (L=large/S=small).

The ear buds "L" (large) are already mounted on the headset.

- 1 For changing the ear buds pick the mounted ear buds at the end and tear them off simply.
- 2 Position the spare ear buds onto the "open ends" and let them snap into place.

External microphone

If your TV set or HiFi system does not have any audio jack you should use the external microphone.

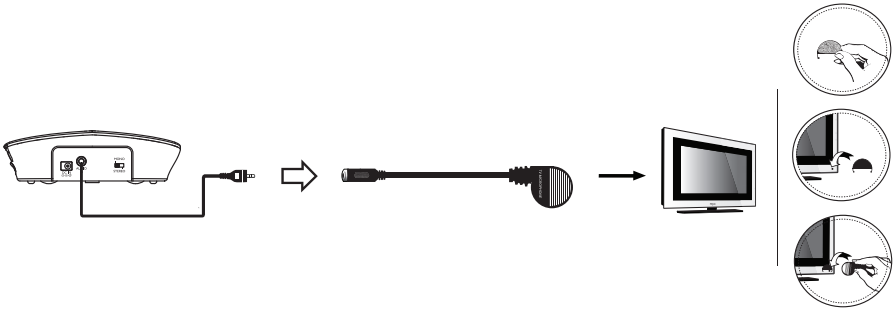

- 1 Connect the analogue audio cable to the microphone.
- 2 Fasten the microphone holder using the adhesive strip adjacent to the speaker grill on the TV and then clip the microphone into the holder so that it locates just above the speaker.
- 3 Please set a very low volume on the TV / on the HiFi system. The position of the microphone has a decisive influence on the volume - please determine the best position by experimentation.

Note: The output will be in mono when using the microphone.

Please make sure that the microphone is not too close to the sender, otherwise this will result in interference being picked up by the microphone which will be heard as digital noise in the headset.

Setting up an additional receiver (TV 2400-1 / TV 2410NL-1)

Your TV 2400-1 / TV 2410NL-1 is an additional receiver for your TV 2500 / TV 2510NL. After having inserted and charged the battery you will have to register it to the transmitter. There is no limit number of receivers to be registered to the TV 2500 / TV 2510NL transmitter for use together.

Inserting and charging the rechargeable battery

- 1 Insert a battery into the headset receiver.
- 2 Charge the battery before first use. Switch off the receiver (position OFF). Place the receiver into the charging cradle of the transmitter. The charging process starts automatically. The battery LED indicator will be red and will turn to green when the battery is fully charged. This takes about 2 hours and 30 minutes.
Alternatively you can use the fully charged spare battery from the transmitter.

Registering the receiver

- 1 Turn off the transmitter if it is on (disconnect from the mains).
- 2 Disconnect the audio source input.
- 3 Turn on the NEW headset, the LED indicator will be flashing on and off slowly.
- 4 Press the MIC button and hold for 3s, the green LED indicator will flash on and off quickly.
- 5 Turn on the transmitter immediately (must be done within 9s, or need to redo step 4).
- 6 If the registration is successful, you will hear a short confirmation tone in the headset and the green light on the headset will automatically stop flashing and will light constantly. This indicates that registration was successful.
- 7 Reconnect the audio source input.

Operation

Operation

Hearing damage due to high volumes!

This receiver allows you to set higher volumes than conventional headphones. This can cause hearing damage in persons with healthy hearing and especially in children.

- Before putting the receiver on, set the volume on the receiver to a low value.
- Do not continuously expose yourself to high volumes.

- 1 Switch on the audio source. The green indicator LED on the transmitter will glow constantly.
- 2 Switch the On/Off switch on the headset receiver to ON position,
- 3 Flex the head set arms outwards until the ear buds can be inserted in the ear. Please note the ear buds can be angled through a movement up, down or sideways, so as to enter the ear a little deeper. This will improve the sound quality and volume. Gently press the ear buds further into the ear to find a comfortable position for the ear buds and an ideal position for the sound.
- 4 Adjust the tone clarity setting if necessary.
Note: When the battery level is low you will hear 3 beeps every minute in the headset receiver. The headset receiver will be switched off automatically after 5 minutes.

The microphone button

The microphone opening at the side of the receiver pick up the sounds of your surroundings. When the microphone is switched on, you will hear your surroundings louder. You can hear for example your door bell, your telephone or your conversational partner even when you are wearing the receiver.

Press the button to switch the microphone on. The power on indicator will turn from green to red and two short beeps are to be heard. Make sure that

the microphone opening is not covered!

You can hear your surroundings and you use the receiver as an assistive listening device which helps you to better hear other people.

To switch the microphone off press the button again. The power on indicator will turn to green and you will hear the sound from the audio source.

Tone clarity

You can set the tone clarity with the key on the transmitter. Press the depicted key repeatedly. Due to the current setting the indicator LEDs 1, 2, 3 or none of them will glow constantly.

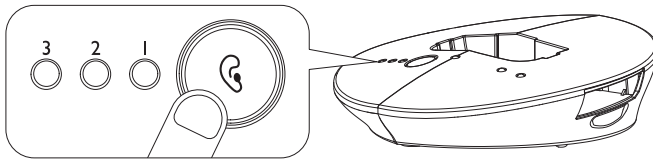

The following table shows the settings. Try out which setting works best for you.

Setting	LED indicator (orange)	Effect
Default		Flat
1		Bass Boost + Treble Boost
2		Treble Boost
3		Bass Boost

Troubleshooting

No sound

- Ensure that the mains adapter is pushed fully into the power outlet and that its cable is properly connected to the DC IN connector on the transmitter.
- Ensure that the headset receiver power ON/OFF switch is switched to ON.
- The charge level of the battery inside headset receiver may be too low. Recharge the battery or replace it with a fully charged battery.
- Ensure that the TV set, Hi-Fi system or audio component is switched ON and set to a channel that broadcasts an audio signal.
- Use the volume control on the headset receiver to increase the sound level.
- The connected audio/video equipment may not be in playback mode. Start playback on by the equipment.
- The headset receiver output level is set too low. Adjust the volume to a suitable level.

Distortion

- The charge level of the battery inside the headset receiver may be too low. Recharge the battery or replace them with a fully charged battery.
- The headset receiver may be too far away from the transmitter. Move closer to it.
- The audio signal input level is too low. Increase the volume from the audio source.

Appendix

Appendix

Safety Information

Please read this operating instruction manual thoroughly.

Intended use

This device was developed to transmit audio signals from an audio source like TV or HiFi device to a receiver, using cordless transmission. Any other use is considered unintended use.

Unauthorised modification or reconstruction is not permitted. Under no circumstances open the devices or complete any repair work yourself.

Installation location and safety information

- Prevent excessive exposure to smoke, dust, vibration, chemicals, moisture, heat and direct sunlight.
- Furniture polish, over time, may disintegrate the rubber feet of the transmitter which may stain your furniture. To avoid a potential stain, you may want to place the transmitter on a pad or mat.
- This listener allows you to amplify sounds to a loud volume, but listening to earphones at a high volume over an extended period of time may damage your hearing; especially in children. Thus, we suggest that you set the volume to a level that is comfortable to your hearing.

For users wearing a pacemaker

It is recommended that if you have a pacemaker fitted you check with a medical expert or your health adviser before using this product. Switch the device off immediately if you notice or suspect any adverse effects.

Power adapter plug

Attention: Only use the power adapter plug contained in the material supplied since other power adapter plugs could damage the transmitter. Ensure access to the power adapter plug is not obstructed by furniture or such.

Pay attention that the plug and cable are in perfect condition. Kinked or worn cable represents the risk of a fatal accident!

The power adapter plug supplied fulfils the ecodesign requirements of the European Union (Directive 2005/32/EC). This means that, both in an operating state and in an idling state, the power consumption is considerably lower compared to power adapter plugs with an older design.



- Energiesparend
- Economisant l'énergie
- A risparmio di energia
- Energy efficient

Rechargeable batteries

Attention: Never throw batteries into a fire. Only use batteries of the same type! Pay attention to correct polarity.

Disposal

In order to dispose of your device, take it to a collection point provided by your local public waste authorities (e.g. recycling centre). According to laws on the disposal of electronic and electrical devices, owners are obliged to dispose of old **electronic and electrical devices** in a separate waste container. The adjacent symbol indicates that the device must not be disposed of in normal domestic waste!



Batteries represent a hazard to health and the environment!

Never open, damage or swallow batteries or allow them to pollute the environment. They may contain toxic, ecologically hazardous heavy metals. You are legally obliged to dispose of power packs and batteries at the point of sale or in the corresponding containers provided at collection points provided by local public waste authorities. Disposal is free of charge. The adjacent symbols indicate that the batteries must not be disposed of in normal domestic waste and must be brought to collection points provided by local public waste authorities.



Packaging materials must be disposed of according to local regulations.

Helpline

If you need some help and you're in the UK, please first check and see if your problem can be solved using the troubleshooting guide on page 28. If it can't, please call us on 0844 800 6503 (using a UK landline, at the time of going to print: calls cost 6p for connection charge and then 5p a minute. Mobile costs may vary). Lines are open Monday to Friday, 9am to 5pm, excluding public holidays.

If you've a claim on your 2-year guarantee, please contact your supplier.

Declaration of conformity

This device fulfils the requirements stipulated in the EU directive: 1999/5 EU directive on radio equipment and telecommunications terminal equipment and the mutual recognition of their conformity.

Conformity with the above mentioned directive is confirmed by the CE symbol on the device.



To view the complete Declaration of Conformity, please refer to the free download available on our website www.amplicomms.com

Maintenance

- Clean the housing surfaces with a soft, fluff-free cloth.
- Never use cleaning agents or solvents.

Technical data

Transmission mode:	UHF stereo
Carrier frequency:	2.4GHz Digital
Range:	Up to 30 meters (open area)
Frequency response:	30 Hz – 20 KHz
Max volume	120 dB
Distortion:	< 0.5%
Signal-to-noise ratio:	> 75 dB
Operating voltage (Transmitter):	5 VDC, 550 mA
Operating voltage (Receiver):	3.7 V, 350 mA Lithium Polymer Battery
Operation time:	With fully charged battery up to 5 hours
Charging time:	For empty battery approx. 2.5 hours
Weight Receiver	53 g
Weight Transmitter	115 g

Guarantee

AMPLICOMMS equipment is produced and tested according to the latest production methods. The implementation of carefully chosen materials and highly developed technologies ensure trouble free functioning and a long service life.

The terms of the guarantee do not apply to the rechargeable batteries or power packs used in the products. The period of guarantee is 24 months from the date of purchase.

All deficiencies resulting from material of production faults which occur during the period of guarantee will be eliminated free of charge. Rights to claims under the terms of guarantee are annulled following intervention by the purchaser or third parties. Damage caused as a result of improper handling or operation, incorrect positioning or storing, improper connection or installation, Acts of God or other external influence are not covered by the terms of guarantee.

In the case of complaints, we reserve the right to repair or replace defect parts or provide a replacement device. Replacement parts or devices become our property.

Rights to compensation in the case of damage are excluded where there is no evidence or intent or gross negligence by the manufacturer.

If your equipment shows signs of defect during the period of guarantee, please return to the sales outlet in which you purchased the AMPLICOMMS equipment together with the purchase receipt. All rights to claims under the terms of guarantee in accordance with this agreement must be asserted exclusively with regard to your sales outlet.

Two years after the purchase of our products, claims under the terms of guarantee can no longer be asserted.

Notes

Récepteur

- 1 Ecouteur droit/gauche
- 2 Réglage du volume
- 3 Voyant de service
- 4 Touche microphone pour entendre les bruits environnants
- 5 Bouton On/Off
- 6 Microphone
- 7 Balance (gauche/droite)
- 8 Accumulateur

Emetteur

- 1 Base de chargement
- 2 Affichage de la clarté de parole réglée
- 3 Touche de réglage de la clarté de parole
- 4 Voyant de service
- 5 Voyant de chargement Casque
- 6 Voyant de chargement Accumulateur de rechange
- 7 Insertion Accumulateur de rechange
- 8 Raccordement pour bloc d'alimentation
- 9 Entrée audio analogique (3,5 mm)
- 10 Entrée audio optique TOSLINK
- 11 Bouton mono/stéréo

Notez qu'il n'est possible de raccorder qu'une seule entrée (soit une entrée audio analogique, soit une entrée audio optique/TOSLINK).

Mise en service

TV 2500

Mise en service TV 2500

Contenu de l'emballage

- 1 récepteur avec oreillettes taille L (grandes)
- 1 émetteur
- 1 bloc d'alimentation pour l'émetteur
- 2 accus pour le récepteur (lithium polymère)
- 1 câble audio numérique optique TOSLINK
- 1 câble audio analogique (2 x jack de 3,5 mm)
- 1 adaptateur audio (RCA) pour câble audio analogique
- 1 adaptateur 6,3 mm / 3,5 mm pour câble audio analogique
- 1 microphone avec adaptateur pour câble audio analogique et support microphone, fixation incluse
- 1 paire d'oreillettes supplémentaires taille S (petites)
- 1 mode d'emploi

Important : veuillez lire d'abord les indications de sécurité page 48 avant de mettre l'appareil en service.

Raccorder l'émetteur

- 1 Connectez la fiche du bloc d'alimentation et la prise de raccordement au dos de l'émetteur.
- 2 Branchez le bloc d'alimentation dans une prise de courant.
- 3 Connectez l'émetteur à votre source de son souhaitée.
Pour les différents raccordements possibles (téléviseur, chaîne hifi etc.), la livraison comprend plusieurs adaptateurs ainsi qu'un microphone que vous pouvez fixer devant le haut-parleur.

Notez qu'il n'est possible de raccorder qu'une seule entrée (soit une entrée audio analogique, soit une entrée audio optique/TOSLINK).

Le voyant de service vert clignote dès que l'appareil est sous tension de secteur et brille en permanence si le signal d'une source de son est reconnu.

Utilisation du câble audio numérique optique TOSLINK

Si votre source du son dispose d'une sortie audio optique (TOSLINK/S-PDIF), connectez les deux appareils avec le câble audio numérique optique TOSLINK livré. Cette connexion offre une qualité supérieure de transmission et une sensibilité plus faible par rapport aux couplages parasites électriques et magnétiques.

Notez que le câble audio numérique optique TOSLINK ne doit pas être plié ! Evitez aussi les rayons de courbure étroits.

Utilisation des adaptateurs (uniquement pour le câble audio analogique)

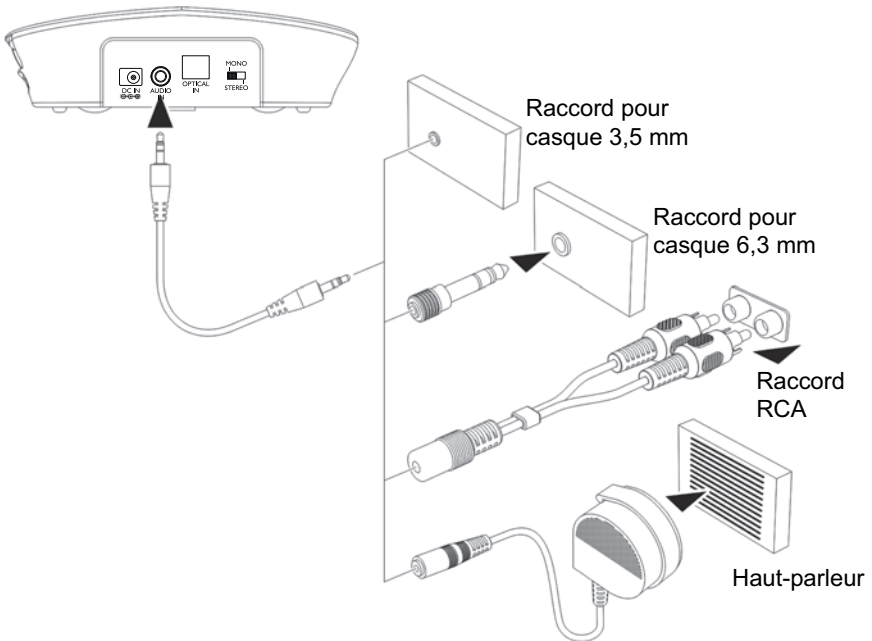

Mettre le récepteur en marche

Insérer et charger les accumulateurs

- 1 Insérez un accumulateur dans le compartiment à cet effet. Respectez la bonne polarité.

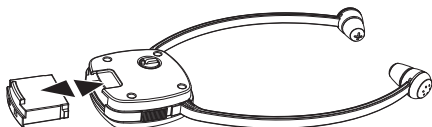

- 2 Chargez l'accumulateur avant la première utilisation. Le cas échéant, éteignez le récepteur (position OFF). Placez comme illustré le récepteur dans le support de chargement situé dans l'émetteur. Le voyant de chargement (5) brille en rouge pendant le chargement de l'accum (env. 2,5 heures). Quand l'accum est complètement chargé, le voyant brille en vert.



- 3 Poussez comme illustré l'accum de rechange dans le compartiment de chargement de l'émetteur. Le voyant de chargement (6) brille en rouge pendant le chargement de l'accum (env. 2,5 heures). Quand l'accum est complètement chargé, le voyant brille en vert.



- Un accumulateur complètement chargé offre jusqu'à 5 heures de fonctionnement.
- Pour économiser la capacité de l'accumulateur, le récepteur est désactivé automatiquement quand aucun signal n'est reçu de l'émetteur pendant env. 5 minutes ou quand le niveau de signal est trop faible. Dès que le signal a de nouveau la puissance nécessaire, le récepteur se réactive automatiquement.

Remplacer les oreillettes

La livraison inclut deux paires d'oreillettes (L=grandes/S=petites).

Une paire de la taille « L » (grandes) est déjà montée sur le casque.

- 1 Pour remplacer les oreillettes, saisissez la pointe des oreillettes montées et retirez-la simplement.
- 2 Poussez les oreillettes de rechange sur les deux extrémités et faites-les s'enclencher.

Microphone supplémentaire

Quand l'appareil, dont vous souhaitez entendre le son par l'intermédiaire du TV 2500, n'a aucune sortie audio, vous pouvez utiliser le microphone joint dans la livraison.

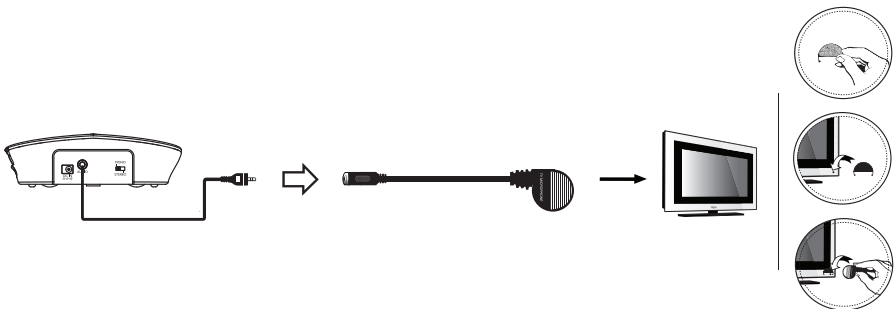

- 1 Connectez le câble audio analogique avec le micro.
- 2 Fixez le support pour microphone directement sur le haut-parleur du téléviseur ou de la chaîne hifi à l'aide des bandes adhésives. Branchez le microphone dans le support pour microphone.
- 3 Réglez un volume très bas sur le téléviseur/la chaîne hifi. La position du microphone a une influence décisive sur le volume. Déterminez la meilleure position par des tentatives.

Remarque : le microphone ne permet que la réception en mono.

Veillez à ce que le microphone ne se situe pas trop près de l'émetteur, car des parasites pourraient survenir dans le casque.

Mettre en service le récepteur supplémentaire (TV 2400-1 / TV 2410NL-1)

Votre TV 2400-1 / TV 2410NL-1 est un récepteur supplémentaire pour votre TV 2500 / TV 2510NL. Vous devez l'enregistrer sur l'émetteur après l'insertion et le chargement de l'accumulateur. Vous pouvez enregistrer et opérer simultanément autant de récepteurs que vous le souhaitez sur un émetteur TV 2500 / TV 2510NL.

Insérer et charger l'accumulateur

- 1 Insérez l'accumulateur dans le compartiment à cet effet.
- 2 Chargez l'accumulateur avant la première utilisation. Eteignez le récepteur et placez-le dans le chargeur de l'émetteur. Le voyant de chargement brille en rouge pendant le chargement de l'accu (env. 2,5 heures). Quand l'accu est complètement chargé, le voyant brille en vert.
De manière alternative, vous pouvez utiliser l'accumulateur de rechange complètement chargé et provenant de l'émetteur.

Enregistrer le récepteur

- 1 Eteignez l'émetteur (débrancher l'appareil d'alimentation de la prise de courant).
- 2 Retirez le câble raccordé à la source sonore.
- 3 Allumez le nouveau récepteur. Le voyant de service clignote lentement.
- 4 Quand vous appuyez sur la touche du microphone pendant environ 3 secondes, le voyant de service clignote rapidement.
- 5 Rallumez l'émetteur dans un délai de 9 secondes. Si cela ne se produit pas pendant les 9 secondes requises, veuillez répéter encore une fois l'étape 4.
- 6 Si la connexion est réussie, vous entendez un son bref de validation dans l'écouteur et le voyant de service brille en permanence.
- 7 Reliez de nouveau l'émetteur et la source sonore.

Utilisation

Utilisation

L'écoute à volume élevé nuit à l'audition !

Il est possible de régler un volume plus élevé sur cet écouteur comme pour les appareils conventionnels. L'augmentation du volume peut entraîner des troubles de l'audition chez les personnes ayant une bonne audition et chez les enfants.

- **Réglez un volume bas sur l'écouteur avant de mettre le casque sur les oreilles.**
- **Ne vous soumettez pas constamment à un volume élevé.**

- 1 Allumez l'appareil dont vous souhaitez entendre le son. Le voyant de service vert de l'émetteur brille.
- 2 Poussez le bouton On/Off du casque en position « ON ».
- 3 Séparer et plier les bras du casque afin de pouvoir insérer les oreillettes dans les oreilles. Notez que les oreillettes peuvent être bougées vers le haut, le bas et les côtés de sorte à pouvoir entrer profondément dans l'oreille. La qualité du son et le volume en sont ainsi améliorés. Enfoncez les oreillettes dans l'oreille avec précaution pour un positionnement agréable et le meilleur son.
- 4 Le cas échéant, modifiez le réglage du son en fonction de vos besoins.
Remarque : quand l'accu est presque vide, vous entendez 3 bips courts dans l'écouteur par intervalles d'une minute. Le casque est éteint automatiquement après env. 5 minutes.

La touche du microphone

L'ouverture latérale du microphone du récepteur recueille les bruits dans votre environnement. Quand le microphone est activé, vous entendez votre environnement avec un volume plus élevé. Vous pouvez donc entendre par exemple votre sonnerie de porte, votre téléphone ou votre interlocuteur, même si vous portez le casque.

Pour activer le microphone, appuyez sur la touche microphone. Le voyant

de service passe du vert au rouge et vous entendez deux bips courts. Veillez à ne pas couvrir l'ouverture latérale du microphone. Vous entendez votre environnement et pouvez utiliser le casque comme amplificateur d'écoute pour mieux comprendre votre interlocuteur.

Pour désactiver le microphone, appuyez sur la touche encore une fois. Le voyant de service repasse au vert et vous entendez le son de votre téléviseur ou de votre radio, entre autres.

Réglage de la clarté de parole

Vous pouvez régler la clarté de parole. Par pression répétée de la touche (voir illustration), la LED d'affichage 1, 2, 3 brille ou aucune ne brille.

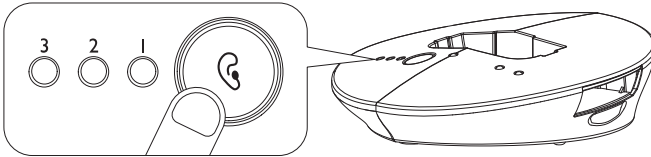

Les réglages possibles sont indiqués dans le tableau suivant. Procédez par tentatives pour trouver votre réglage préféré.

Réglage	Affichage à LED (orange)	Effet
Standard		Neutre
1		Augmentation des basses + Augmentation des aigus
2		Augmentation des aigus
3		Augmentation des basses

Recherche de défauts

Aucun son

- Vérifiez si l'émetteur est raccordé correctement au réseau électrique (raccordement du bloc d'alimentation sur l'émetteur).
- Contrôlez le bouton du casque (position ON).
- Il est possible que l'accumulateur du casque soit déchargé. Placez le casque à charger dans la station de chargement de l'émetteur ou remplacez l'accumulateur par un accumulateur de réserve (chargé).
- Vérifiez si l'appareil dont vous souhaitez entendre le son est allumé (radio, téléviseur etc.) et si actuellement un émetteur/canal, qui émet un son, est effectivement réglé.
- Si vous recevez le signal du son de l'émetteur à partir d'un raccordement pour casque sur la radio/le lecteur de CD etc., vérifiez si cette sortie est commandée par un régleur de volume. Le cas échéant, augmentez ce volume de sortie.
- Le volume réglé sur le casque est trop bas. Réglez un volume plus élevé.

Parasites

- Il est possible que l'accumulateur du casque soit déchargé. Placez le casque à charger dans la station de chargement de l'émetteur ou remplacez l'accumulateur par un accumulateur de réserve (chargé).
- Il est possible que le casque soit trop éloigné de l'émetteur. Vérifiez si la qualité est meilleure en vous rapprochant de l'émetteur.
- Si vous recevez le signal du son de l'émetteur à partir d'un raccordement pour casque sur la radio/le lecteur de CD etc., vérifiez si cette sortie est commandée par un régleur de volume. Le cas échéant, augmentez ce volume de sortie.

Annexe

Annexe

Indications de sécurité

Lisez ce mode d'emploi entièrement avec soin et conservez-le bien.

Utilisation conforme aux dispositions

Cet appareil a été développé pour transmettre les signaux sonores d'un téléviseur ou d'une chaîne hifi de l'émetteur à un récepteur au moyen d'une lumière infrarouge et sans câble. Toute autre utilisation est considérée comme non-conforme aux dispositions. Les modifications ou transformations d'un propre gré sont interdites. N'ouvrez les appareils en aucun cas et n'essayez pas de les réparer vous-même.

Lieu d'installation et informations relatives à la sécurité

- Évitez les nuisances causées par la fumée, la poussière, les secousses, les produits chimiques, l'humidité, la chaleur ou un ensoleillement direct.
- Les meubles d'aujourd'hui étant revêtus d'une immense variété de laques et de matières synthétiques et traités avec différents produits d'entretien de la laque, il ne peut pas être exclu que certaines de ces substances attaquent et ramollissent les pieds en plastique de l'appareil. Les pieds de l'appareil ainsi modifiés peuvent laisser des traces désagréables à la surface des meubles. Par conséquent, utilisez une base antidérapante pour votre appareil.
- Le récepteur est capable de restituer des volumes très élevés. C'est pourquoi, vous devez toujours réduire le volume au minimum avant d'insérer les écouteurs dans vos oreilles, surtout si l'appareil est utilisé par plusieurs personnes.

Utilisateurs munis d'un stimulateur cardiaque

Si vous portez un stimulateur cardiaque, consultez un médecin avant d'utiliser ce produit. Eteindre immédiatement l'appareil, si vous sentez ou supposez des altérations quelconques.

Appareil d'alimentation

Attention : utilisez seulement le bloc d'alimentation livré, car d'autres blocs d'alimentation peuvent endommager le système de surveillance. Ne bloquez pas l'accès au bloc d'alimentation par des meubles ou d'autres objets.

Veillez à l'état parfait des câbles et des fiches. Les câbles pliés ou élimés sont très dangereux !

Le bloc d'alimentation livré répond aux exigences de l'Union européenne en matière d'éco-conception (directive 2005/32/CE).



- Energiesparend
- Economisant l'énergie
- A risparmio di energia
- Energy efficient

Cela signifie que, tant en service qu'au repos, la consommation électrique est nettement plus faible par rapport aux blocs d'alimentation de modèles plus anciens.

Accumulateurs

Attention : ne jetez pas les accumulateurs ou les piles dans le feu. Utilisez seulement les piles ou les accumulateurs prescrits pour l'appareil ! Veillez à respecter la bonne polarité !

Élimination des déchets

Si vous souhaitez éliminer votre appareil, apportez-le au centre de collecte de votre commune en charge de l'élimination des déchets (par exemple : déchetterie). Selon la loi sur les appareils électriques et électroniques, les propriétaires d'appareils usagés sont dans l'obligation de séparer les vieux appareils électriques et électroniques et les autres déchets. Le symbole ci-contre signifie que vous ne devez en aucun cas jeter l'appareil dans les ordures ménagères !



Mise en danger de la santé et de l'environnement par les accumulateurs et les piles !



Ne pas ouvrir, endommager, ingérer les accumulateurs et les piles ou les laisser accéder à l'environnement. Ils peuvent contenir des métaux lourds toxiques et polluants.

Vous êtes dans l'obligation d'éliminer en toute sécurité les accumulateurs et les piles dans le commerce distributeur de piles ainsi qu'au près de centres de collecte compétents, qui mettent des bacs correspondants à votre disposition. L'élimination des déchets est gratuite.

Les symboles ci-après signifient que vous ne devez en aucun cas jeter les accumulateurs et les piles dans les ordures ménagères et ceux-ci doivent être recyclés via des centres de collecte.

Les matériaux d'emballage sont à éliminer selon les consignes locales.

Hotline du service-clients

Si vous rencontrez des problèmes avec votre appareil, contrôlez tout d'abord les indications de la page 46. En cas de problèmes techniques, veuillez s'il vous plaît contacter notre service d'assistance téléphonique.

Le numéro de téléphone peut être trouvée sur notre site internet

www.amplicomms.com

Pour les demandes de garantie, veuillez s'il vous plaît contacter votre revendeur. La période de garantie est de 2 ans.

Déclaration de conformité



Cet appareil répond aux exigences de la directive UE :

Directive 1999/5/CE concernant les équipements hertziens et les équipements terminaux de télécommunications et la reconnaissance mutuelle de leur conformité. La conformité avec la directive citée ci-avant est confirmée par le marquage CE apposé sur cet appareil.

Pour obtenir la déclaration de conformité complète, veuillez la télécharger gratuitement sur notre site internet : www.amplicomms.com

Indications d'entretien

- Nettoyez les surfaces du boîtier avec un chiffon doux et sans peluche.
- N'utilisez aucun nettoyant ni solvant.

Caractéristiques techniques

Transmission	UHF stéréo
Fréquence	2,4 GHz numérique
Portée	jusqu'à 30 m (dans des conditions optimales)
Plage de fréquences	30 Hz - 20 kHz
Volume max.	120 dB
Facteur de distorsion	< 0,5 %
Rapport signal/bruit	> 75 dB
Alimentation électrique (émetteur)	Bloc d'alimentation, sortie : 5 V DC, 550 mA
Alimentation électrique (récepteur)	1 pile rechargeable 3,7 V / 350 mA Lithium Polymer
Durée de fonctionnement	Avec accu plein : jusqu'à 5 heures
Durée de chargement	Pour accu vide : env. 2,5 heures
Poids	Émetteur : env. 115 g Récepteur : env. 53 g

Garantie

Les appareils AMPLICOMMS sont fabriqués et testés selon les procédés de production les plus modernes. Les matériaux choisis et la haute technologie assurent un fonctionnement parfait et une longue durée de vie.

La durée de garantie est de 24 mois à partir de la date d'achat. La garantie ne s'applique pas à la pile rechargeable standard ou aux packs de piles rechargeables utilisés dans le produit.

Pendant la période de garantie, tous les défauts dus à des erreurs de matériel et de fabrication sont réparés gratuitement. La garantie expire en cas d'interventions de l'acheteur ou d'un tiers. Les dommages engendrés par une manipulation ou une utilisation inadéquate, par un mauvais emplacement ou rangement, par un raccordement ou une installation inadéquate ainsi qu'en cas de force majeure ou d'autres influences extérieures ne sont pas inclus dans la prestation de garantie. En cas de réclamations, nous nous réservons le droit de réparer ou de remplacer les pièces défectueuses ou d'échanger l'appareil. Les pièces ou appareils échangés deviennent notre propriété. Tout droit de prétention à des dédommagements est exclu, sauf si ce dommage est basé sur une préméditation ou une négligence grave du fabricant.

Si votre appareil comporte cependant un défaut pendant la période de garantie, veuillez vous adresser exclusivement au magasin dans lequel vous avez acheté votre appareil AMPLICOMMS en présentant votre bon d'achat. Tous les droits de garantie basés sur ces dispositions ne peuvent être revendiqués qu'auprès de votre revendeur. A l'échéance des deux ans après l'achat et le transfert de nos produits, les législations en matière de garantie ne sont plus applicables.

Notes

Ricevitore

- 1 Auricolari destri/sinistri
- 2 Impostazione volume
- 3 Indicazione di funzionamento
- 4 Tasto del microfono per ascoltare rumori nell'ambiente
- 5 Dispositivo di accensione / spegnimento
- 6 Microfono
- 7 Equilibrio (sinistro/destro)
- 8 Accumulatore

Emittente

- 1 Ciotola di ricarica
- 2 Indicazione della comprensione linguistica impostata
- 3 Tasto impostazione della comprensione linguistica
- 4 Indicazione di funzionamento
- 5 Indicazione di ricarica cuffie
- 6 Indicazione batteria sostitutiva
- 7 Inserimento batteria sostitutiva
- 8 Collegamento per adattatore
- 9 Ingresso audio analogico (3,5 mm)
- 10 Ingresso audio ottico TOSLINK
- 11 Interruttore mono / stereo

Notare che può essere collegato solo un ingresso (ingresso audio analogico o ingresso audio ottico/TOSLINK).

Mettere in funzione TV 2500

Mettere in funzione TV 2500

Contenuto del pacchetto

- 1 ricevitore con ricevitori con auricolari in dimensioni L (grande)
- 1 emittente
- 1 adattatore per un emittente
- 2 batterie per il ricevitore (litio polimerico)
- 1 cavo audio digitale ottico TOSLINK
- 1 cavo audio analogico (2 connettori jack da 3,5 mm)
- 1 adattatore audio (RCA) per cavo audio analogico
- 1 adattatore 6,3 mm / 3,5 mm per cavo audio analogico
- 1 microfono con adattatore per cavo audio analogico e supporto microfono incluso materiale di fissaggio
- 1 coppia di ricevitori con auricolari dimensione S (piccoli)
- 1 manuale d'istruzioni

Importante: Legga innanzitutto le istruzioni di sicurezza a pagina 66, prima di mettere in funzione l'apparecchio.

Collegare l'emittente

- 1 Colleghi la presa dell'adattatore con la scatola di collegamento sul retro dell'emittente.
- 2 Inserisca l'adattatore in una presa.
- 3 Colleghi l'emittente con la Sua fonte di tono desiderata.

Per le diverse possibilità di collegamento (apparecchio televisivo, impianto stereo, ecc.) nel volume di consegna sono disponibili diversi adattatori e un microfono da fissare davanti all'altoparlante.

Notare che può essere collegato solo un ingresso (ingresso audio analogico o ingresso audio ottico/TOSLINK).

L'indicazione verde di funzionamento lampeggia in presenza della tensione di rete e si illumina in modo costante quando è stato riconosciuto il segnale di una fonte di tono.

Uso del cavo audio digitale ottico TOSLINK

Qualora la propria fonte audio disponga di un'uscita audio ottica (TOSLINK/S-PDIF), collegare entrambi gli apparecchi con il cavo audio digitale ottico TOSLINK fornito. Tale collegamento offre una qualità di trasmissione superiore e una minore inclinazione alle interferenze elettriche e magnetiche.

Tener presente che il cavo audio ottico TOSLINK non può essere piegato! Evitare anche raggi di curvatura stretti.

Uso dell'adattatore (solo per cavo audio analogico)

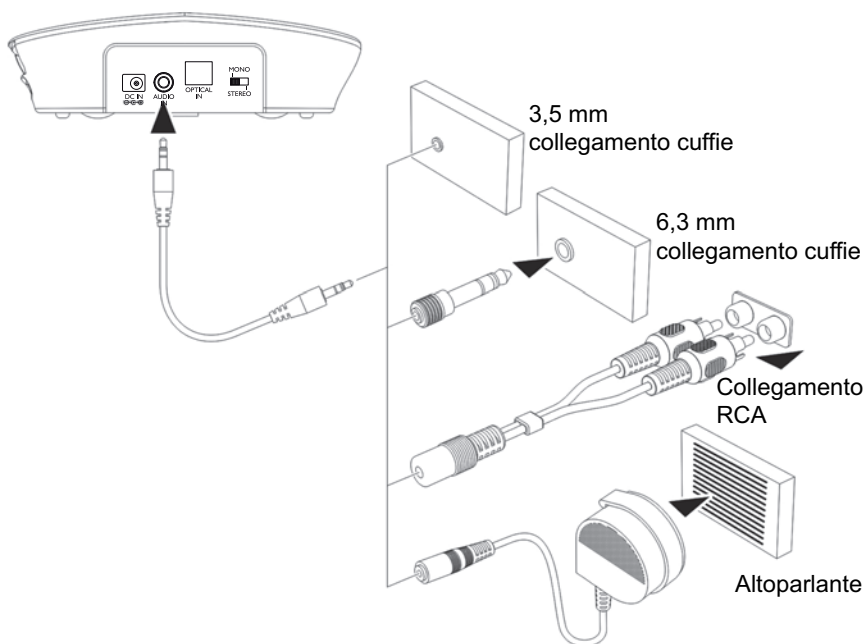

Mettere in funzione il ricevitore

Inserire la batteria e caricarla

- 1 Inserisca una batteria nel comparto delle batterie. Faccia attenzione alla polarità corretta.

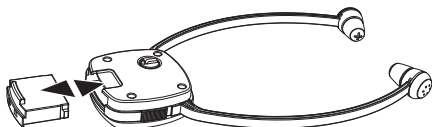

- 2 Ricarichi la batteria prima del primo uso.
Spegna eventualmente il ricevitore (posizione OFF).
Posizioni il ricevitore nella ciotola di ricarica all'interno dell'emittente come rappresentato nell'immagine. L'indicazione della ricarica (5) lampeggia in rosso mentre si ricarica la batteria (2,5 ore circa). Quando la batteria è completamente carica, l'indicazione di ricarica lampeggia in verde.

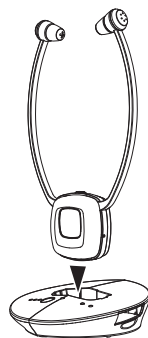

- 3 Inserisca la batteria sostitutiva nel comparto di ricarica sull'emittente come rappresentato nell'immagine. L'indicazione della ricarica (5) lampeggia in rosso mentre si ricarica la batteria (2,5 ore circa). Quando la batteria è completamente carica, l'indicazione di ricarica lampeggia in verde.



- **Una batteria completamente ricaricata permette una durata di funzionamento di fino a 5 ore.**
- **Per risparmiare la capacità della batteria, il ricevitore si spegne automaticamente se per 5 minuti circa non riceve nessun segnale dall'emittente o se il livello acustico del segnale è troppo basso. Non appena il segnale raggiunge nuovamente la potenza necessaria, il ricevitore si riaccende automaticamente.**

Sostituire le cuffie degli auricolari

Nel volume di consegna sono contenute 2 coppie di cuffie degli auricolari (L=grandi/S=piccoli). Una coppia dalle dimensioni "L" (grandi) è già montata sulla cuffia.

- 1 Per sostituire le cuffie degli auricolari prenda il punto massimo delle cuffie degli auricolari montati e li estraiga semplicemente.
- 2 Inserisca le cuffie degli auricolari di ricambio nelle estremità aperte per inserirle fino alla battuta.

Microfono aggiuntivo

Se l'apparecchio dal quale desidera sentire il tono mediante TV 2500 non ha un'uscita audio, può utilizzare il microfono fornito.

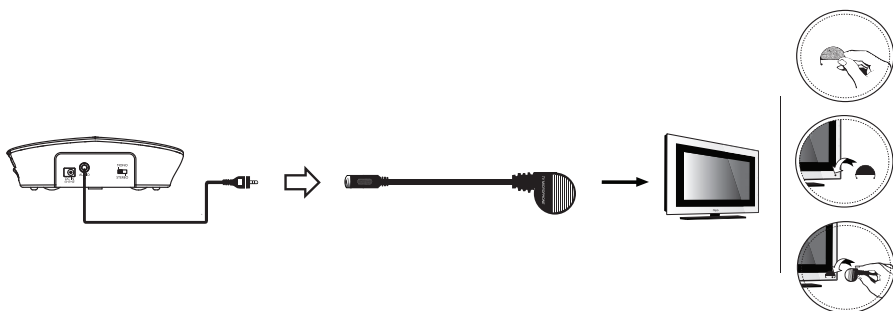

- 1 Collegare il cavo audio analogico con il microfono.
- 2 Fissi il supporto del microfono con l'adesivo direttamente sull'altoparlante della TV o dell'impianto stereo. Inserisca il microfono nel supporto del microfono.
- 3 La preghiamo di impostare un volume molto ridotto della TV/dell'impianto stereo. La posizione del microfono esercita un'influenza decisiva sul volume – determini la posizione migliore facendo dei tentativi. **Avviso:** Con il funzionamento con microfono è possibile solo la ricezione mono.

La preghiamo di fare attenzione al fatto che il microfono non si trovi troppo vicino all'emittente visto che altrimenti si potrebbero avere rumori di interferenza nella cuffia.

Mettere in funzione un ricevitore supplementare (TV 2400-1 / TV 2410NL-1)

Il vostro TV 2400-1 / TV 2410NL-1 è un ricevitore supplementare per il vostro TV 2500 / TV 2510NL. Dopo aver inserito e caricato la batteria è necessario collegarlo all'emittente. È possibile collegare ad un emittente TV 2500 / TV 2510NL un numero qualsiasi di ricevitori che possono essere messi in funzionamento contemporaneamente.

Inserire la batteria e caricarla

- 1 Inserire la batteria nel vano batteria.
- 2 Caricare la batteria prima del primo utilizzo. Spegnerne il ricevitore e posizionarlo sulla base di carica all'interno dell'emittente. La spia di carica lampeggia in rosso mentre la batteria è sotto carica (circa 2,5 ore). A batteria completamente carica, la spia di carica si illumina di verde.
In alternativa è possibile utilizzare la batteria sostitutiva completamente carica presente nell'emittente.

Collegare il ricevitore

- 1 Spegnerne l'emittente (staccare l'alimentatore dalla presa).
- 2 Togliere il cavo collegato alla fonte audio.
- 3 Accendere il nuovo ricevitore. La spia di funzionamento lampeggia lentamente.
- 4 Premere il tasto del microfono per circa 3 secondi, la spia di funzionamento lampeggia rapidamente.
- 5 Accendere nuovamente l'emittente nel giro di 9 secondi. Se questa operazione non viene eseguita entro i 9 secondi richiesti occorre ripetere il passaggio 4.
- 6 Se il collegamento avviene con successo si sentirà un breve segnale acustico di conferma nel ricevitore e la spia di funzionamento rimarrà accesa.
- 7 Collegare di nuovo l'emittente con la fonte audio.

Uso

Uso

Un volume forte danneggia l'udito!

Su questa cornetta si può impostare un volume più alto rispetto agli apparecchi tradizionali. Le persone con udito sano e i bambini potrebbero subire danni all'udito.

- **Prima di alzare la cornetta imposti un volume più basso.**
- **Non si esponga continuamente al volume alto.**

- 1 Accenda l'apparecchio dal quale desidera sentire il tono. L'indicazione di funzionamento verde sull'emittente si illumina.
- 2 Sposti il dispositivo di accensione / spegnimento sulla cuffia nella posizione "ON".
- 3 Pieghi le braccia delle cuffie verso l'esterno per poter inserire gli auricolari nelle orecchie. La preghiamo di considerare che gli auricolari possano essere mossi verso l'alto, verso il basso e verso il lato per poterli inserire nella profondità dell'orecchio. In questo modo la qualità del suono e il volume vengono ottimizzati. Prema gli auricolari con cautela verso l'interno delle orecchie per posizionarle in modo comodo e avere una resa ideale del suono.
- 4 Modifichi eventualmente l'impostazione del suono secondo le Sue esigenze.

Avviso: Quando la batteria è quasi scarica, sente 3 brevi toni bip nella cornetta ad intervalli di un minuto. La cuffia viene spenta automaticamente dopo 5 minuti circa.

Il tasto del microfono

L'apertura laterale del microfono del ricevitore registra i rumori dal Suo ambiente. Con il microfono acceso ad esempio può sentire il campanello della Sua porta, il Suo telefono o un interlocutore anche se porta le cuffie. Per accendere il microfono preme il tasto del microfono. L'indicazione di funzionamento passa da verde a rosso e sente due brevi toni bip. Faccia

attenzione che l'apertura laterale del microfono non sia coperta. Può sentire il Suo ambiente e utilizzare la cuffia come amplificatore per capire meglio il Suo interlocutore.

Per spegnere il microfono preme nuovamente il tasto. L'indicazione di funzionamento passa nuovamente al verde e Lei sente un tono della Sua TV e/o della Sua radio o simile.

Impostazione della comprensione linguistica

Può impostare la comprensione linguistica sull'emittente. Premendo diverse volte il tasto (vedi immagine) lampeggiano i LED di visualizzazione 1, 2, 3 o nessuno.

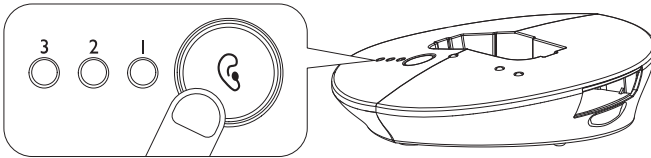

La seguente tabella mostra le possibili impostazioni. Provi quale impostazione preferisce.

Impostazione	Visualizzazione LED (arancione)	effetto
Standard		Neutrale
1		Alzamento bassi + alzamento toni alti
2		Alzamento toni alti
3		Alzamento bassi

Ricerca errori

Nessun tono

- Controlli il collegamento corretto dell'emittente alla rete elettrica (adattatore presa – collegamento con l'emittente).
- Controlli l'interruttore della cuffia (posizione ON).
- Probabilmente la batteria della cuffia è scarica. Per caricare la cuffia la posizioni nella ciotola di ricarica sull'emittente o scambi la batteria con la batteria di riserva (carica).
- Controlli se l'apparecchio dal quale desidera sentire il tono (radio, televisore, ecc.) è veramente acceso e se attualmente è veramente impostato un'emittente/un canale che trasmette il tono.
- Se riprende il segnale del tono per l'emittente da un collegamento cuffia sulla radio / sul lettore CD ecc., La preghiamo di controllare se questa uscita viene comandata per mezzo di un regolatore del volume. Eventualmente aumenti questo volume di partenza.
- Il volume impostato sulla cuffia è troppo basso. Imposti un volume più alto.

Rumori di interferenza

- Probabilmente la batteria nella cuffia è scarica. Metta la cuffia nella mensola di ricarica dell'emittente per ricaricarla o sostituisca la batteria con una batteria di riserva (carica).
- Probabilmente la distanza tra la cuffia e l'emittente è troppo grande. Provi se la quali migliora se si trova più vicina/o all'emittente.
- Se riprende il segnale del tono per l'emittente da un collegamento cuffia sulla radio / sul lettore CD ecc., La preghiamo di controllare se questa uscita viene comandata attraverso un regolatore del volume. Eventualmente aumenti il volume di partenza.

Appendice

Appendice

Istruzioni di sicurezza

Legga queste istruzioni d'uso con attenzione e Le conservi per bene.

Uso corretto

Questo apparecchio è stato sviluppato per trasmettere segnali acustici di un televisore o impianto HiFi dalla trasmittente a un ricevitore via luce infrarossa senza cavi. Ogni altro tipo d'uso non è corretto.

Modifiche o ristrutturazioni autonome non sono ammesse. Non apra in nessun caso l'apparecchio e non faccia tentativi propri di riparazione.

Luogo di posizionamento e informazioni di sicurezza

- Eviti sollecitazioni da fumo, polvere, urti, sostanze chimiche, umidità, calore o insolazione diretta.
- Visto che i mobili di oggi sono coperti di strati variegati di lacca e materiali sintetici e vengono trattati con diversi mezzi di cura, non si può escludere che alcune di queste sostanze intacchino o immorbidiscano i piedini di plastica dell'apparecchio. I piedini dell'apparecchio modificati in questo modo possono lasciare tracce spiacevoli sulla superficie dei mobili. Per questo per il Suo apparecchio La preghiamo di usare un sottofondo anti-sdrucchiolo.
- Il ricevitore è in grado di riprodurre volumi altissimi. Per questo soprattutto se l'apparecchio viene usato da diverse persone imposti sempre il volume ad un minimo prima di appoggiare la cornetta alle Sue orecchie.

Utenti con pacemaker

Se porta un pacemaker, dovrebbe consultare il Suo medico prima di utilizzare questo prodotto. L'apparecchio deve essere spento immediatamente se percepisce qualsiasi tipo di limitazione o lo supponga.

Adattatore

Attenzione: Utilizzi solo l'adattatore fornito visto che altri adattatori potrebbero danneggiare la trasmittente. Non deve bloccare l'accesso all'adattatore per mezzo di mobili o altri oggetti.

Durante il funzionamento faccia attenzione alle condizioni perfette del cavo e della presa. Cavi curvati o sfregati sono pericolosissimi!

L'adattatore contenuto nel volume di consegna corrisponde ai requisiti del design ecologico dell'UE

per i prodotti a funzionamento elettrico (direttiva CEE 32 del 2005). Il consumo energetico per questo è notevolmente ridotto sia in condizioni di funzionamento che di disponibilità rispetto agli adattatori di modelli più vecchi.



- Energiesparend
- Economisant l'énergie
- A risparmio di energia
- Energy efficient

Batterie

Attenzione: Non getti le batterie ricaricabili o le batterie nel fuoco. Utilizzi esclusivamente le batterie ricaricabili previste per l'apparecchio! Faccia attenzione alla polarità corretta!

Smaltimento

Se desidera smaltire il Suo apparecchio, lo porti al punto di raccolta del Suo gestore comunale di smaltimento (ad es. punto di raccolta di materiali di valore). Secondo la legge delle apparecchiature elettriche e elettroniche i proprietari di apparecchi usati hanno l'obbligo legale di smaltire separatamente le apparecchiature elettriche e elettroniche usate. Il simbolo qui a lato indica che l'apparecchio non deve assolutamente essere smaltito nei rifiuti domestici!



Pericolo per la salute e l'ambiente causato da accumulatori e

batterie! Non aprire, danneggiare, ingerire o emettere nell'ambiente in nessun caso accumulatori e batterie. Potrebbero contenere metalli pesanti velenosi e dannosi per l'ambiente. Ha un obbligo per legge di smaltire in modo sicuro accumulatori e batterie presso rivenditori di batterie e presso punti di raccolta competenti che mettono a disposizione i rispettivi contenitori. Lo smaltimento è a titolo gratuito.



I simboli a lati indicano che gli accumulatori e le batterie non devono assolutamente essere gettate nei rifiuti domestici e che devono essere consegnati presso i punti di raccolta addetti allo smaltimento.

I materiali d'imballaggio deve smaltirli secondo le prescrizioni locali.

Se dovessero esserci dei problemi

Se dovesse avere dei problemi con il Suo apparecchio, controlli prima gli avvisi a pagina 64. In caso di problemi tecnici rivolgersi alla nostra Service Hotline. Il numero telefonico è reperibile sul nostro sito Internet

www.amplicomms.com

In caso di reclami entro il periodo di garanzia, rivolgersi al rivenditore autorizzato. Il periodo di garanzia ricopre 2 anni.

Dichiarazione di conformità

Quest'apparecchio corrisponde ai requisiti della direttiva UE:



Direttiva UE 1999 / 5 riguardante gli impianti radio e le installazioni di telecomunicazione e il riconoscimento reciproco della loro conformità.

La conformità con la direttiva sopra citata viene confermata con il simbolo CE sull'apparecchio. La dichiarazione di conformità completa la puo scaricare gratuitamente dal nostro sito web allo **www.amplicomms.com**

Manutenzione

- Pulisca la superficie dell'apparecchio sempre con una pezza morbida e priva di peluzzi.
- Non utilizzi mai detergenti e solventi.

Dati tecnici

Trasmissione	UHF Stereo
Frequenza	2,4 GHz digitale
Portata	fino a 30 m (in condizioni ideali)
Ambito di frequenza	30 Hz - 20 kHz
Volume massimo	120 dB
Fattore di vibrazione	< 0,5 %
Segnale/distanza brusio	> 75 dB
Approvvigionamento elettrico (trasmittente)	Adattatore, output: 5 VDC, 550 mA
Approvvigionamento elettrico (ricevitore)	1 batterie 3,7 V / 350 mA Lithium Polymer
Durata di funzionamento	Con batterie cariche fino a 5 ore
Durata di ricarica	Per batterie vuote ca. 2,5 ore
Peso	Trasmittente: ca. 115 g Ricevitore: ca. 53 g

Garanzia

Gli apparecchi di AMPLICOMMS vengono prodotti e controllati secondo le procedure di produzione più innovative. L'uso di materiali selezionati con attenzione e di tecnologie altamente sviluppate garantisce un funzionamento privo di disturbi e un ciclo di vita lungo. Le condizioni di garanzia non si applicano se la causa del disturbo nell'apparecchio va ricondotta al gestore della rete telefonica o a un eventuale impianto secondario interconnesso.

La garanzia non si applica alle batterie ricaricabili, gli accumulatori o i pacchetti di batterie impiegate nei prodotti. La durata di garanzia ammonta a 24 mesi a partire dalla data d'acquisto.

All'interno del periodo di garanzia tutte le carenze riconducibili a errori di materiale o di produzione vengono eliminate gratuitamente. Il diritto di garanzia si estingue dopo interventi del compratore o di terzi. Danni causati da uso o maneggio scorretti, posizionamento o conservazione errati, collegamenti scorretti o installazione errata, forza maggiore o altri influssi esterni non sono contenuti nella prestazione di garanzia.

Ci riserviamo il diritto di riparare o sostituire parti difettose in caso di reclami e/o di mettere a disposizione un apparecchio sostitutivo. Parti o apparecchi sostituiti diventano di nostra proprietà.

Diritti di risarcimento danni sono esclusi almeno che al produttore non si dimostri di aver agito con premeditazione e grave negligenza.

Se il Suo apparecchio dovesse evidenziare un difetto durante il periodo di garanzia, La preghiamo di rivolgersi al negozio in cui ha acquistato il Suo apparecchio AMPLICOMMS, presentando il Suo scontrino di acquisto. Tutti i diritti di garanzia secondo queste normative sono da far valere esclusivamente presso il rivenditore specializzato.

Due anni dopo l'acquisto dei prodotti non si possono più far valere diritti di garanzia.

Note

Ontvanger

- 1 Oordopjes links/rechts
- 2 Volumeknop
- 3 Stroom aan LED lampje
- 4 Microfoonknop om omgevingsgeluid te horen
- 5 Aan-/Uit-knop
- 6 Microfoon
- 7 Volume balans (links/rechts)
- 8 Batterij

Zender

- 1 Laaddoos
- 2 LED lampje toonkwaliteit
- 3 Knop voor toonkwaliteit
- 4 Stroom LED lampje
- 5 LED lampje voor laden van hoofdbatterij (luisterhulp)
- 6 LED lampje van reservebatterij
- 7 Reservebatterijhouder
- 8 Stroomaansluiting
- 9 Analoge audio-ingang (3,5 mm)
- 10 Optische audio-ingang TOSLINK
- 11 Mono/Stereo-schakelaar

Houd er rekening mee dat slechts één ingang tegelijkertijd mag gebruik worden (ofwel de analoge audio-ingang ofwel de optische TOSLINK-audio-ingang).

TV 2500 in gebruik nemen

TV 2500 in gebruik nemen

Verpakkingsinhoud

- 1 Ontvanger met oordopkapjes in L-grootte (groot)
- 1 Zender
- 1 Stroomaansluiting voor de zender
- 2 Oplaadbare batterijen voor de ontvanger (Lithium Polymer)
- 1 Optische digitale TOSLINK-audiokabel
- 1 Analoge audiokabel (2 audiostekkers van 3,5 mm)
- 1 Audio adapter (RCA) voor analoge audiokabel
- 1 Adapter plug 6,3 mm / 3,5 mm voor analoge audiokabel
- 1 Extra microfoon met adapter plug voor analoge audiokabel en microfoonhouder
- 1 Paar extra oordopkapjes in S-grootte(klein)
- 1 Handleiding

Belangrijk: Lees eerst de veiligheidsaanwijzingen op pagina 84 voordat u het apparaat in gebruik neemt.

Zender aansluiten

- 1 Verbind de stekker van de netstroom met de DC IN-aansluiting aan de achterkant van de zender.
- 2 Steek de stroomkabel in een stopcontact.
- 3 Verbind de zender met uw audiobron.

Verschillende adapters en een microfoon zijn bijgeleverd en maken allerlei aansluitingen met TV of stereoset en luidspreker mogelijk.

Houd er rekening mee dat slechts één ingang tegelijkertijd mag gebruikt worden (ofwel de analoge audio-ingang ofwel de optische TOSLINK-audio-ingang).

Het groene LED lampje knippert zodra de stroom aangesloten is en blijft constant branden zodra het een audiosignaal herkent.

De optische digitale audiokabel TOSLINK gebruiken

Wanneer uw audiobron is uitgerust met een optische audio-uitgang (TOSLINK/S-PDIF), kunt u beide apparaten op elkaar aansluiten met behulp van de meegeleverde optische digitale audiokabel. Deze verbinding zorgt voor een hogere audio-overdrachtskwaliteit en minder elektrische en magnetische interferentie van andere apparaten.

Houd er rekening mee dat de optische digitale audiokabel TOSLINK niet mag worden geknikt! Vermijd ook scherpe bochten.

De adapter gebruiken (alleen voor analoge audiokabel)

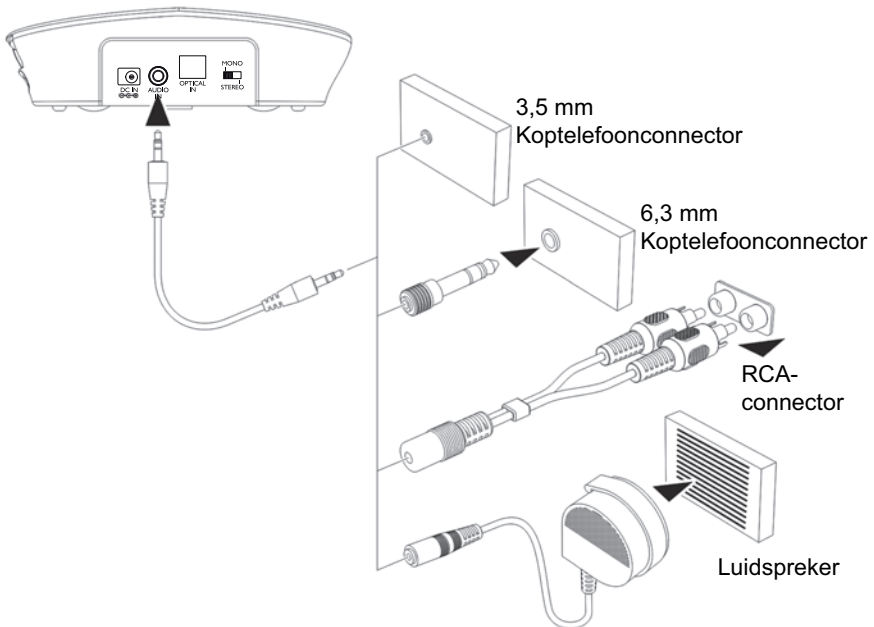

Ontvanger in gebruik nemen

Batterij plaatsen en opladen

- 1 Stop een batterij in het batterijvakje. Zorg voor correcte poolverbinding.

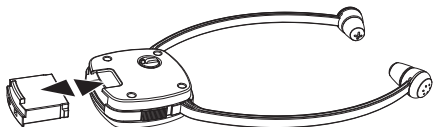

- 2 Laad de batterij voor gebruik.

Schakel de ontvanger uit (OFF-positie).

Plaats de ontvanger zoals afgebeeld in de laadruimte van de zender. Het laadlichtje(5) is rood terwijl de batterij geladen wordt (ong. 2,5 uur). Zodra de batterij vol is wordt het laadlichtje groen.



- 3 Schuif de reservebatterij zoals afgebeeld in de laadruimte van de zender. Het laadlichtje(6) is rood terwijl de batterij opgeladen wordt (ong. 2,5 uur). Zodra de batterij vol is wordt het laadlichtje groen.



- Een volle batterij werkt ongeveer 5 uur
- Om de batterij te sparen schakelt de ontvanger zichzelf uit wanneer hij geen signaal van de zender ontvangt of wanneer het signaal te zacht is. Zodra het signaal weer de nodige sterkte bereikt heeft, gaat de ontvanger weer vanzelf aan.

Oordopkapjes omruilen

Twee paar oordopkapjes worden bijgeleverd (L=groot/S=klein).

Een paar grote oordopkapjes „L“, zijn al op de luisterhulp gemonteerd.

- 1 Neem de oordopkapjes bij hun uiteinde vast en trek ze los om ze om te ruilen.
- 2 Schuif de nieuwe oordopkapjes over het open deel van de dopjes tot ze precies passen.

Extra microfoon

Wanneer uw TV of Hifi set geen audio-ingang heeft kunt u de bijgeleverde microfoon gebruiken.

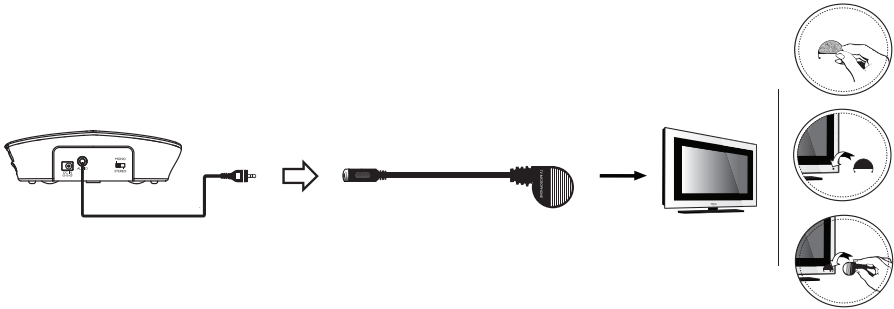

- 1 Sluit de analoge audiokabel aan op de microfoon.
- 2 Bevestig de microfoonhouder met plakband direct aan de luidspreker van de TV of Hifi set. Steek de microfoon in de microfoonhouder.
- 3 Zet het volume van de TV/Hifi set erg laag. Die positie van de microfoon heeft een grote invloed op het volume. Probeer door te experimenteren wat de beste positie is.

NB: Als u gebruik maakt van de microfoon is alleen mono-ontvangst mogelijk.

Zorg ervoor dat de microfoon niet te dicht bij de zender geplaatst wordt aangezien daardoor storende geluiden in de luisterhulp kunnen terechtkomen.

Extra ontvanger in gebruik nemen (TV 2400-1 / TV 2410NL-1)

Uw TV2400-1 / TV 2410NL-1 is een extra ontvanger voor uw TV 2500 / TV 2510NL. Na het plaatsen en opladen van de accu moet u de ontvanger aanmelden bij de zender. U kunt een willekeurig aantal ontvangers bij een zender van uw TV 2500 / TV 2510NL aanmelden en gelijktijdig bedienen.

Accu plaatsen en opladen

- 1 Plaats de accu in het accuvak.
- 2 Laad de accu voor eerste gebruik op. Schakel de ontvanger uit en plaats deze in het laadstation in de zender. De laadaanduiding brandt rood tijdens het opladen van de accu (ca. 2,5 uur). Zodra de accu volledig is opgeladen, brandt de laadaanduiding groen. Eventueel kunt u de volledig opgeladen reserveaccu uit de zender gebruiken.

Ontvanger aanmelden

- 1 Schakel de zender uit (stekker uit het stopcontact halen).
- 2 Verwijder de kabel die op de geluidsbron is aangesloten.
- 3 Schakel de nieuwe ontvanger in. De werkingsindicator knippert langzaam.
- 4 Druk gedurende 3 seconden op de microfoonknop, de werkingsindicator knippert snel.
- 5 Schakel binnen 9 seconden de zender opnieuw in. Gebeurt dit niet binnen de vereiste 9 seconden, dan moet stap 4 nogmaals worden uitgevoerd.
- 6 Bij een succesvolle aanmelding is een kort signaal in de luidspreker te horen en blijft de werkingsindicator branden.
- 7 Verbind de zender opnieuw met de geluidsbron.

Gebruik

Gebruik

Hoog geluidsvolume beschadigt het gehoor!

Deze ontvanger kan op hogere volumes ingesteld worden dan conventionele koptelefoons. Personen met een gezond hoorvermogen en vooral kinderen kunnen hierdoor schade aan hun gehoor oplopen.

- Draai het volume van uw luisterhulp lager voordat u hem aanzet.
- Stel uzelf niet bloot aan hogere geluidsvolumes.

- 1 Zet het audiotoeistel aan. Het groene LED-lampje van de zender gaat aan.
- 2 Schuif de Aan-/Uitschakelaar van de luisterhulp naar de „ON“-positie.
- 3 Buig de armen van de luisterhulp uit elkaar zodat de oordopjes in de oren gestoken kunnen worden. Let erop dat men de dopjes naar boven, naar beneden en zijwaarts kan ombuigen zodat ze een beetje dieper in het oor gedrukt kunnen worden. Daardoor wordt de klankkwaliteit en het volume beter. Druk de oordopjes zachtjes verder in het oor zodat ze goed passen en de klank optimaal is.
- 4 Verander de volume-instelling volgens eigen behoefte .
Noteer: Wanneer de batterij bijna leeg is zult u elke minuut drie korte pieptonen horen. De luisterhulp zal dan na ongeveer 5 minuten uitgeschakeld worden.

De Microfoonknop

De microfoonopening aan de zijkant van uw luisterhulp neemt geluiden uit uw omgeving op. Wanneer de microfoon ingeschakeld is hoort u meer van uw omgeving. U kunt dan bijvoorbeeld terwijl u de luisterhulp ophebt, uw deurbel, uw telefoon of uw gesprekspartner horen.

Om de microfoon aan te zetten moet u de microfoonknop induwen. Het verkliklichtje verandert dan van groen naar rood en u hoort ook twee korte pieptonen. Let erop dat de microfoonopening aan de zijkant niet afgeschermd is. U hoort uw omgeving en u kunt de luisterhulp als geluidsversterker gebruiken om uw gesprekspartner beter te verstaan.

Druk nogmaals op de knop om de microfoon uit te schakelen. Het verkliklichtje verandert weer naar groen en u hoort weer het geluid van uw TV of radio.

Instellen van toonkwaliteit

De toonkwaliteit kan op de zender ingesteld worden Door herhaaldelijk op de knop te drukken (zie afbeelding) gaan de LED-lichtjes 1, 2, of 3 branden of geen van de drie.

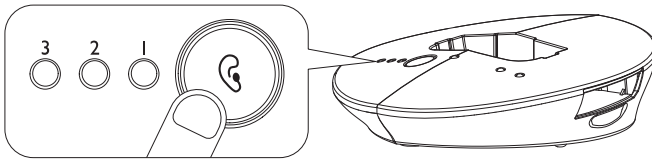

De volgende tabel toont de mogelijke instellingen aan. Ga na welke instelling u het beste past.

Instelling	LED-lichtje (Oranje)	Effekt
Standard		Neutraal
1		Versterking bassen + Versterking hoge tonen
2		Versterking hoge tonen
3		Versterking bassen

Problemen oplossen

Geen geluid

- Zorg ervoor dat de stroomkabel tussen de zender (DC IN) en het stopcontact aan beide kanten goed aangesloten is.
- Zorg ervoor dat de schakelaar aan de luisterhulp in de ON-positie is.
- Misschien is de batterij in de luisterhulp leeg. Laad de batterij van de zender weer op of verwissel hem met de geladen reservebatterij.
- Verzeker u ervan dat het toestel waarvan u de klank wil horen (radio,TV) aan is en op een zender.of kanaal afgestemd is. Gebruik ook de volumeknop aan de luisterhulp om het volume hoger te zetten.
- Het audio- of videotoestel waarop u aangesloten bent staat misschien niet op playback. Zet de playback aan op het toestel.
- Het volume van de luisterhulp staat te laag. Draai het volume hoger.

Stoorgeluiden

- Misschien is de batterij van de luisterhulp leeg. Laad de batterij weer op of vervang hem met de geladen reservebatterij.
- De afstand tussen de luisterhulp en de zender is misschien te groot. Probeer of de kwaliteit verbetert wanneer u dichterbij de zender gaat zitten.
- Het ingangsvermogen van het audiosignaal is te laag. Verhoog het volume van de audiobron.

Bijlage

Bijlage

Veiligheidsaanwijzingen

Lees deze handleiding zorgvuldig door en bewaar hem goed.

Reglementair gebruik

Dit apparaat is bedoeld om klanksignalen van een televisietoestel of een stereo-installatie vanuit een zender naar een ontvanger te sturen zonder kabels, met behulp van een infraroodlicht. Elk ander gebruik is niet toegestaan.

Eigenhandige wijzigingen of aanpassingen zijn niet toegestaan. Open het apparaat nooit en probeer het apparaat nooit zelf te repareren.

Plaatsing en veiligheidsinformatie

- Vermijd blootstelling aan rook, stof, trillingen, chemische stoffen, vocht, hitte of direct zonlicht.
- Aangezien meubels tegenwoordig met een veelvoud van laksoorten en kunststoffen behandeld worden, kan het gebeuren dat veel van die stoffen de rubberen pootjes van dit toestel kunnen aantasten en vlekken op uw meubels kunnen maken. Gebruik daarom een slipvaste onderlegger voor uw toestel.
- Deze ontvanger kan grote geluidsvolumes opwekken. Als dit toestel door meerdere personen gebruikt wordt, is het beter het volume altijd op de laagste stand te zetten voordat u de luisterhulp in uw oren aanbrengt.

Voor gebruikers van een pacemaker

Als u een pacemaker hebt, moet u eerst uw arts raadplegen of het gebruik van dit toestel veilig is. Schakel dit toestel uit wanneer u vermoedt dat er iets niet in orde met u is.

Adapter

Opgelet: Gebruik enkel de meegeleverde adapter, want andere adapters kunnen het bewakingssysteem beschadigen. De toegang tot de adapter mag niet worden belemmerd door meubels of andere voorwerpen.

Zorg bij gebruik van de adapter ervoor dat de kabel en stekker niet beschadigd zijn. Geknakte of versleten kabels zijn levensgevaarlijk!

De adapter voldoet aan de vereisten voor ecologisch ontwerp van de Europese Unie (Richtlijn 2005/32/EG).

Dit betekent dat wanneer het apparaat in gebruik of in stand-by staat, het stroomverbruik in vergelijking met oudere types adapters beduidend lager is.



- Energiesparend
- Economisant l'énergie
- A risparmio di energia
- Energy efficient

Accu's

Opgelet: Werp de accu's nooit in het vuur. Gebruik enkel de voor dit apparaat gespecificeerde accu's! Let op een juiste polariteit!

Afvalverwijdering

Wanneer u het apparaat wilt afvoeren, brengt u het naar een verzamelpunt van uw plaatselijke afvalverwerkingsbedrijf (bv. een containerpark). Krachtens de wetgeving betreffende afgedankte elektrische en elektronische apparaten zijn eigenaars van afgedankte apparaten wettelijk verplicht oude elektrische en elektronische apparaten apart af te voeren. Het symbool hier naast betekent dat het apparaat in geen geval bij het huisvuil mag worden geworpen!



Gevaar voor de gezondheid en voor het milieu door accu's en batterijen!

Accu's en batterijen nooit openen, beschadigen, inslikken of in het milieu introduceren. Ze kunnen giftige en milieuschadelijke zware metalen bevatten.



U bent wettelijk verplicht om accu's en batterijen op een veilige manier af te voeren via een handelaar die batterijen verkoopt of via een inzamelpunt voor batterijen, waar geschikte containers ter beschikking staan. Het afvoeren gebeurt kosteloos. De symbolen hiernaast betekenen dat u accu's en batterijen in geen geval in het huisvuil mag werpen en dat u ze naar een geschikt inzamelpunt moet brengen.

De verpakkingsmaterialen moeten worden afgevoerd in overeenstemming met de lokale voorschriften.

Probeemoplossing

Kijk eerst naar de aanwijzingen op bl. 82 indien u problemen hebt met uw toestel. In geval van technische problemen kunt u contact opnemen met onze service-hotline. Het telefoonnummer daarvan vindt u op onze website www.amplicomms.com

Bij garantieaanspraken neemt u contact op met uw handelaar. De garantieperiode bedraagt 2 jaar.

Conformiteitsverklaring

Dit apparaat voldoet aan de vereisten van de EU-richtlijn:

1999/5/EG Richtlijn betreffende radioapparatuur en telecommunicatie-eindapparatuur en de wederzijdse erkenning van hun conformiteit. De conformiteit met bovengenaamde richtlijn wordt bevestigd door het CE-kenteken op het apparaat.



De volledige conformiteitsverklaring kunt u gratis downloaden van onze website www.amplicomms.com

Onderhoud

- Reinig de behuizing met een zachte en pluisvrije doek.
- Gebruik geen reinigingsmiddelen of oplossingsmiddelen.

Technische informatie

Transmissie	UHF Stereo
Frequentie	2,4 GHz digitaal
Reikwijdte	tot 30 m (in optimale omstandigheden)
Frequentiebereik	30 Hz - 20 kHz
Maximum volume	120 dB
Distortie	< 0,5 %
Signaal/ruis-verhouding	> 75 dB
Stroomvoorziening (zender)	Adapter, uitvoer: 5 VDC, 550 mA
Stroomvoorziening (ontvanger)	1 batterij 3,7 V / 350 mA Lithium Polymer
Bedrijfsduur	Met volle batterij tot 5 uur
Oplaadtijd	Voor lege batterij ong. 2,5 uur
Gewicht	Zender: ca. 115 g Ontvanger: ca. 53 g

Garantie

AMPLICOMMS-apparaten worden geproduceerd en getest met de modernste productieprocessen. Nauwkeurig geselecteerde materialen en geavanceerde technologieën zorgen voor een probleemloze werking en een lange levensduur.

De garantieperiode bedraagt 24 maanden, berekend vanaf de dag van aankoop. De garantie geldt niet voor de batterijen, accu's of accupacks gebruikt in het product.

Binnen de garantieperiode worden alle defecten die te wijten zijn aan materiaal- of fabricagefouten, kosteloos gerepareerd. De garantie vervalt bij ingrepen aan het apparaat door de koper of door derden. Schade die door onrechtmatige hantering of bediening, natuurlijke slijtage, verkeerd opstellen of bewaren, onrechtmatige aansluiting of installatie, geweld of andere externe invloeden is ontstaan, wordt niet gedekt door de garantie.

Wij behouden ons het recht voor, in geval van een klacht, om naar eigen goeddunken de defecte delen te repareren of te vervangen, of het volledige apparaat te ruilen. Ingeruilde onderdelen of ingeruilde apparaten worden onze eigendom. Aanspraken op schadevergoeding zijn uitgesloten, in zoverre ze niet gebaseerd zijn op opzet of grote nalatigheid vanwege de fabrikant. Indien uw apparaat toch een defect vertoont binnen de garantieperiode, neemt u uitsluitend contact op met de handelszaak waar u het AMPLICOMMS-apparaat hebt gekocht, op vertoon van uw aankoopbewijs. Alle garantieclaims volgens deze bepaling kunnen enkel geldig worden gemaakt bij uw handelaar. Na twee jaar na aankoop en overhandiging van onze producten vervallen de garantierechten.

Nota's

Receptor

- 1 Auricular derecha / izquierda
- 2 Configuración volumen
- 3 Indicador de funcionamiento
- 4 Tecla de micrófono para escuchar los sonidos del entorno
- 5 Interruptor On/Off
- 6 Micrófono
- 7 Ajuste (izquierda / derecha)
- 8 Batería

Transmisor

- 1 Entrada de carga
- 2 Indicación de la claridad de tono
- 3 Tecla para el ajuste de la claridad de tono
- 4 Indicador de funcionamiento
- 5 Indicador de carga del auricular
- 6 Indicador de carga de la batería de repuesto
- 7 Ranura de inserción batería de repuesto
- 8 Conexión para fuente de alimentación
- 9 Entrada analógica de audio (3,5 mm)
- 10 Entrada óptica de audio TOSLINK
- 11 Interruptor mono / estéreo

Tenga en cuenta que únicamente se puede conectar una entrada (o la entrada analógica de audio o la entrada óptica de audio/TOSLINK).

Puesta en funcionamiento TV 2500

Puesta en funcionamiento TV 2500

Contenido del paquete

- 1 Receptor con audífono para auricular tamaño L (grande)
- 1 Transmisor
- 1 Fuente de alimentación para el transmisor
- 2 Baterías para el receptor (polímero de litio)
- 1 Cable de audio digital óptico TOSLINK
- 1 Cable de audio analógico (clavija jack de 2 x 3,5 mm)
- 1 Adaptador de audio (RCA) para cable de audio analógico
- 1 Adaptador 6,3 mm / 3,5 mm para cable de audio analógico
- 1 Micrófono con adaptador para cable de audio analógico y soporte para micrófono (incluido el material de fijación)
- 1 Par de audífonos para auricular en tamaño S (pequeño)
- 1 Manual de instrucciones

Importante: Antes de usar el aparato lea las instrucciones de seguridad en la página 102.

Conectar el transmisor

- 1 Conecte la fuente de alimentación a la entrada de conexión situada en la parte posterior del transmisor.
- 2 Conecte la fuente de alimentación en un enchufe.
- 3 Conecte el transmisor en su fuente de audio deseada.

Para las diversas opciones de conectividad (TV, equipo de música, etc.) se incluye en la entrega más de un adaptador y un micrófono que puede conectar antes del altavoz.

Tenga en cuenta que únicamente se puede conectar una entrada (o la entrada analógica de audio o la entrada óptica de audio/TOSLINK).

El indicador de funcionamiento verde parpadea cuando existe una tensión de red y permanece encendido cuando se detecta la señal de una fuente de audio.

Utilización del cable de audio digital óptico TOSLINK

En el caso de que su fuente de audio disponga de una salida de audio óptica (TOSLINK/S-PDIF), conecte ambos dispositivos con el cable de audio digital óptico TOSLINK que desee. Esta conexión ofrece una mejor calidad de transmisión y una menor susceptibilidad a sufrir averías que las interferencias de acoplamientos eléctricos y magnéticos.

¡Asegúrese de que el cable de audio digital óptico TOSLINK no se doble!
Evite también los radios de flexión reducidos.

Utilización de los adaptadores (sólo para cable de audio analógico)

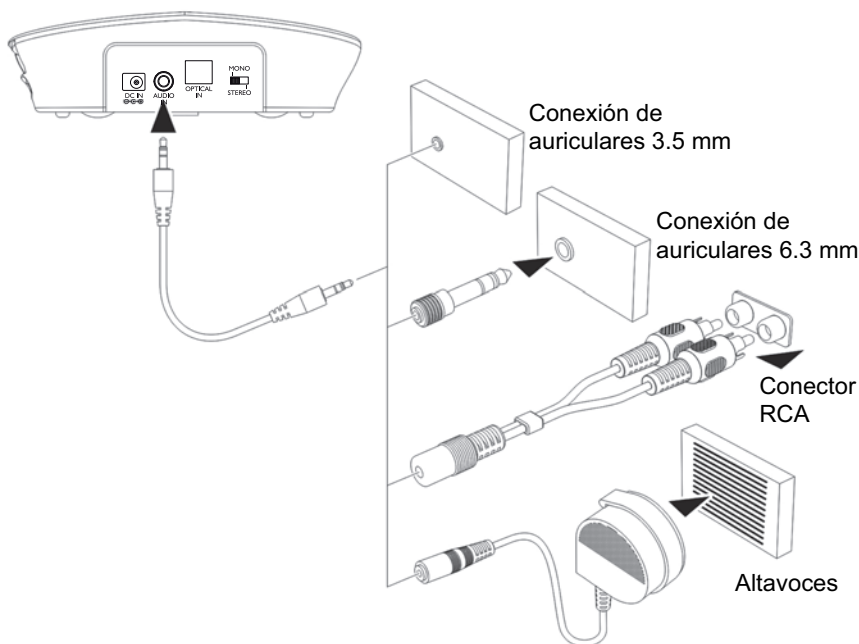

Puesta en funcionamiento del receptor

Instalación y carga de la batería

- 1 Inserte una batería en el compartimento para baterías. Verifique la polaridad correcta.

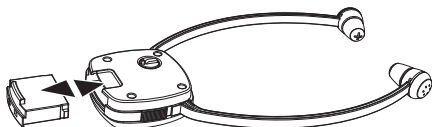

- 2 Cargue la batería antes del primer uso.
Si es necesario, apague el receptor (posición OFF).
Coloque el receptor como se muestra en el diagrama en la estación de carga. El indicador de carga (5) se ilumina en rojo mientras se carga la batería (aprox. 2.5 horas). En cuanto la batería está cargada el indicador de carga se ilumina en verde.

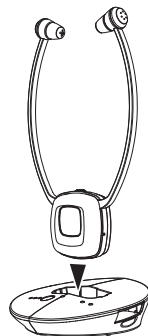

- 3 Deslice la batería de repuesto como se muestra en el diagrama en el compartimento de carga del transmisor. El indicador de carga (6) se ilumina en rojo mientras se carga la batería (aprox. 2.5 horas). En cuanto la batería está cargada el indicador de carga se ilumina en verde.



- Una batería completamente cargada ofrece un tiempo de funcionamiento de hasta 5 horas.
- Para ahorrar la energía de la batería, el receptor se apaga automáticamente si durante aprox. 5 minutos no recibe ninguna señal desde el transmisor o si el nivel de señal es demasiado bajo. En cuanto la señal haya vuelto a alcanzar la fuerza necesaria el receptor se encenderá automáticamente de nuevo.

Cambiar el audífono del auricular

La entrega incluye 2 pares de audífonos para auricular (L=grande / S=pequeño). Los audífonos de tamaño "L" (grande) ya vienen conectados al auricular.

- 1 Para cambiar el audífono del auricular agarre la cabeza del audífono del auricular conectado y tire de ella con total normalidad.
- 2 Deslice el audífono del auricular que desea insertar en los extremos abiertos y encájelos.

Micrófono adicional

Si el dispositivo por el cual desea escuchar el sonido a través del TV 2500 no tiene salida de audio, puede utilizar el micrófono que se incluye.

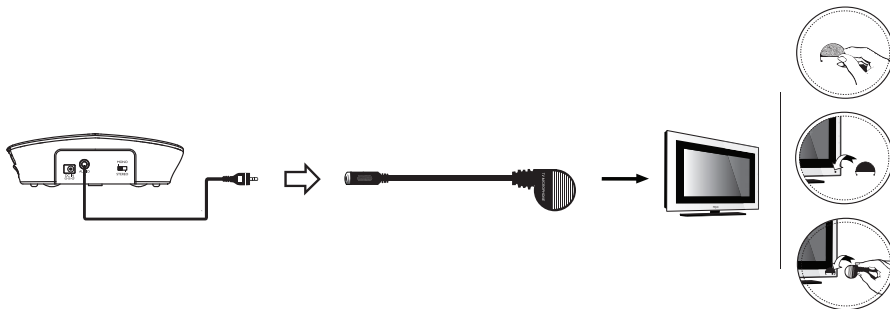

- 1 Conecte el cable de audio analógico con el micrófono.
- 2 Fije el soporte del micrófono con cinta adhesiva directamente en los altavoces del televisor o del equipo de música. Conecte el micrófono en el soporte del micrófono.
- 3 Por favor, ponga un volumen muy bajo en la TV / equipo de música. La posición del micrófono tiene una influencia directa en el volumen - obtenga la mejor posición realizando pruebas.

Tenga en cuenta: El funcionamiento con el micrófono sólo permite una recepción en modo mono.

Por favor, asegúrese de que el micrófono no esté demasiado cerca del receptor, ya que puede producir ruidos en los auriculares.

Poner en funcionamiento un receptor adicional (TV 2400-1 / TV 2410NL-1)

Su TV 2400-1 / TV 2410NL-1 es un receptor adicional para su TV 2500 / TV 2510NL. Después de insertar y cargar la batería debe registrarlo al emisor. Si lo desea puede registrar varios receptores a un emisor TV 2500 / TV 2510NL y ejecutarlos simultáneamente.

Insertar y cargar la batería

- 1 Inserte la batería en el compartimento de baterías.
- 2 Cargue la batería antes del primer uso. Apague el receptor y colóquelo en la estación de carga del emisor. El indicador de carga se ilumina en rojo cuando la batería está siendo cargada (aprox. 2,5 horas). Cuando la batería está completamente cargada el indicador de carga se ilumina en verde.

Como alternativa también puede utilizar la batería de repuesto completamente cargada del transmisor.

Registrar receptor

- 1 Apague el emisor (desconectar la fuente de alimentación de la toma).
- 2 Quite el cable conectado a la fuente de audio.
- 3 Conecte el nuevo receptor. El indicador de funcionamiento parpadea lentamente.
- 4 Presione la tecla del micrófono durante unos 3 segundos, el indicador de funcionamiento empieza a parpadear rápidamente.
- 5 Vuelva a conectar después de 9 segundos el emisor. Si al cabo de 9 segundos no ocurre nada, vuelva a realizar el paso 4.
- 6 Si el registro se ha realizado correctamente oírás un breve tono en el auricular y el indicador se encenderá de forma permanente.
- 7 Vuelva a conectar el emisor con la fuente de audio.

Manejo

Manejo

¡Un volumen muy elevado daña el oído!

En este auricular se pueden ajustar altos niveles de volumen al igual que en los dispositivos convencionales. En las personas con oídos sanos y en niños se pueden producir daños en la audición.

- Antes de colocarse los auriculares ajuste un volumen bajo.
- No utilice de forma permanente altos niveles de volumen.

- 1 Encienda el dispositivo desde el que desea escuchar el sonido. El indicador de funcionamiento verde del transmisor se ilumina.
- 2 Deslice el interruptor de encendido/apagado del auricular en posición "ON".
- 3 Doble las patillas de los auriculares hacia afuera de manera que los audífonos del auricular puedan meterse en los oídos. Por favor, tenga en cuenta que los audífonos de los auriculares se pueden mover hacia arriba, abajo y hacia los lados para que puedan meterse profundamente en el oído. De esta manera se mejora la calidad del sonido y del volumen. Presione cuidadosamente los audífonos del auricular en su oído de manera que encuentre la posición más cómoda para recibir el mejor sonido.
- 4 Si es necesario, cambie los ajustes de tono según sus necesidades. Tenga en cuenta: Cuando la batería esté a punto de agotarse escuchará en el auricular 3 pitidos cortos en un intervalo de un minuto. El auricular se apagará automáticamente después de unos 5 minutos.

La tecla de micrófono

La entrada lateral de micrófono en el receptor capta los sonidos de su entorno. Si el micrófono está conectado escuchará los sonidos de su entorno con mayor volumen. Es decir, que incluso llevando los auriculares puestos podrá escuchar, por ejemplo, el timbre de la puerta, el teléfono o interlocutor.

Para activar el micrófono pulse la tecla del micrófono. El indicador de fun-

cionamiento cambia de verde a rojo y oírás dos pitidos cortos. Asegúrese de que la entrada lateral del micrófono no se encuentre tapada. Podrá escuchar su entorno y utilizar los auriculares como amplificadores de sonido para oír mejor a su interlocutor.

Para desactivar el micrófono vuelva a presionar la tecla. El indicador de funcionamiento vuelva a cambiarse a verde y oírás el sonido de su televisor o radios, etc.

Ajuste de la claridad de tono

Puede ajustar la claridad del tono desde el transmisor. Al pulsar repetidamente la tecla (ver diagrama) se iluminan los LEDs 1, 2, 3 o ninguno.

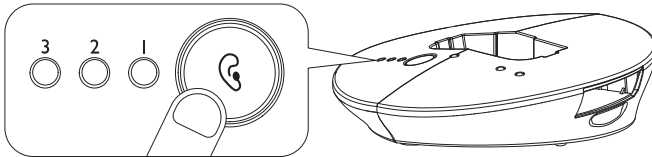

La siguiente tabla muestra los posibles ajustes. Pruebe qué ajustes le convienen más.

Configuración	Indicador LED (Naranja)	Efecto
Standard		Neutral
1		Aumento de los bajos + aumento de los altos
2		Aumento de los altos
3		Aumento de los bajos

Solución de problemas

No hay sonido

- Verificar la correcta conexión del transmisor a la fuente de alimentación (aparato de conexión eléctrica - entrada en el transmisor).
- Compruebe el interruptor de los auriculares (posición ON).
- Es posible que la batería de los auriculares esté agotada. Cargue los auriculares en el cargador del transmisor o cambie la batería utilizada por la batería de reserva (cargada).
- Compruebe si el dispositivo desde el que desea escuchar el sonido (radio, televisión, etc.) está enchufado o si en realidad tiene una emisión/canal encendido que emita señal.
- Si recibe el sonido para el transmisor desde una toma de auriculares en la radio / reproductor de CD, etc., por favor verifique si dicha toma está regulada por un control de volumen. Si es el caso, regule dicha salida de volumen.
- El volumen en el auricular está demasiado bajo. Ajuste una volumen más alto.

Distorsiones

- Es posible que la batería de los auriculares esté agotada. Cargue los auriculares en el cargador del transmisor o cambie la batería utilizada por la batería de reserva (cargada).
- Posiblemente la distancia de los auriculares con el transmisor sea demasiado grande. Compruebe que la calidad del sonido mejora en cuanto se acerca más al transmisor.
- Si recibe el sonido para el transmisor desde una toma de auriculares en la radio / reproductor de CD, etc., por favor verifique si dicha toma está regulada por un control de volumen. Si es el caso, regule dicha salida de volumen.

Apéndice

Apéndice

Indicaciones de seguridad

Lea este manual de instrucciones detenidamente y consérvelo en un lugar seguro.

Propósito de uso

Este dispositivo está diseñado para transmitir desde un transmisor señales de sonido de un televisor o equipo HiFi mediante luz infrarroja de manera inalámbrica hasta un receptor. Cualquier otro uso resultará inapropiado. Los cambios o modificaciones no están permitidos. No trate de abrir o reparar el aparato por cuenta propia bajo ninguna circunstancia.

Lugar de instalación e información de seguridad

- Evite la exposición al humo, polvo, vibraciones, productos químicos, humedad, calor y luz solar directa.
- Puesto que en la actualidad muchos muebles están revestidos con una gran variedad de pinturas y barnizados y son tratados con diferentes productos químicos, no se descarta que algunas de estas sustancias ataquen y suavicen los apoyos de goma del aparato. En caso de que los apoyos se vean afectados, éstos pueden dejar marcas desagradables en la superficie de los muebles. De esta forma, utilice para su aparato una superficie antideslizante
- El receptor es capaz de reproducir unos niveles de volumen muy elevados. Por este motivo, antes de colocarse los auriculares es aconsejable regular el volumen al mínimo, especialmente si el aparato es usado por varias personas.

Usuarios con marcapasos

Si lleva un marcapasos debería consultar a su médico antes de usar este producto. Si observa o sospecha alguna alteración en el producto debe apagar inmediatamente el aparato.

Fuente de alimentación

Precaución: Use sólo la fuente de alimentación incluida, ya que otras fuentes de alimentación pueden dañar el transmisor. No bloquee el acceso a la fuente de alimentación por muebles u otros objetos.

Asegúrese del buen estado del cable y enchufe durante su utilización.
 ¡Los cables doblados y desgastados pueden producir graves heridas!

La fuente de alimentación cumple con los requisitos de diseño ecológico de la Unión Europea (Directiva 2005/32/CE).



- Energiesparend
- Economisant l'énergie
- A risparmio di energia
- Energy efficient

Esto significa que, en comparación con otros componentes de red más antiguos, el consumo de energía del aparato, ya sea en funcionamiento o en reposo, es mucho menor.

Baterías

Precaución: ¡No tire las pilas o baterías al fuego. Utilice únicamente las baterías especificadas para el aparato! ¡Asegúrese de que la polaridad sea la correcta!

Eliminación

Está obligado por la ley a deshacerse de forma adecuada de sus artículos de uso corriente. El símbolo que aparece al margen de su aparato significa que los dispositivos eléctricos y electrónicos deben ser eliminados por separado de los residuos domésticos. Debe deshacerse de los dispositivos eléctricos o electrónicos en un punto de recogida autorizado por las autoridades.



Debe deshacerse de las baterías en el local que comercializa las baterías o en el contenedor de reciclaje correspondiente de cual-

quier punto de recogida autorizado.

Deshágase del material de embalaje de acuerdo con las regulaciones locales.



Reparación

Si tiene problemas con su aparato revise primero las indicaciones que aparecen en la página 100. En caso de que surjan problemas técnicos, por favor póngase en contacto con nuestro centro de atención. Encontrará el número de teléfono en nuestra página web www.amplicomms.com

Para reparación y las reclamaciones de garantía póngase en contacto con su distribuidor. El plazo de garantía es de 2 años.

Declaración de conformidad

Este dispositivo cumple con los requisitos de la Directiva de la UE:



Directiva 1999/5/CE sobre equipos radioeléctricos y equipos terminales de telecomunicación y reconocimiento mutuo de su conformidad. La conformidad con la directiva mencionada anteriormente se confirma mediante el símbolo CE que aparece en el dispositivo.

Para obtener la declaración de conformidad completa utilice por favor la descarga gratuita de nuestro sitio web www.amplicomms.com

Instrucciones de mantenimiento

- Limpie las superficies de la carcasa con un paño suave y sin pelusa.
- No utilice detergentes o disolventes.

Especificaciones

Transmisión	UHF estéreo
Frecuencia	2,4 GHz Digital
Alcance	hasta 30 m (en condiciones óptimas)
Rango de frecuencia	30 Hz - 20 kHz
Volumen máx.	120 dB
THD	<0,5%
Distancia señal / interf.	> 75 dB
Red (transmisor)	fuelle de alimentación, salida: 5 VDC, 550 mA
Red (receptor)	pila 3,7 V / 350 mA Lithium Polymer
Tiempo de funcionamiento	con pila totalmente cargada hasta 5 horas
Tiempo de carga	para batería vacía apróx. 2,5 horas
Peso	transmisor: apróx. 115 g Receptor: apróx. 53 g

Garantía

Los dispositivos AMPLICOMMS son fabricados y probados de acuerdo con los últimos métodos de producción. Los materiales seleccionados y el uso de tecnologías avanzadas garantizan un funcionamiento sin problemas y de larga vida.

La garantía no se aplica si la causa proviene de un mal funcionamiento del dispositivo debido a la compañía telefónica o de cualquier centralita privada conectada a la red pública. La garantía no se aplica a las pilas o baterías utilizadas en el producto. El período de garantía es de 24 meses a partir de la fecha de compra.

Dentro del periodo de garantía todos los defectos materiales o de fábrica serán solventados de forma gratuita. La garantía será nula si el comprador o terceras personas manipulan el aparato. La garantía no se aplicará si se producen desperfectos o daños causados por el manejo inadecuado del aparato, la red de conexión y la instalación o por el desgaste natural debido a un mantenimiento y almacenamiento incorrecto del dispositivo o por causas de fuerza mayor o influencias externas.

En caso de reclamación nos reservamos el derecho a reparar las piezas defectuosas, sustituirlas o reemplazar el dispositivo. Las piezas o el dispositivo reemplazado deberán ser de nuestra propiedad. Las reclamaciones por daños y perjuicios quedan excluidas, a menos que se demuestre intencionalidad o negligencia grave por parte del fabricante.

Si dentro del periodo de garantía el dispositivo sigue mostrando defectos, póngase en contacto con su recibo de compra únicamente en la tienda donde compró su dispositivo AMPLICOMMS. Todas las reclamaciones de garantía conforme a estas disposiciones sólo tendrán validez frente al distribuidor del producto. Los derechos de garantía dejarán de tener validez una vez finalizado el plazo de garantía de 2 años.

Notas

Mottagare

- 1 Öronproppar höger/vänster
- 2 Volyminställning
- 3 Driftsindikator
- 4 Mikrofonknapp för att höra ljud i omgivningen
- 5 På-/Av omkopplare
- 6 Mikrofon
- 7 Balans (vänster/höger)
- 8 Batteri

Sändare

- 1 Laddningsfack
- 2 Visare för tonkontroll
- 3 Tonkontroll
- 4 Batterivisare
- 5 Laddningsvisare hörlur
- 6 Laddningsvisare extrabatteri
- 7 Laddfack extrabatteri
- 8 Uttag för nätadapter
- 9 Analog ljudingång (3,5 mm)
- 10 Optisk ljudingång TOSLINK
- 11 Mono/Stereo-omkopplare

Tänk på att bara en ingång (antingen analog ljudingång eller optisk ljudingång/TOSLINK) får anslutas.

Igångsättning av TV 2500

IGångsättning av TV 2500

Innehåll i förpackningen

- 1 Mottagare med öronproppar, storlek L (stor)
- 1 Sändare
- 1 Nätadapter för sändaren
- 2 Batterier till mottagaren (Litium Polymer)
- 1 Optisk TOSLINK digital ljudkabel
- 1 Analog ljudkabel (2 x 3,5 mm teleplugg)
- 1 Audio-adapter (RCA) till analog ljudkabel
- 1 Audio-adapter 6,3 mm/3,5 mm till analog ljudkabel
- 1 Mikrofon med adapter till analog ljudkabel och Mikrofonhållare inkl. fastsättningsmaterial.
- 1 Par extra öronproppar i storlek S (liten)
- 1 Bruksanvisning

Viktigt: Läs först igenom säkerhetsanvisningarna på sidan 120, innan du börjar använda utrustningen.

Hur sändaren ansluts

- 1 Anslut nätadaptern i uttaget på sändarens baksida.
- 2 Koppla in nätadaptern i ett vägguttag.
- 3 Anslut sändaren till önskad ljudkälla (t.ex. TV-apparat, stereoanläggning, etc.) För de olika anslutningsmöjligheterna (TV, stereo-anläggning etc.) ingår även flera adapterar och en mikrofon som kan sättas fast på högtalaren.

Tänk på att bara en ingång (antingen analog ljudingång eller optisk ljudingång/TOSLINK) får anslutas.

Den gröna batteri-indikatorn blinkar så snart det finns nät-spänning och lyser med ett konstant sken när ljudkällan är aktiv.

Användning av den optiska TOSLINK digitala ljudkabeln

Om det finns en optisk ljudutgång (TOSLINK/S-PDIF) till din ljudkälla, ska de båda enheterna kopplas ihop med varandra med hjälp av den optiska TOSLINK digitala ljudkabeln. Med den här kopplingen får man bättre överföringskvalitet och mindre känslighet för elektriska och magnetiska felkopplingar.

Var försiktig så att den optiska TOSLINK digitala ljudkabeln inte viks! Smala böjradier får heller inte förekomma.

Användning av adaptern (gäller bara analog ljudkabel)

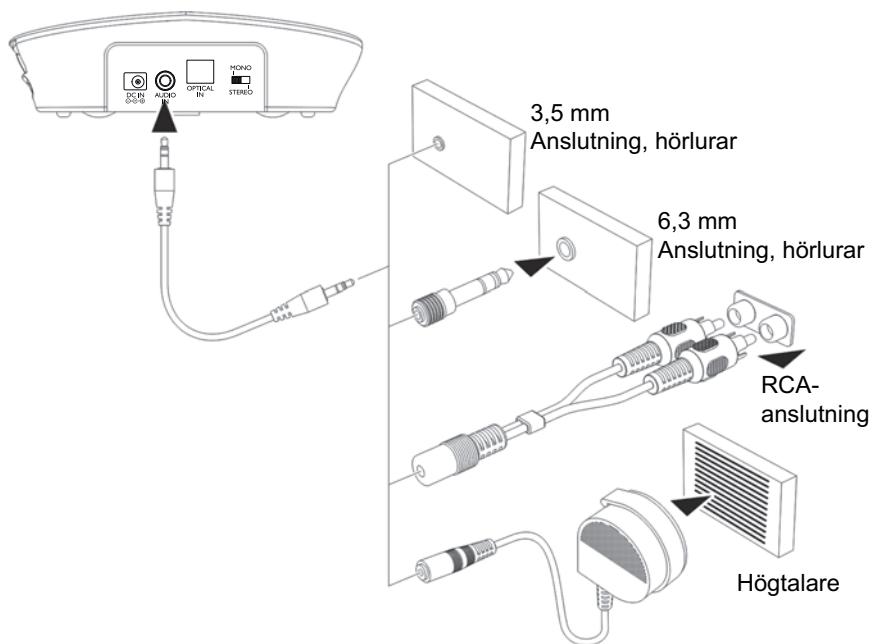

Igångsättning av mottagaren

Sätt i och ladda batteriet

- 1 Sätt i ett batteri i batterifacket. Var noga med att polerna sitter rätt.

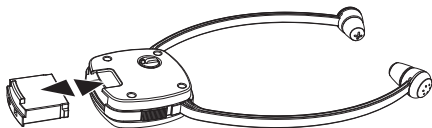

- 2 Ladda batteriet fullt innan du använder produkten första gången. Stäng av mottagaren (läge OFF). Placera mottagaren så som visas på bilden i sändarens laddningsfack, laddnings-indikatorn (5) lyser rött medan laddningen av batteriet pågår (c:a 2,5 timmar). När batteriet är fulladdat lyser laddnings-indikatorn grönt.

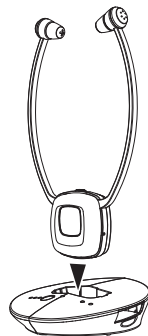

- 3 Skjut in extrabatteriet så som visas i sändarens laddningsfack. Laddningsindikatorn (6) lyser rött under tiden batteriet laddas (c:a 2,5 tim.). När batteriet är fulladdat lyser laddningsindikatorn grönt.



- Ett fulladdat batteri ger cirka 5 timmars drift.
- För att spara på batterikapaciteten stängs mottagaren automatiskt av när ingen signal fångats upp från sändaren under cirka 5 minuter eller då signalnivån är allt för låg. Så snart signalen åter har nått full nivå slås sändaren åter på.

Byte av öronproppar

I förpackningen ingår 2 par öronproppar (L=stor/S=liten). Storlek "L" är redan monterade på mottagaren.

- 1 Vid byte av öronproppar tar man tag i spetsen på den monterade öronproppen och drar ut den.
- 2 Tryck fast utbytesöronpropparna i en öppna ändan tills den knäpps fast.

Extern mikrofon

Om utrustningen som du vill använda med TV 2500 inte har någon audio-utgång, kan den medskickade mikrofonen användas.

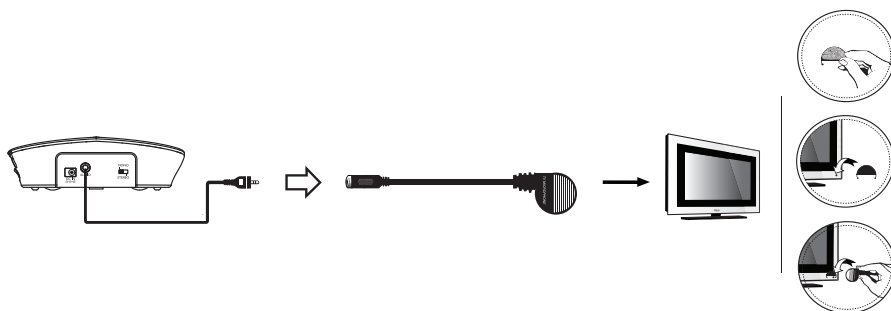

- 1 Koppla den analoga ljudkabeln till mikrofonen.
- 2 Sätt fast mikrofonhållaren med tejpens direkt på TV:ns- eller stereoanläggningens högtalare. Sätt mikrofonen i mikrofonhållaren.
- 3 Ställ in en mycket låg volym på TV:n eller ljudanläggningen som är ansluten till sändaren och justera till önskvärd styrka med volymknappen på mottagaren. Mikrofonens placering har ett avgörande inflytande på ljudstyrkan – fastställ den bästa positionen genom att pröva dig fram.

OBS!: Vid användning av mikrofon är mottagning endast möjlig i mono.

Var noga med att mikrofonen inte befinner sig allt för nära sändaren, då det annars kan uppstå störande ljud i hörlurarna.

Använda flera mottagare (TV 2400-1/TV 2410NL-1)

Din TV 2400-1/TV 2410NL-1 är en extra mottagare till din TV 2500/TV 2510NL. När batteriet har satts i och laddats måste mottagaren registreras i sändaren. Du kan registrera och använda hur många mottagare som helst i en TV 2500/TV 2510NL-sändare samtidigt.

Sätta i och ladda batteri

- 1 Placera batteriet i batterifacket.
- 2 Innan du använder batteriet för första gången måste det laddas. Slå av mottagaren och placera den i sändarens laddningsdocka. Laddningsvisaren lyser med rött sken medan batteriet laddas (ca 2,5 timmar). När batteriet är fulladdat lyser laddningsvisaren med grönt sken.
Som alternativ går det också bra att använda sändarens fulladdade reservbatteri.

Registrera mottagare

- 1 Slå av sändaren (dra ut nätdelen ur uttaget).
- 2 Ta bort kabeln som anslutits till ljudkällan.
- 3 Koppla i den nya mottagaren. Batteri-indikatorn blinkar långsamt.
- 4 Tryck in mikrofonknappen i ca 3 sekunder, driftsindikatorn blinkar snabbt.
- 5 Sätt i nätkabeln och slå på sändaren inom 9 sekunder, annars gör om proceduren från steg 4.
- 6 Om registreringen lyckats, hörs en kort klarsignal i lurarna och batteri-indikatorn lyser med ett fast sken.
- 7 Sändaren kopplas tillbaka till ljudkällan.

Drift

Drift

Höga ljudstyrkor skadar hörseln!

Med dessa hörlurar kan en högre ljudstyrka ställas in än med konventionell utrustning. Detta kan leda till hörselskador hos människor med god hörsel och bland barn.

- Ställ alltid volymkontrollen på lägsta nivå innan du använder hörlurarna. Höj sedan försiktigt till du uppnår önskvärd volym.
- Undvik att utsätta dig för hög volym under en längre tid.

- 1 Sätt på TVn/ljudanläggningen som är kopplad till sändaren. Den gröna lampan tänds.
- 2 Ställ skjutreglaget för På/Av på mottagaren i läget "ON".
- 3 Böj isär mottagarens byglar och sätt in öronpropparna i öronen. Tryck i öronpropparna försiktigt i öronen så att de sitter bekvämt. Var noga med att öronpropparna kan röras uppåt, nedåt och sidledes, så att öronpropparna kan tryckas djupt in i öronen. Därigenom förbättras ljudkvaliteten och ljudstyrkan.
- 4 Ändra ljudinställningarna när så behövs.
OBS! När batteriet är nästan tomt hörs 3 korta pip med en minuts mellanrum i hörapparaten. Utrustningen stängs sedan av efter cirka 5 minuter.

Mikrofonknappen

Den inbyggda mikrofonen av mottagaren fångar upp ljudet från omgivningen. För att sätta på mikrofonen trycker man på mikrofonknappen på framsidan av mottagaren. Indikatorlampan växlar från grönt till rött och man hör två korta pip i halsslingan. När mikrofonen är påslagen kan man höra ljuden från omgivningen bättre, t.ex. dörrklockan, telefonen eller din samtalspartner. Var noga med att mikrofonöppningen inte är övertäckt med något. För att stänga av mikrofonen trycker man på knappen ytterligare en gång.

Indikatorlampan växlar tillbaka till grönt och man hör ljudet från TV:n, radion, eller den ljudkälla som sändaren är kopplad till.

Tonkontroll

Med tonkontrollen, som sitter på sändaren, kan du justera tonen så att du får en behaglig lyssningskomfort. Genom att trycka på knappen (se fig.) upprepade gånger, lyser LED 1, 2, 3 eller inte alls.

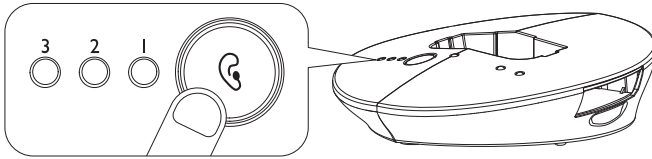

Följande tabell visar de möjliga inställningarna. Testa dig fram till vilken du föredrar.

Inställning	LED (orange)	Effekt
Standard		Neutral
1		Ökning av bas + diskant
2		Ökning av diskant
3		Ökning av basen

Felsökning

Inget ljud

- Kontrollera att sändarens anslutning till el-nätet är korrekt (Stickkontakt – anslutning på sändaren).
- Kontrollera mottagarens strömbrytare (läge ON).
- Mottagarens batteri kan vara slut. Placera mottagaren för laddning i sändarens batteriladdare eller byt ut det mot det uppladdade reservbatteriet.
- Kontrollera om ljudkällan du vill höra (radio, TV-apparat, etc.) är påslagen och kontrollera/justera volymkontrollen på ljudkällan.
- Kontrollera om volymen på mottagaren är för låg. Vrid upp volymen vid behov.
- Pröva med en annan anslutning (RCA, SCART eller HEADPHONE), eller använd den medföljande mikrofonen.

Ljudstörningar

- Kontrollera att batteriet i mottagaren inte är urladdat. Du kan ladda mottagaren i sändarens laddstation eller byta ut batteriet mot extrabatteriet som sitter i sändaren.
- Avståndet mellan mottagaren och sändaren kan vara för stort. Prova om kvaliteten blir bättre om du befinner dig närmare sändaren.
- Justera volymkontrollen på TVn eller den ljudkälla som är ansluten till sändaren för att kontrollera om ljudet blir bättre.
- Justera volymkontrollen på mottagaren. Om volymkontrollen står i max kan detta ha negativ inverkan på ljudkvaliteten.

Bilaga

Bilaga

Säkerhetsanvisningar

Se till att du läser denna bruksanvisning noga och spara den för vidare användning.

Avsedd användning

Denna produkt är avsedd för att trådlöst överföra ljudsignalen från en TV-apparat eller annan ljudutrustning från en sändare till en mottagare. All annan användning anses som oavsiktlig användning. Ändring eller ombyggnad av produkten är inte tillåten. Det är förbjudet att öppna produkten eller reparera den själv.

Produktens placering och säkerhetsinformation

Kontrollera följande:

- att produkten inte utsätts för rök, damm, vibrationer, kemikalier, fukt, värme eller direkt solljus
- Det finns en risk att ytan där du ställer produkten kan göra så att plastfötterna under produkten smälter eftersom moderna möbler ofta stryks med lack och/eller plastskikt eller behandlas med olika underhållsprodukter. Detta kan orsaka fula märken på möbelns yta. Använd gärna ett underlägg som inte glider.
- Mottagaren kan återge en mycket hög volym. Ställ därför alltid in volymen på den lägsta nivån innan du slår på den. Detta är extra viktigt om flera personer använder produkten.

Strömförsörjning

Observera! Använd endast medföljande nätadapter eftersom andra kan skada produkten.

Den medföljande nätadaptern uppfyller krav på ekodesign i Europeiska Unionen (direktiv 2005/42/EG). Detta innebär att strömförbrukningen är betydligt lägre i både aktivt- och viloläge, jämfört med traditionell nätadapter.



- Energiesparend
- Economisant
- Énergie
- A risparmio di energia
- Energy efficient

Medicinsk utrustning

Använd inte produkten nära intensivvårdsutrustning. Iakttag extra försiktighet och rådgör med medicinsk personal om du har en pacemaker.

Underhåll

- Rengör produktens ytor med en mjuk, luddfri trasa.
- Använd aldrig rengöringsmedel eller lösningsmedel.

Produktgaranti och felsökning

Garantiservice utförs endast mot uppvisande av giltigt inköpskvitto/fakturaakopia.

Observera att produktgarantin inte omfattar fel som uppstått genom ingrepp i produkten, ovarsamhet, felaktig inkoppling/montering eller åska. Kontrollera att alla kontakter sitter i ordentligt. Du kan prova att ta ur dem och sätta i dem igen.

Kontrollera om batterierna behöver bytas, om produkten har batterier. Använd endast de batterier som leverantören rekommenderar.

Vi förbehåller oss rätten att reparera eller ersätta defekta delar eller byta ut enheten. Reservdelar eller enheter förblir vår egendom. Rätt till ersättning i händelse av skada är uteslutet om det inte finns några bevis på uppsåt eller grov oaktsamhet av tillverkaren.

Vänligen kontakta försäljningsstället om produkten trots ovanstående åtgärder inte fungerar.

Miljö

Lämna förbrukade batterier/produkt till av kommunen angiven insamlingsplats enligt gällande miljöföreskrifter.

Batterier och elektriska/elektroniska produkter får under inga omständigheter kastas i hushållsavfallet.

Förpackningsmaterial hanteras enligt lokala bestämmelser för avfallssortering.



Försäkran om överensstämmelse

Denna enhet uppfyller de krav som ställs i EU-direktivet:

1999 / 5 EU-direktivet om radioutrustning och terminalutrustning och om ömsesidigt erkännande av dess överensstämmelse. Överensstämmelse med ovannämnda direktiv bekräftas av CE-märket på enheten. CE-certifikat finns att ladda ner på www.amplicomms.com



Tekniska data

Överföring	UHF Stereo
Frekvens	2,4 GHz Digital
Räckvidd	upp till 30 m (vid optimala förhållanden)
Frekvensområde	30 Hz - 20 kHz
Max. ljudstyrka	120 dB
Distorsion	< 0,5 %
Signal-/störförhållande	> 75 dB
Strömförsörjning (sändare)	Nätdel, Utgång 5 VDC, 550 mA
Strömförsörjning (mottagare)	Batteri 3,7 V/350 mA Litium Polymer
Driftstid	Med fullt batteri, upp till 5 timmar
Laddningstid	För tomt batteri c:a 2,5 timmar
Vikt, mottagare	53 g
Vikt, sändare	115 g

Anteckningar

Anteckningar

Receptor

- 1 Auricular direito / esquerdo
- 2 Configuração do volume
- 3 Indicador de funcionamento
- 4 Tecla do microfone para ouvir o som ambiente
- 5 Interruptor On/Off
- 6 Microfone
- 7 Ajuste (esquerda / direita)
- 8 Bateria

Transmissor

- 1 Entrada de carga
- 2 Indicação da nitidez do som
- 3 Tecla para o ajuste da nitidez de som
- 4 Indicador de funcionamento
- 5 Indicador de carga do auricular
- 6 Indicador de carga da bateria de substituição
- 7 Ranhura de inserção da bateria de substituição
- 8 Ligação para fonte de alimentação
- 9 Entrada de áudio analógico (3,5 mm)
- 10 Entrada de áudio óptica TOSLINK
- 11 Interruptor mono / estéreo

Por favor, note que apenas se deve conectar uma entrada (entrada de áudio analógico ou entrada de áudio óptica/TOSLINK).

**Como
começar
TV 2500**

Como começar TV 2500

Conteúdo da embalagem

- 1 Receptor com audíofone para auricular tamanho L (grande)
- 1 Transmissor
- 1 Fonte de alimentação para o transmissor
- 2 Baterias para o receptor (polímero de lítio)
- 1 Cabo de áudio digital óptico TOSLINK
- 1 Cabo de áudio analógico (2 trincos de tomada de 3,5 mm)
- 1 Adaptador de áudio (RCA) para cabo de áudio analógico
- 1 Adaptador 6,3 mm / 3,5 mm para cabo de áudio analógico
- Microfone com adaptador para cabo de áudio analógico e suporte para microfone (incluindo o material de fixação)
- 1 Par de audíofones para auricular em tamanho S (pequeno)
- 1 Manual de Instruções

Importante: Antes de usar o aparelho, leia as instruções de segurança que se encontram na página 138.

Ligar o transmissor

- 1 Ligue a fonte de alimentação à entrada de conectores situada na parte posterior do transmissor.
- 2 Ligue a fonte de alimentação à uma tomada.
- 3 Ligue o transmissor à sua fonte de áudio desejada.
Para as diversas opções de ligação (TV, aparelho de música, etc.) a embalagem contém mais que um adaptador e um microfone, que pode ligar antes do altifalante.

Por favor, note que apenas se deve conectar uma entrada (entrada de áudio analógico ou entrada de áudio óptica/TOSLINK).

A luz indicadora verde pisca quando o dispositivo está ligado à tensão de rede e permanece acesa quando é detectado o sinal da fonte de áudio.

Utilização do cabo áudio digital óptico TOSLINK

Se a fonte de som tiver uma saída de áudio óptica (TOSLINK/S-PDIF), conecte os dois aparelhos com o cabo de áudio digital TOSLINK incluído na embalagem. Esta conexão fornece melhor qualidade de som e é menos susceptível a interferências de acoplamento eléctrico e magnético.

Por favor, note que o cabo de áudio digital óptico TOSLINK não deve ser dobrado! Além disso, evite curvas acentuadas.

Aplicação do adaptador (apenas para cabo de áudio analógico)

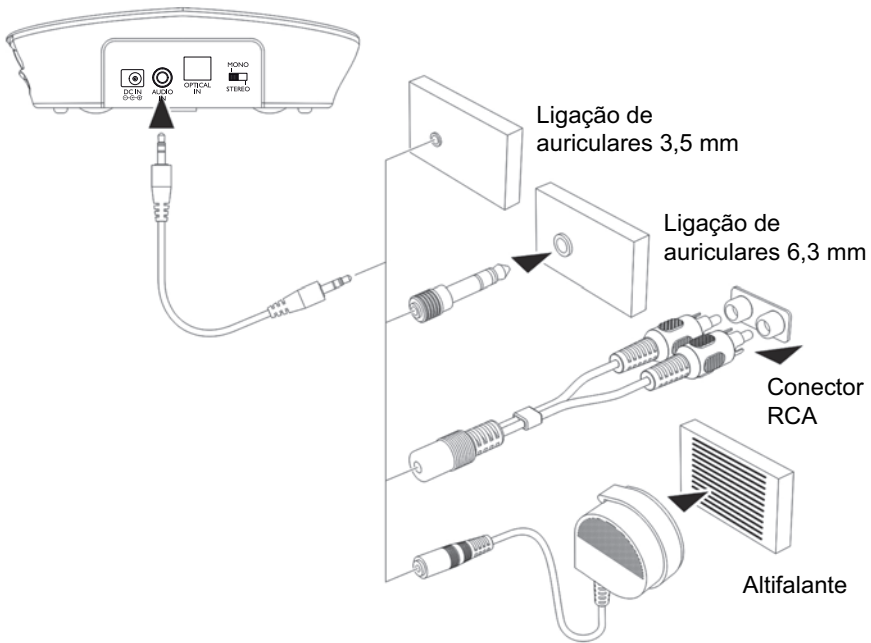

Montagem do receptor

Instalação e carregamento da bateria

- 1 Insira uma bateria no compartimento para baterias.
Verifique a polaridade correcta.

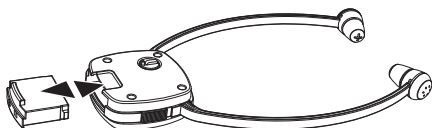

- 2 Carregue a bateria antes da primeira utilização. Se for necessário, desligue o receptor (posição OFF). Coloque o receptor na estação de base como ilustrado no diagrama. O indicador de carga (5) mostra uma luz vermelha enquanto a bateria estiver a carregar (aprox. 2.5 horas). Quando a bateria está carregada, o indicador de carga acende uma luz verde.

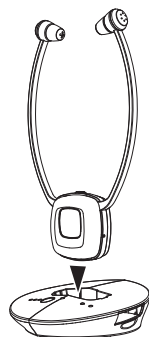

- 3 Introduza a bateria de substituição no compartimento de carga do transmissor como indicado vê no diagrama. O indicador de carga (6) acende uma luz vermelha enquanto a bateria estiver a carregar (aprox. 2.5 horas). Quando a bateria está carregada, o indicador de carga acende uma luz verde.



- Uma bateria completamente carregada tem um tempo de funcionamento até 5 horas.
- Para poupar a energia da bateria, o receptor desliga-se automaticamente após aprox. 5 minutos, quando não recebe nenhum sinal do transmissor ou quando o nível de sinal é demasiado baixo. Quando o sinal ganha intensidade, o receptor volta a ligar-se automaticamente.

Mudar o audífono do auricular

A entrega inclui 2 pares de audífonos para auricular (L=grande / S=pequeno). Os audífonos de tamanho "L" (grande) já vêm ligados ao auricular.

- 1 Para mudar o audífono do auricular, agarre a cabeça do audífono do auricular ligado e puxe-a com a maior normalidade.
- 2 Empurre o audífono do auricular que deseja inserir nas extremidades abertas e encaixe-os.

Microfone adicional

Caso o dispositivo com o qual deseja ouvir o som através do TV 2500 não tenha saída de áudio, poderá utilizar o microfone incluído.

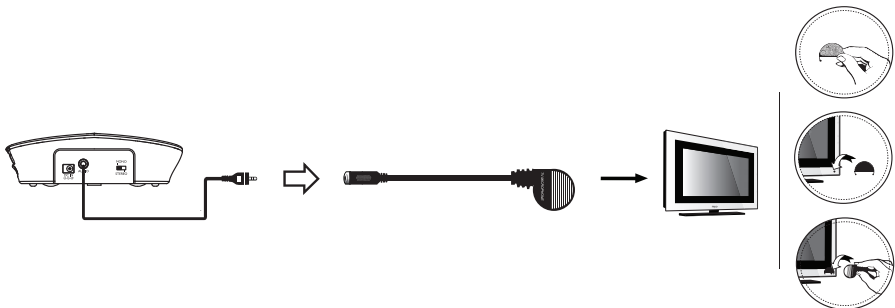

- 1 Conecte o cabo de áudio analógico ao microfone.
- 2 Fixe o suporte do microfone com fita adesiva directamente às colunas do televisor ou do aparelho de música. Ligue o microfone ao suporte do microfone.
- 3 Ponha um volume muito baixo na TV / equipamento de música. A posição do microfone tem uma influência directa no volume - obtenha a melhor posição realizando testes.

Atenção: o funcionamento com o microfone só permite uma recepção em modo mono.

Por favor, verifique se o microfone não está demasiado perto do receptor, já que pode produzir ruídos nos auriculares.

Instalar um receptor adicional (TV 2400-1 / TV 2410NL-1)

O TV 2400-1 / TV 2410NL-1 é um receptor adicional para o seu TV 2500 / TV 2510NL. Depois de inserir e carregar a bateria, deverá registá-lo no emissor. Se desejar, poderá registar vários receptores num emissor TV 2500 / TV 2510NL e executá-los simultaneamente.

Inserir e carregar a bateria

- 1 Insira a bateria no compartimento de baterias.
- 2 Carregue a bateria antes da primeira utilização. desligue o receptor e coloque-o na estação de base do emissor. O indicador de carga acende uma luz vermelha enquanto a bateria estiver a carregar (aprox. 2,5 horas). Quando a bateria estiver completamente carregada, o indicador de carga acende uma luz verde.
Como alternativa, também pode utilizar a bateria de substituição completamente carregada do transmissor.

Registar o receptor

- 1 Desligue o emissor (desligue a fonte de alimentação da tomada).
- 2 Deixe o cabo ligado à fonte de áudio.
- 3 Ligue o novo receptor. O indicador de funcionamento fica a piscar lentamente.
- 4 Prima a tecla do microfone durante 3 segundos: o indicador de funcionamento começa a piscar rapidamente.
- 5 Volte a ligar o emissor ao fim de 9 segundos. Se, ao fim de 9 segundos, não acontecer nada, volte a executar o passo 4.
- 6 Caso o registo tenha sido feito correctamente, ouvirá um breve som no auricular, e o indicador ficará permanentemente aceso.
- 7 Volte a ligar o emissor à fonte de áudio.

Manuseamento

Manuseamento

Um volume muito elevado danifica o ouvido!

Neste auricular, podem ajustar-se altos níveis de volume, tal como nos dispositivos convencionais. Em pessoas com ouvidos sãos e em crianças podem causar danos na audição.

- Antes de pôr os auriculares, ajuste um volume baixo.
- Não utilize de forma permanente altos níveis de volume.

- 1 Ligue o dispositivo do qual deseja captar o som. A luz indicadora verde do transmissor fica acesa.
- 2 Ponha o interruptor ON/OFF do auricular na posição "ON".
- 3 Dobre as patilhas dos auriculares para conseguir meter os audiofones do auricular nos ouvidos. Tenha em conta que os audiofones dos auriculares podem mover-se para cima, para baixo e para os lados, para poderem penetrar profundamente no ouvido. Desta forma, melhora-se a qualidade do som e do volume. Faça uma ligeira pressão nos audiofones do auricular colocados no seu ouvido de forma a encontrar a posição mais cómoda para receber o melhor som.
- 4 Se for necessário, altere os ajustes de tom conforme as suas necessidades.

Atenção: quando a bateria estiver quase sem carga, ouvirá no auricular 3 apitos curtos com um intervalo de um minuto. O auricular apagar-se-á automaticamente ao fim de 5 minutos.

A tecla do microfone

A entrada lateral do microfone no receptor capta os sons do ambiente. Se o microfone estiver ligado, ouvirá os sons do ambiente com maior volume. Ou seja, mesmo com os auriculares postos, poderá ouvir, por exemplo, a campainha da porta, o telefone ou o seu interlocutor.

Para ativar o microfone, prima a tecla do microfone. O indicador de funcionamento passa de verde para vermelho, e ouvirá dois apitos curtos.

Verifique se a entrada lateral do microfone não está tapada. Poderá ouvir o som do ambiente e utilizar os auriculares como amplificadores de som para ouvir melhor o seu interlocutor.

Para desactivar o microfone, volte a premir a tecla. O indicador de funcionamento volta a ficar verde, e ouvirá o som do seu televisor ou rádio, etc.

Ajuste da nitidez do som

Pode ajustar a nitidez do som no transmissor. Quando prime repetidamente a tecla (ver diagrama), acendem os LEDs 1, 2, 3 ou nenhum.

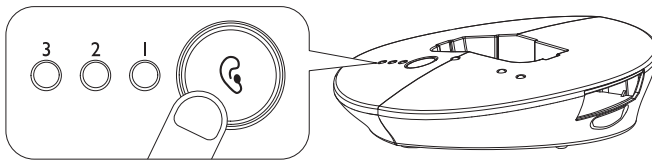

A tabela seguinte mostra os possíveis ajustes. Experimente os ajustes mais convenientes para o seu caso.

Configuração	Indicador LED (Laranja)	Efeito
Standard		Neutro
1		Aumento dos graves + aumento dos agudos
2		Aumento dos agudos
3		Aumento dos graves

Solução de problemas

Não há som

- Verificar se a ligação do transmissor à fonte de alimentação está correcta. (aparelho de ligação eléctrica - entrada no transmissor).
- Verifique o interruptor dos auriculares (posição ON).
- É possível que a bateria dos auriculares esteja sem carga. Carregue os auriculares no carregador do transmissor ou troque a bateria utilizada pela bateria de reserva (carregada).
- Verifique se o dispositivo do qual pretende captar o som (rádio, televisão, etc.) está ligado à tomada ou se tem uma emissão/canal ligado que emita sinal.
- Caso receba o som para o transmissor a partir de uma entrada de auriculares no rádio / reproduzidor de CD, etc., verifique se essa entrada tem controlo de volume. Se for esse o caso, regule essa saída de volume.
- O volume no auricular está demasiado baixo. Ajuste para um volume mais alto.

Distorções

- É possível que a bateria dos auriculares esteja sem carga. Carregue os auriculares no carregador do transmissor ou troque a bateria utilizada pela bateria de reserva (carregada).
- É possível que a distância dos auriculares ao transmissor seja demasiado grande. Verifique se a qualidade do som melhora quando se aproxima do transmissor.
- Caso receba o som para o transmissor a partir de uma entrada de auriculares no rádio / reproduzidor de CD, etc., verifique se essa entrada tem controlo de volume. Se for esse o caso, regule essa saída de volume.

Apêndice

Apêndice

Indicações de segurança

Leia este Manual de Instruções com atenção e guarde-o num local seguro.

Finalidade do aparelho

Este dispositivo foi concebido para transmitir sinais de som de um televisor ou equipamento Hi-Fi a um receptor, mediante a utilização de infravermelhos, sem fios. Qualquer outro uso será desadequado. Não é permitido efectuar alterações ou modificações no aparelho. Não tente abrir ou reparar o aparelho por sua conta, seja em que circunstância for.

Local de instalação e informação de segurança

- Evite a exposição ao fumo, pó, vibrações, produtos químicos, humidade, calor e luz solar directa.
- Hoje em dia, existem muitos móveis revestidos com uma grande variedade de tintas e vernizes e tratados com diferentes produtos químicos, pelo que não se deve excluir a hipótese de algumas dessas substâncias ataquem e desgastem os apoios de borracha do aparelho. Caso fiquem danificados, os apoios poderão deixar marcas desagradáveis na superfície dos móveis. Por isso, utilize uma superfície antiderrapante para o seu aparelho.
- O receptor consegue reproduzir níveis de volume muito elevados. Assim, antes de pôr os auriculares, é conveniente regular o volume para o mínimo, sobretudo se o aparelho for utilizado por várias pessoas.

Fonte de alimentação

Precaução: Use só a fonte de alimentação incluída, visto que outras fontes de alimentação poderão danificar o transmissor. Não bloqueie o acesso à fonte de alimentação com móveis ou outros objetos.

Verifique se o cabo e a tomada se encontram em bom estado durante a utilização. Os cabos dobrados e desgastados podem produzir ferimentos graves!

A fonte de alimentação cumpre os requisitos de design ecológico da União Europeia (Diretiva 2005/32/CE). Isto significa que, em comparação com outros componentes de rede mais antigos, o consumo de energia do aparelho, quer em funcionamento quer em repouso, é muito menor.



- Energiesparend
- Economisant l'énergie
- A risparmio di energia
- Energy efficient

Baterias

Precaução: Não deite as pilhas ou as baterias no fogo. Utilize unicamente as baterias especificadas para o aparelho! Verifique se a polaridade é a correcta!

Eliminação

É obrigatório por lei desfazer-se de forma adequada dos seus artigos de uso corrente. O símbolo que aparece na parte lateral do seu aparelho significa que os dispositivos eléctricos e electrónicos devem ser eliminados separadamente dos resíduos domésticos. Deverá eliminar os dispositivos eléctricos ou electrónicos num ponto de recolha autorizado pelas autoridades competentes.



Deverá desfazer-se das baterias no local onde são comercializadas ou no pilhão de qualquer ecoponto ou ponto de recolha autorizado.

Elimine o material de embalagem de acordo com os regulamentos locais.

Reparação

Se você tiver problemas com o seu aparelho verifique primeiramente as instruções que aparecem na página 136. Em caso de problemas técnicos, por favor, entre em contato com nossa central de atendimento. Encontrará o número de telefone no nosso site www.amplicomms.com

Para reclamações de reparação e garantia entre em contato com o seu distribuidor autorizado. O período de garantia é de 2 anos.

Declaração de conformidade



Este dispositivo cumpre os requisitos da Diretiva da UE:

Diretiva 1999/5/CE sobre equipamentos radio-eléctricos e terminais de telecomunicação e reconhecimento mútuo da sua conformidade.

A conformidade com a diretiva anteriormente referida é confirmada pelo símbolo CE que aparece no dispositivo.

Poderá descarregar gratuitamente a declaração de conformidade completa no nosso site www.amplicomms.com

Instruções de manutenção

- Limpe as superfícies da caixa com um pano suave e sem pelos.
- Não utilize detergentes nem dissolventes.

Especificações

Transmissão	UHF estéreo
Frequência	2,4 GHz Digital
Alcance	até 30 m (em condições ótimas)
Intervalo de frequência	30 Hz - 20 kHz
Volume máx.	120 dB
THD	< 0,5%
Distância sinal / interf.	> 75 dB
Rede (transmissor)	fonte de alimentação, saída: 5 VDC, 550 mA
Rede (receptor)	pilha 3,7 V / 350 mA Lithium Polymer
Tempo de funcionamento	com pilha totalmente carregada até 5 horas
Tempo de carga	para bateria vazia, cerca de 2,5 horas
Peso	transmissor: cerca de 115 g receptor: cerca de 53 g

Garantia

Os dispositivos AMPLICOMMS são fabricados e testados de acordo com os mais recentes métodos de produção. Os materiais selecionados e o uso de tecnologias avançadas garantem um funcionamento sem problemas e de longa duração.

A garantia não se aplica em caso de mau funcionamento do dispositivo devido à companhia telefónica ou a qualquer central privada ligada à rede pública. A garantia não se aplica às pilhas ou baterias utilizadas no produto. O período de garantia é de 24 meses a partir da data de compra.

Durante o período de garantia, todos os defeitos materiais ou de fábrica serão reparados de forma gratuita. A garantia será nula em caso de manipulação do aparelho por parte do comprador ou de terceiros.

A garantia não se aplicará em caso de defeitos ou danos devidos a manuseamento inadequado do aparelho, à rede de ligação, à instalação, ao desgaste natural resultante de manutenção e armazenamento incorretos do dispositivo ou a motivos de força maior ou influências externas.

Em caso de reclamação, reservamo-nos o direito de reparar as peças defeituosas, substituí-las ou substituir o dispositivo. As peças ou o dispositivo substituídos ficam na nossa empresa. As reclamações por danos e prejuízos ficam excluídas, a não ser que se demonstre intencionalidade ou negligência grave por parte do fabricante.

Caso o dispositivo continue a apresentar defeitos durante o período de garantia, entre em contacto unicamente com a loja onde adquiriu o seu dispositivo AMPLICOMMS, munido do seu recibo de compra. Todas as reclamações de garantia de acordo com estas disposições só serão válidas junto do distribuidor do produto.

Os direitos de garantia perderão a validade depois de terminado o prazo de garantia de 2 anos.

Notas



Audioline GmbH, D-41460 Neuss

03/2016 – Ausgabe 3.1.2

