

geemarc™ CL7400 OPTI

Hear the Difference

| | |
|------------|---|
| En | 2.4 GHz Wireless Digital Quality Sound |
| Fr | Casque sans fil 2.4 GHz Son Qualité HiFi |
| D | 2.4 GHz Funk-Kopfhörer mit kristallklarem Stereosound |
| Español | Control remoto inalámbrico de 2,4 GHz con sonido de calidad digital |
| Italiano | Cuffia a 2.4 GHz wireless qualità del suono HiFi |
| Nederlands | 2,4 GHz draadloos en digitaal kwaliteitsgeluid |
| עברית | 2.4GHz אוזניות שמע דיגיטליות אלוווטיות עם צליל באיכות גבוהה |
| Svenska | 2,4 GHz trådlös digital ljudkvalitet |
| Magyar | 2.4 GHz-es vezeték nélküli technológia, minőségi hangzás |
| Dansk | 2,4 GHz Trådløs digital kvalitetslyd |
| Norsk | Trådløse hodetelefoner 2,4 GHz med Hi-Fi-lydkvalitet |
| Polski | Bezprzewodowa cyfrowa transmisja dźwięku(2.4 GHz) |



Optical input
Entrée optique
Optischer Eingang
Optische invoer
Entrada óptica
Input ottico

| | | | | | |
|-----|------------------|---------|---------------------------|--------|--------------------|
| En | Unpacking | It | Estrarre dall'imballaggio | Magyar | Kicsomagolás |
| Fr | Contenu du Colis | NL | Uitpakken | Dansk | Udpakning |
| De | Auspacken | עברית | פריקה | Norsk | Innholdet i pakken |
| Esp | Desempaque | Svenska | Packa upp | Polski | Zawartość |

a

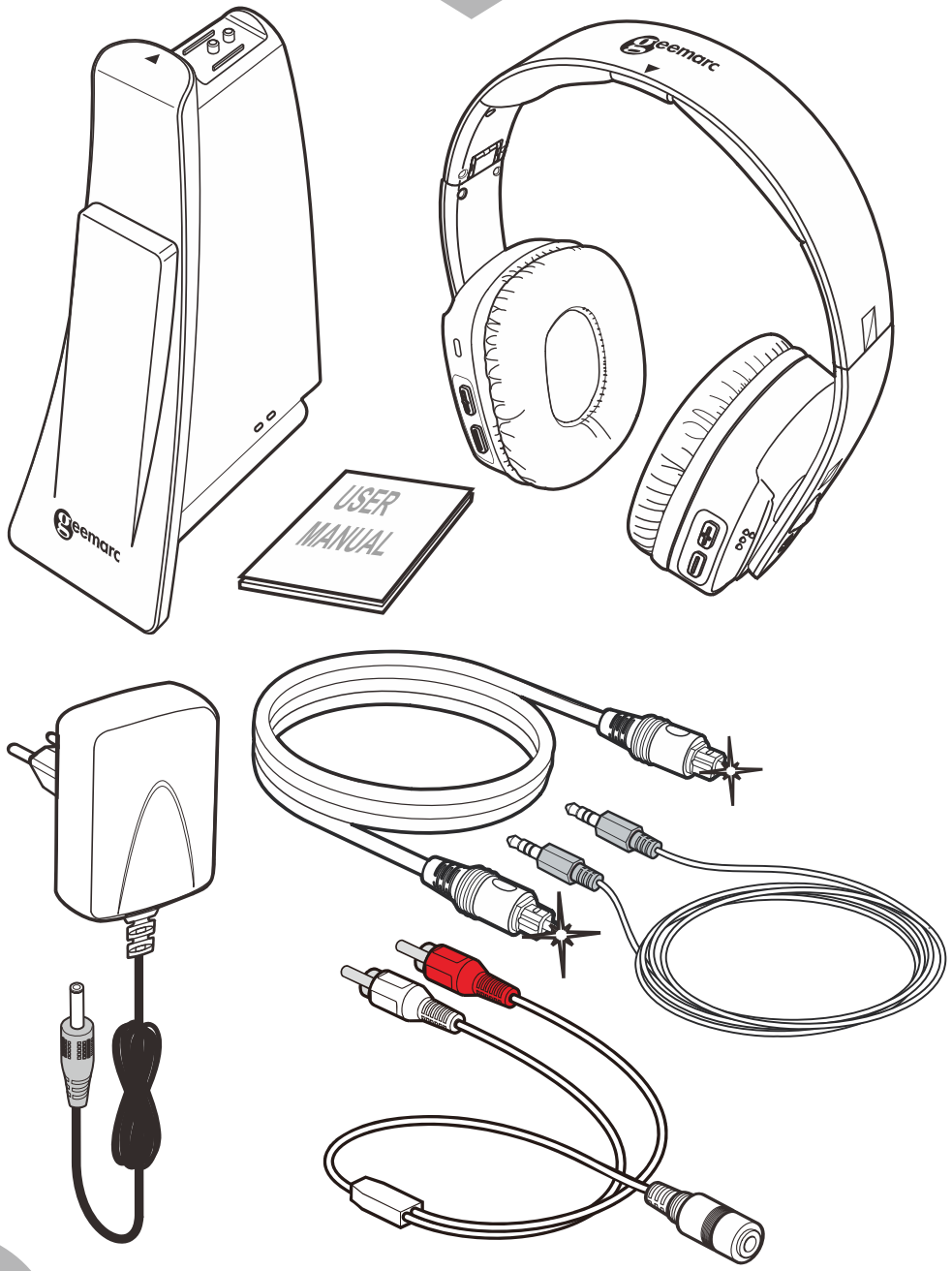

Magyar Üzembe helyezés
 Dansk Installation
 Norsk Installasjon
 Polski Instalacja

It Installazione
 NL Installatie
 עברית התקנה
 Svenska Installation

En Installation
 Fr Installation
 De Installation
 Esp Instalación

b

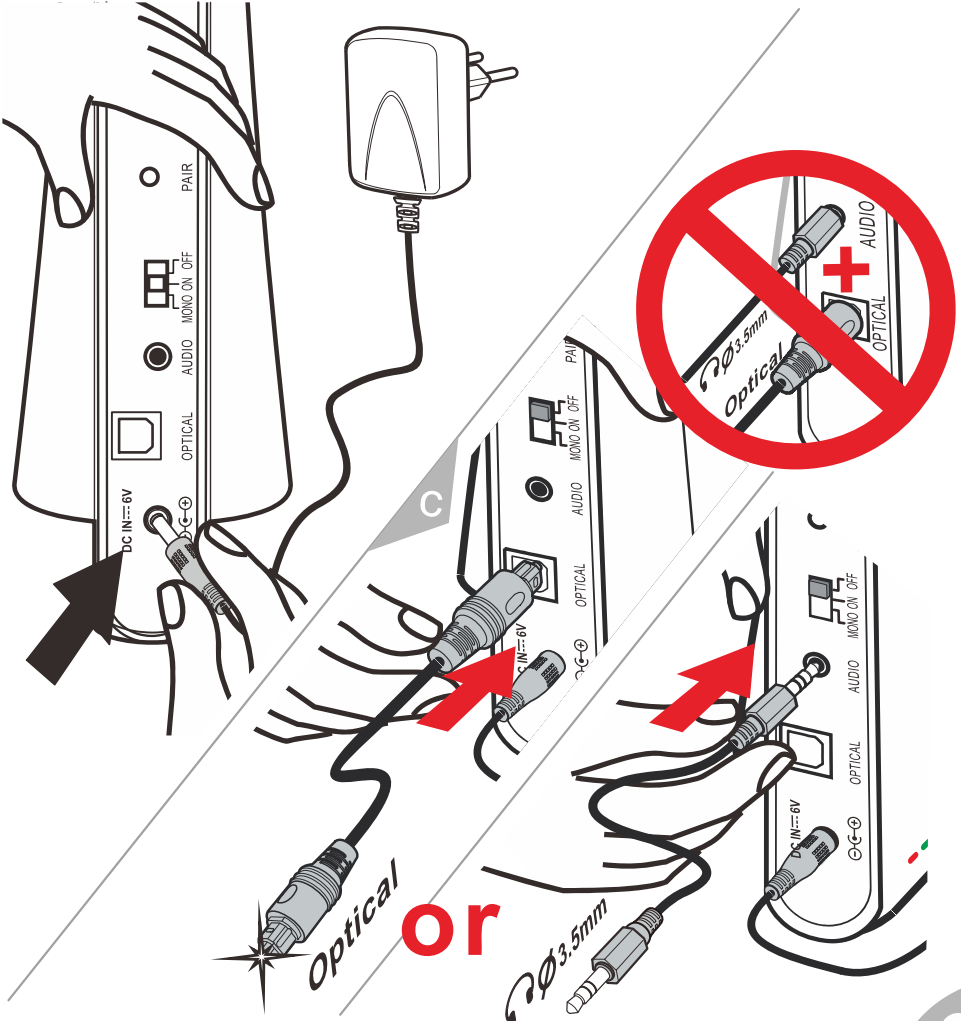
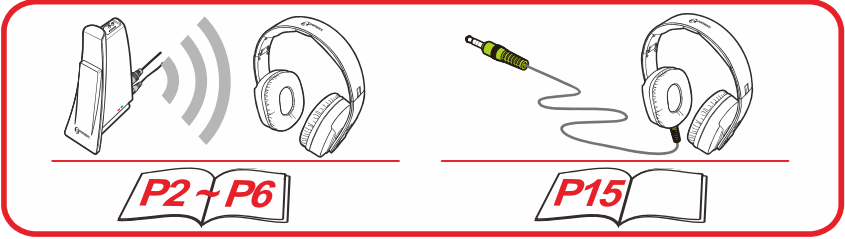

| | | | | | |
|-----|--------------|---------|---------------|--------|-----------------|
| En | Installation | It | Installazione | Magyar | Üzembe helyezés |
| Fr | Installation | NL | Installatie | Dansk | Installation |
| De | Installation | עברית | התקנה | Norsk | Installasjon |
| Esp | Instalación | Svenska | Installation | Polski | Instalacja |

d

TV / Hi-Fi / MP3 / Mobile phone

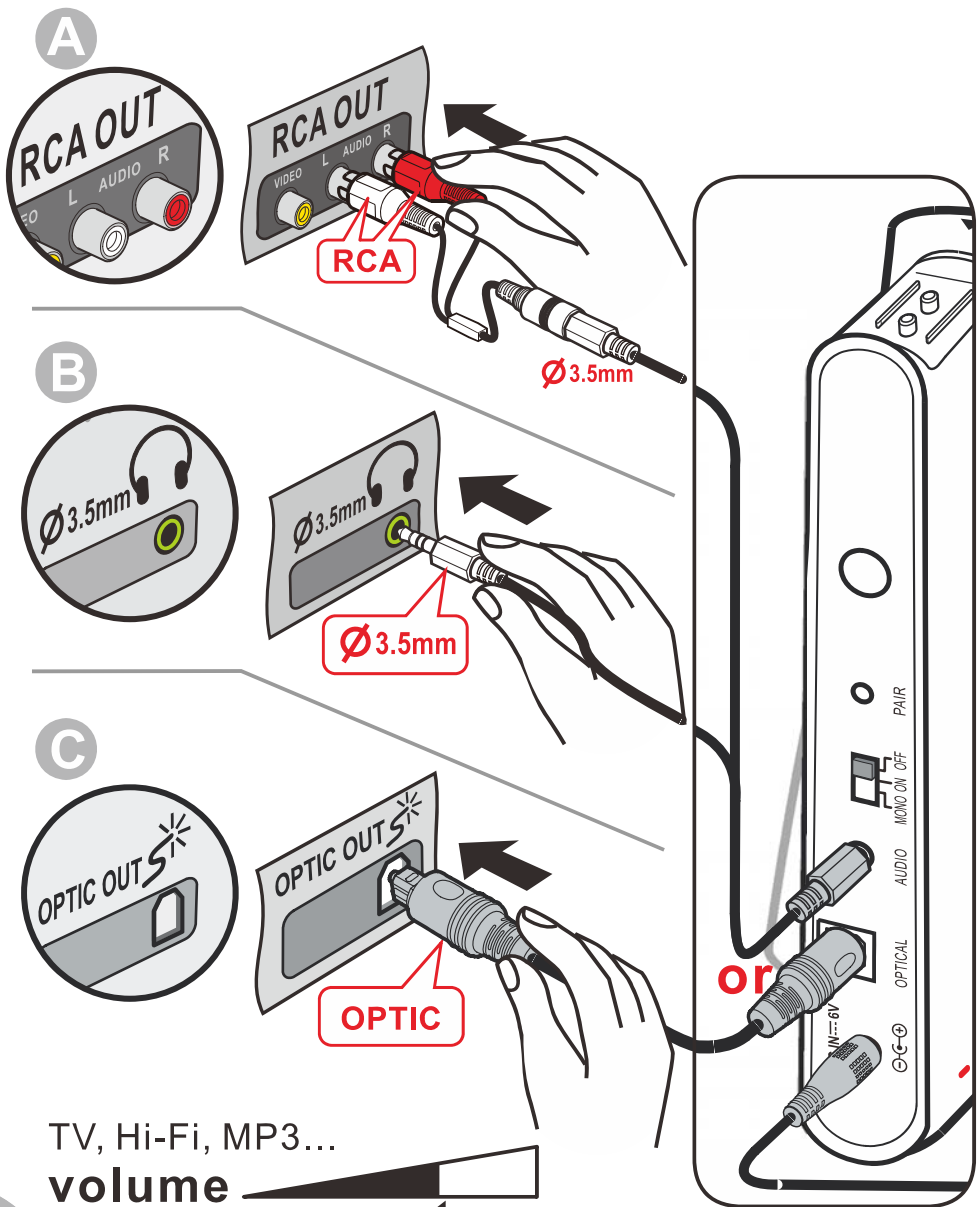

Magyar Üzembe helyezés
 Dansk Installation
 Norsk Installasjon
 Polski Instalacja

It Installazione
 NL Installatie
 עברית התקנה
 Svenska Installation

En Installation
 Fr Installation
 De Installation
 Esp Instalación

e

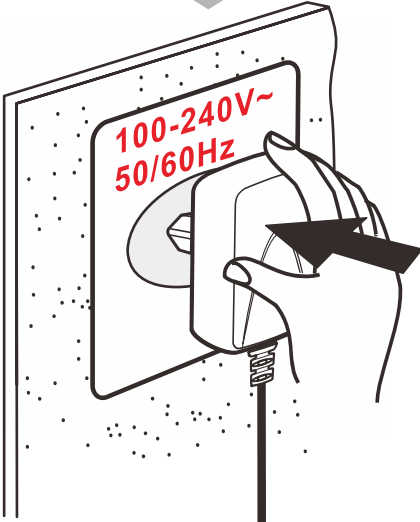

f

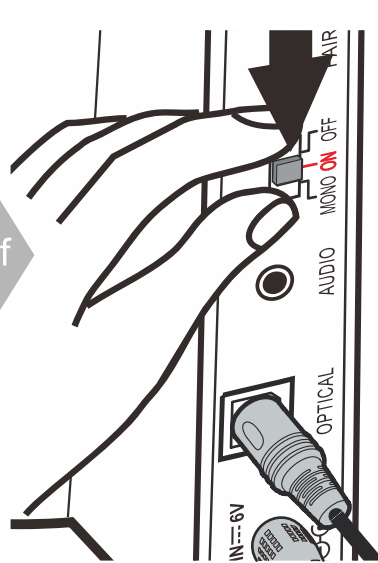

ON

g

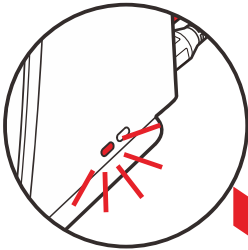

5" (s)



AUDIO OK

| | |
|-----|------------|
| En | Charging |
| Fr | Chargement |
| De | Aufladen |
| Esp | Carga |

| | |
|---------|----------|
| It | Ricarica |
| NL | Opladen |
| עברית | טעינה |
| Svenska | Laddar |

| | |
|--------|-----------|
| Magyar | Töltés |
| Dansk | Opladning |
| Norsk | Lading |
| Polski | Ładowanie |

h

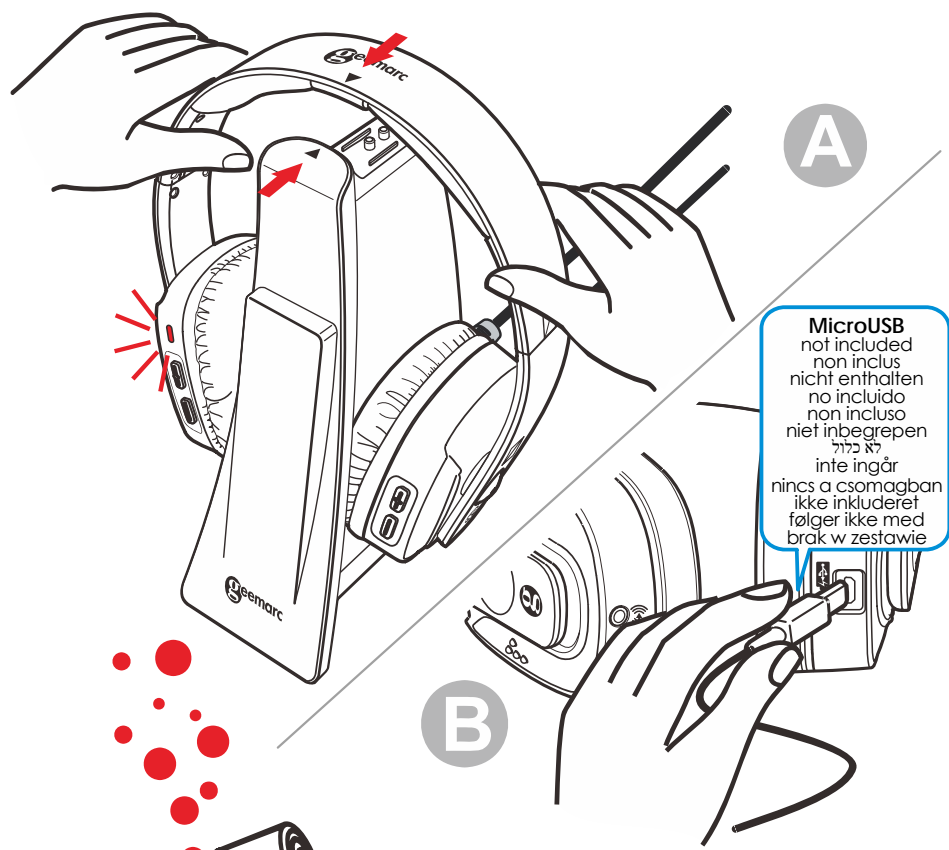
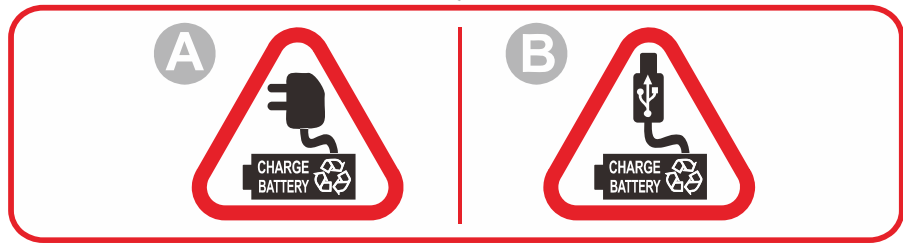

B

5 (h)

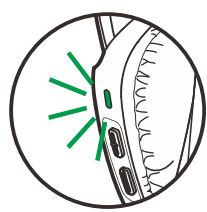

Magyar Használat

Dansk Tag i brug

Norsk Bruk

Polski Instrukcja obsługi

It Come usare

NL Hoe gebruikt u het

עברית כיצד להשתמש

Svenska Hur använder man

En How to use

Fr Utilisation

De Bedienungsanleitung

Esp Cómo se usa

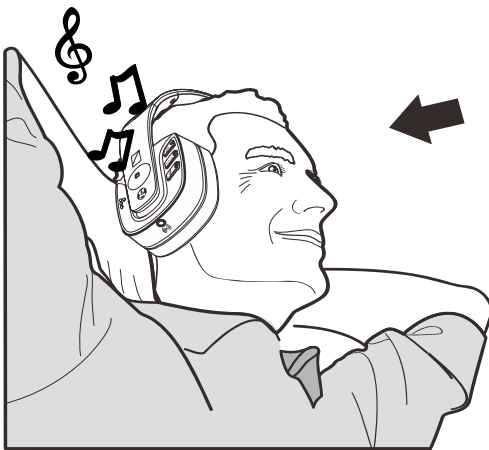
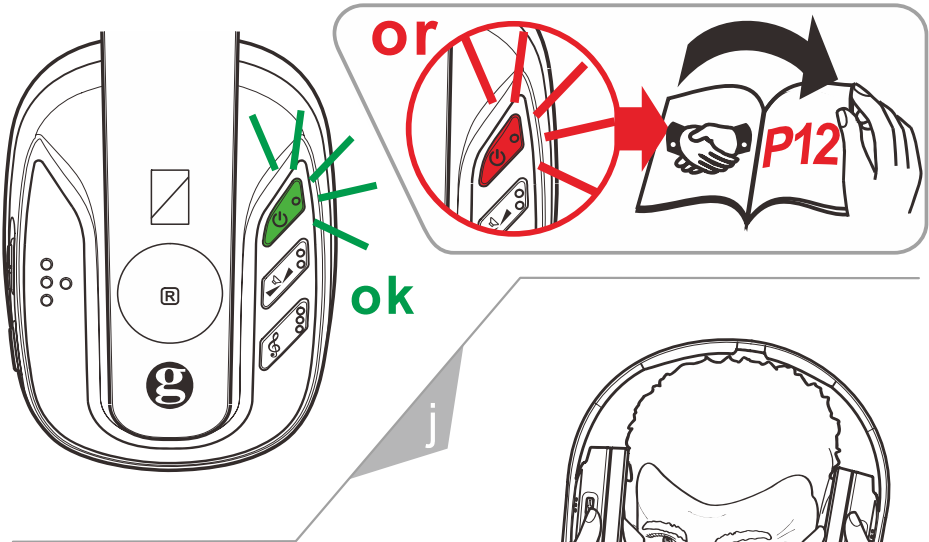
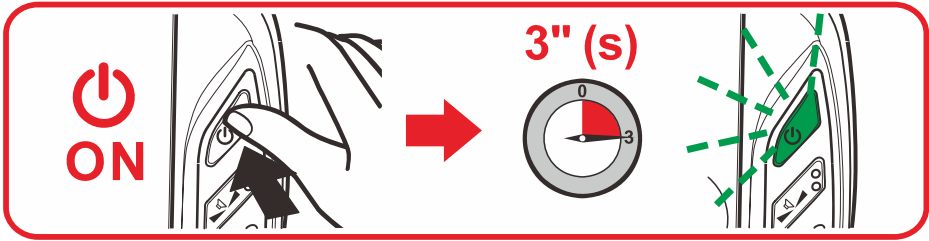

| | | | | | |
|-----|-------------|---------|--------------|--------|-------------|
| En | Setting | It | Impostazione | Magyar | Beállítások |
| Fr | Réglage | NL | Instellen | Dansk | Indstilling |
| De | Einstellung | עברית | הגדרה | Norsk | Justering |
| Esp | Ajuste | Svenska | Inställning | Polski | Ustawienia |

k

En : Your CL7400 OPTI is now set up to the recommended levels. For further personalisation (if required) see pages 8 - 14.

Fr : Votre CL7400 OPTI est prêt à l'emploi. Si vous souhaitez régler la balance (grave/aigu) ou la tonalité, merci de vous reporter aux pages 8 - 14.

De : Ihr CL7400 OPTI wurde nun mit den empfohlenen Werten eingestellt. Für weitere Personalisierung (falls erforderlich) siehe Seite 8 - 14.

Esp : Su CL7400 OPTI se encuentra configurado a los niveles recomendados. Para personalizar aún más (en caso de ser requerido) ver páginas 8 - 14.

It : L'apparecchio CL7400 OPTI è ora impostato sui livelli raccomandati. Per ulteriore personalizzazione (se richiesta) fare riferimento alle pagine 8 - 14.

NL : Uw CL7400 OPTI is momenteel ingesteld op de aanbevolen niveau's. Indien nodig, kijk op pagina's 8 - 14 voor meer informatie over persoonlijke instellingen.

עברית : ה-CL7400 OPTI הוגדר כעת לפי הרמות המומלצות. כדי להמשיך לבצע התאמה אישית (אם נחוץ), עיין בעמודים 8-14.

Svenska : Din CL7400 OPTI är nu inställd till rekommenderade nivåer. För ytterligare anpassning (vid behov) se sid. 8 - 14.

Magyar : A CL7400 OPTI beállítása ezzel megtörtént. További személyre szabási lehetőségekért (ha szükséges) lásd 8 -14. oldal.

Dansk : Din CL7400 OPTI er nu indstillet til de anbefalede niveauer. For yderligere personlig tilpasning (hvis ønsket) se side 8 - 14.

Norsk : CL7400 OPTI er klar til bruk. Hvis du ønsker å justere balansen (bass/diskant) eller klangen, kan du se side 8 -14.

Polski : Twój CL7400 OPTI jest ustawiony na zalecany poziom. Dalsze zmiany ustawień zostały opisane na stronach 8-14.



Magyar Hangerő
Dansk Lydstyrke
Norsk Volum
Polski Głośność

It Volume
NL Volume
עברית עוצמת שמע
Svenska Volym

En Volume
Fr Volume
De Lautstärke
Esp Volumen

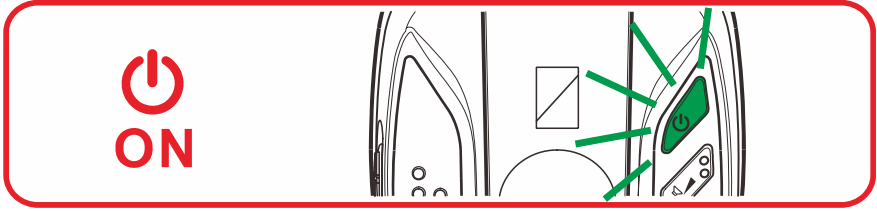

Dong~

Mid

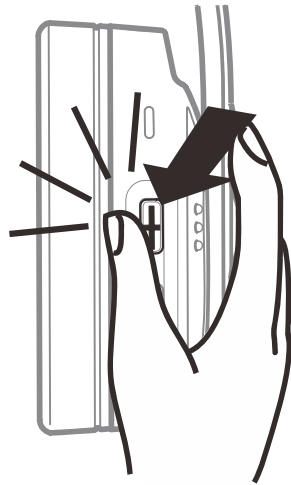
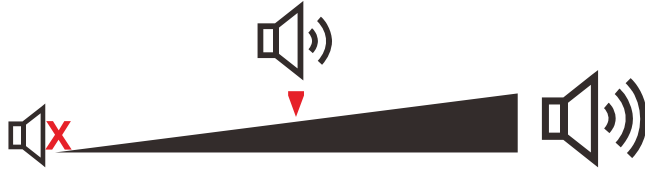

| | | | | | |
|-----|-----------------------|---------|-------------------|--------|-----------------------|
| En | Balance Setting | It | Equilibratura | Magyar | Balanzs beállítása |
| Fr | Réglage de la balance | NL | Balansinstelling | Dansk | Balance indstilling |
| De | Balanceregulung | עברית | הגדרת איזון | Norsk | Justering av balansen |
| Esp | Ajuste del equilibrio | Svenska | Balansinställning | Polски | Ustawienia balansu |

m

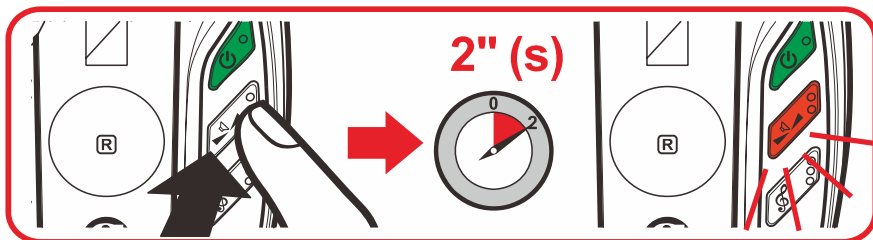

Mid



Max L



R Max

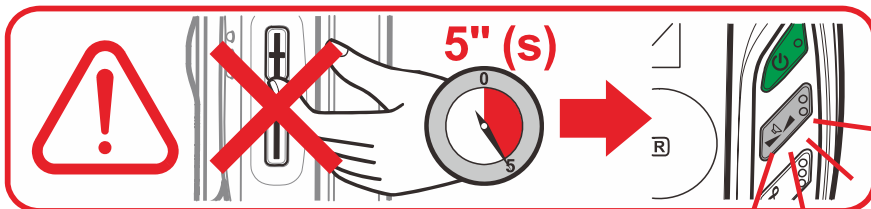
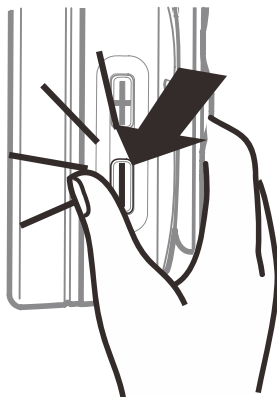
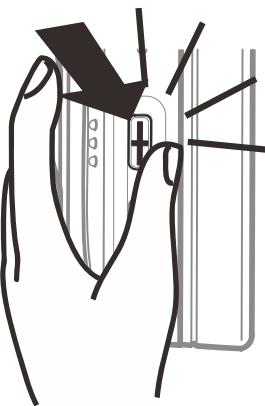

Magyar Hangszín beállítása
 Dansk Tone indstilling
 Norsk Justering av klangen
 Polski Ustawienia tonalne

It Regolazione tono
 NL Tooninstelling
 עברית הגדרת צליל
 Svenska Toninställning

En Tone Setting
 Fr Réglage de la tonalité
 De Toneinstellung
 Esp Ajuste el tono

n

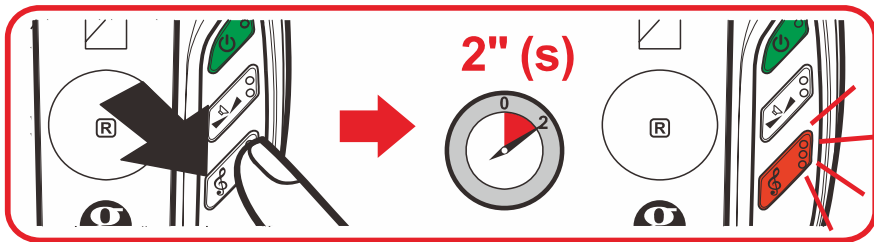

Mid

Min



Max

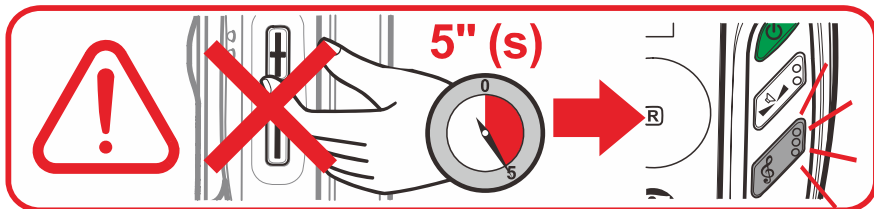
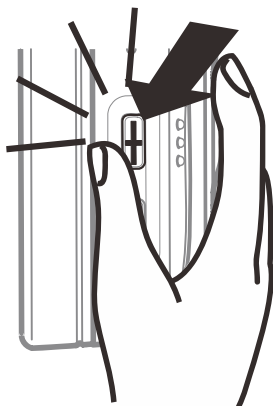

| | | | | | |
|-----|-------------------------|---------|--------------------------|--------|--------------------------|
| En | Stereo/Mono Setting | It | Impostazione stereo/mono | Magyar | Sztereó/Monó beállítása |
| Fr | Stéréo/Mono réglage | NL | Instelling stereo/mono | Dansk | Stereo/Mono indstilling |
| De | Stereo/Mono-Einstellung | עברית | הגדרת סטריאו/מונו | Norsk | Justering av stereo/mono |
| Esp | Estéreo/Mono ajuste | Svenska | Stereo/Mono-inställning | Polski | Ustawienia mono/stereo |



ON =

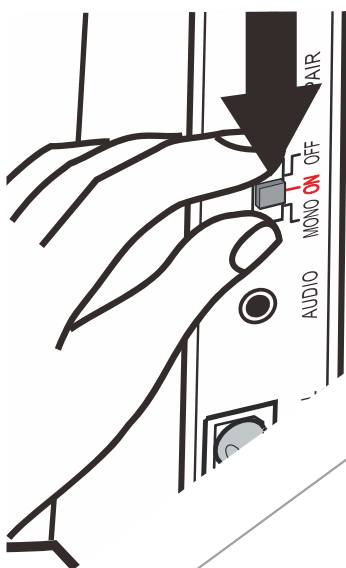

MONO

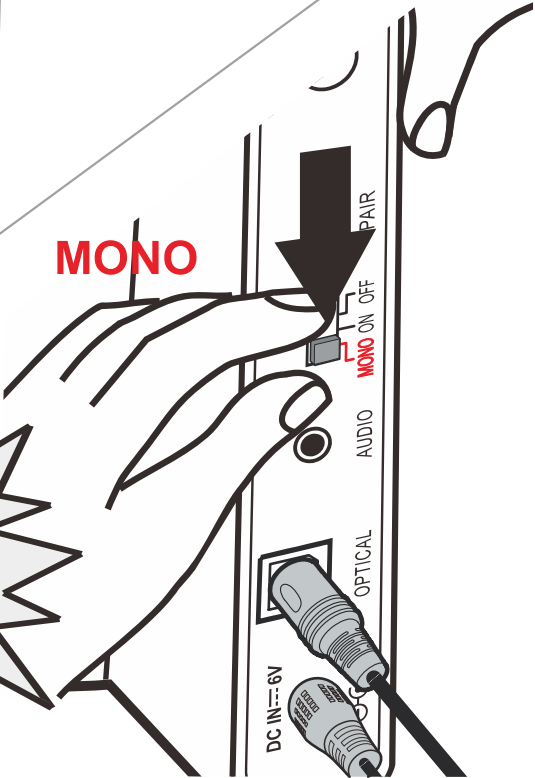

Magyar Csatlakoztatás
 Dansk Sammenkobling
 Norsk Paring
 Polski Parowanie

It Accoppiare
 NL Paarvorming
 עברית התאמה
 Svenska Parning

En Pairing
 Fr Enregistrement
 De Anmelden
 Esp Emparejamiento

ρ



En: The headset had already paired with transmitter.
Fr: Le casque est déjà jumelé avec son émetteur.
De: Das Headset bereits mit Sender gepaart.
Esp: El auricular ya se había emparejado con el transmisor.
It: L'auricolare è già accoppiato con trasmettitore.
NL: De headset had al gekoppeld met zender.
עברית: האוזניות כבר הותאמו למשדר
Svenska: Headsetet hade redan parats ihop med sändare.
Magyar: A fejhallgató már csatlakozott a jeladóhoz.
Dansk: Høretelefonen er allerede koblet til senderen.
Norsk: Hodetelefonene er allerede parert med senderen.
Polski: Słuchawka jest teraz sparowana z nadajnikiem.

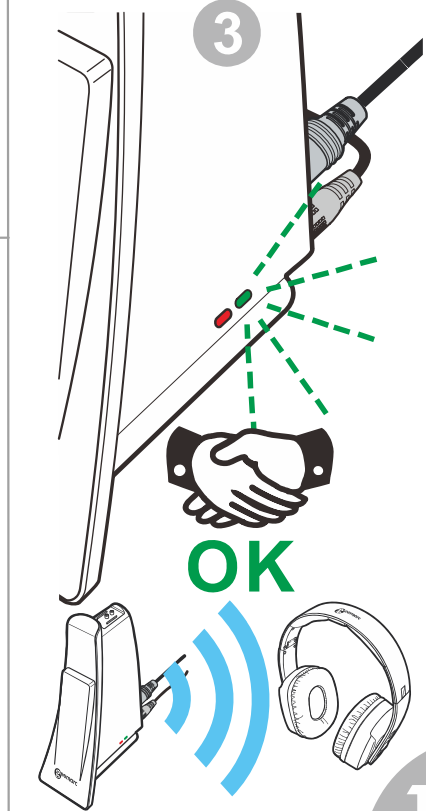
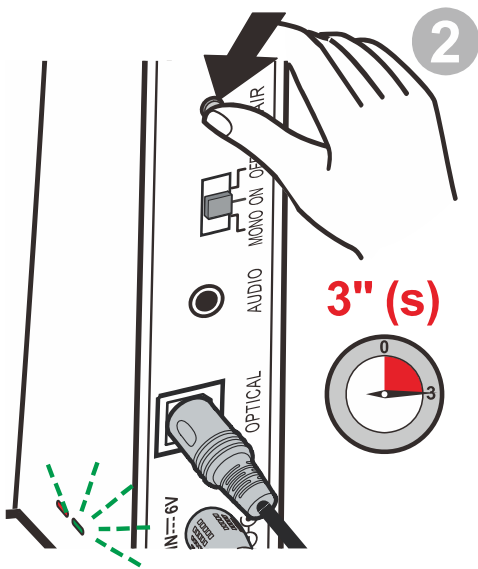
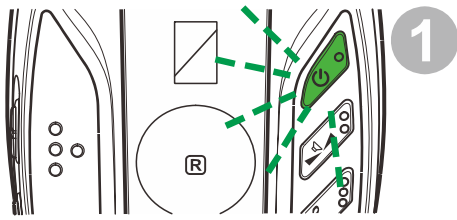
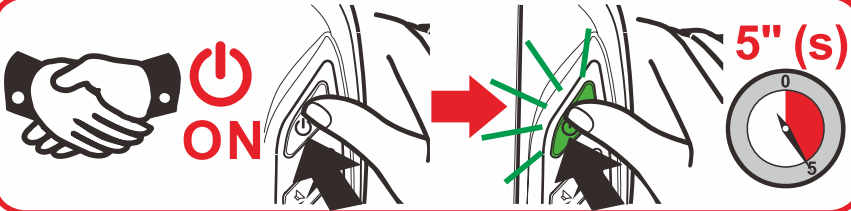

| | | | | | |
|-----|-----------|---------|--------------|--------|----------------|
| En | Warning | It | Avviso | Magyar | Figyelmeztetés |
| Fr | Attention | NL | Waarschuwing | Dansk | Advarsel |
| De | Achtung | עברית | הזהרה | Norsk | OBS! |
| Esp | Aviso | Svenska | Varning | Polski | Uwagi |

q



En: **DO NOT** remove the ear pad as it is very difficult to replace

Fr: **Ne pas** retirer les housses des écouteurs car cela est difficile de les remettre.

De: Die Ohrpolster bitte nicht entfernen. Das Wiederaufsetzen ist schwierig.

Esp: **NO** remueva las almohadillas de los auriculares debido a su dificultad de colocación.

It: **NON** rimuovere il cuscinetto dalla cuffia auricolare, è difficile sostituirlo.

NL: Het oorkussen **NIET** verwijderen want het is moeilijk te vervangen.

עברית: אין להסיר את רפידת האוזן, מכיוון שקשה מאוד להחליפה.

Svenska: **Avlägsna INTE** öronsnäckan då den är mycket svår att ersätta.

Magyar: **NE** távolítsa el a fülpárnát, mivel nagyon nehéz visszahelyezni.

Dansk: **FJERN IKKE** ørepuden, da den er meget svær at sætte på igen.

Norsk: **Ikke** fjern trekket på øreklokkene, ettersom det er vanskelig å få det på igjen.

Polski: Nie zdejmuj ochronnej nakładki, ponieważ bardzo trudno ją wymienić.

Magyar: Öko-üzemmód
 Dansk: Eco modus
 Norsk: Hvilemodus
 Polski: Tryb Eco

It: Modalità Eco
 NL: Eco-modus
 עברית: מצב מוצב
 Svenska: Eco-läge

En: Eco mode
 Fr: Mode éco
 De: Eco-Modus
 Esp: Modo Eco



En: Up to 90% less emission operating in ECO mode.
 Fr: Jusqu'à 90% d'Emission en moins en mode Repos.
 De: Bis zu 90 % Strahlungsreduktion im ECO-Modus.
 Esp: Hasta un 90% menos de las radiaciones al operar en modo ECO.
 It: Radiazioni ridotte del 90% nel funzionamento in modalità ECO.
 NL: In de ECO stand werkt het met max. 90% minder uitstraling.
 עברית: ירידה של עד 90% בקרינה בהפעלה במצב (הסבוי) ECO מצב.
 Svenska: Upp till 90 % mindre strålning i ECO-läge.
 Magyar: Akár 90%-kal kisebb kibocsátás ÖKO-üzemmódban.
 Dansk: Op til 90 % mindre emission ved funktion i ECO modus.
 Norsk: Opp til 90 % mindre strømforbruk i hvilemodus.
 Polski: Do 90% mniej emisji w trybie Eco.

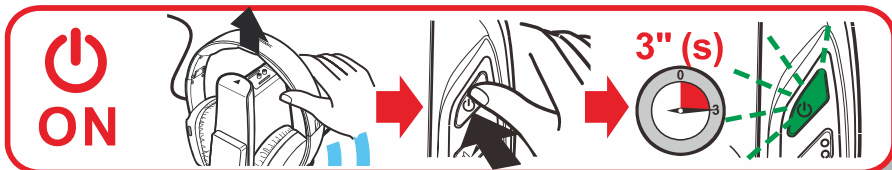
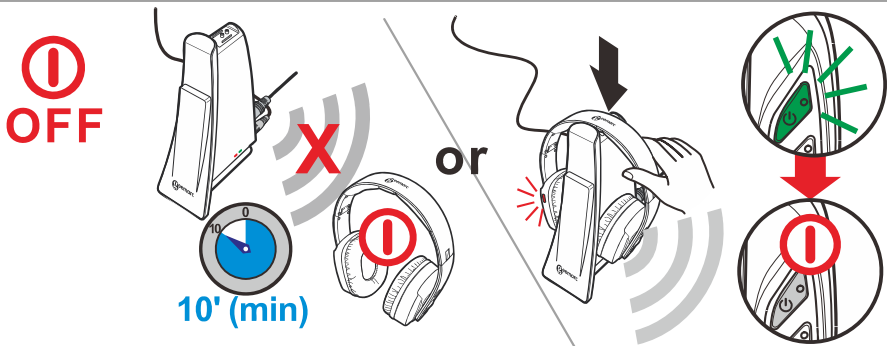
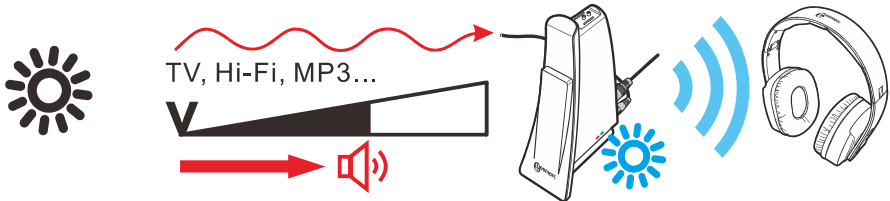
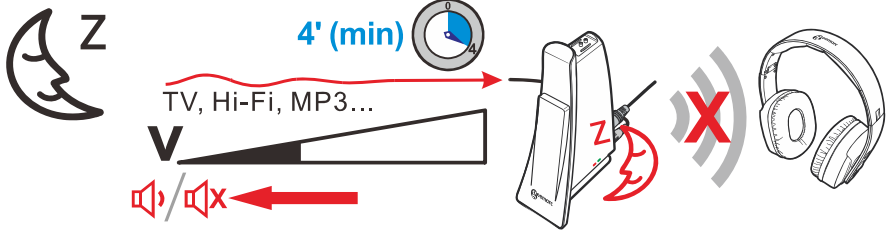

| | | | | | |
|-----|---------------|---------|--------------------|--------|-------------------------|
| En | Wired mode | It | Modalità cablata | Magyar | Vezetékes üzemmód |
| Fr | Mode câblé | NL | Wired-modus | Dansk | Med ledning |
| De | Kabelgebunden | עברית | מצב חוטית | Norsk | Kabelmodus |
| Esp | Modo cable | Svenska | Kabelfunktionsläge | Polski | Podłączenie przez kabel |

S



Mobile phone

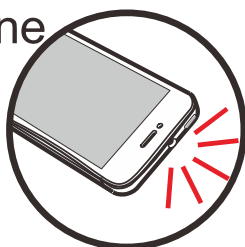

MP3

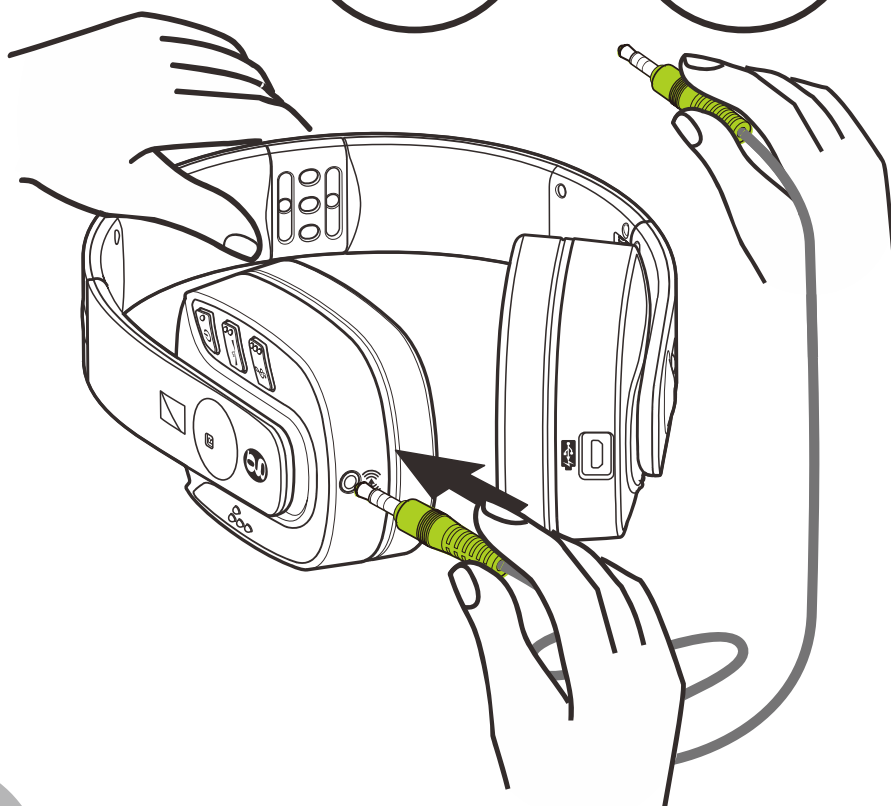
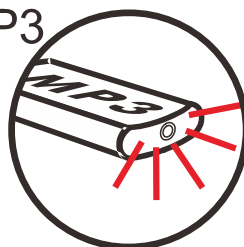



Safety & Care advice

To make the best use of this product and to use it safely, please read these instructions thoroughly before use and keep safe for future reference.

Warning: This product can be very loud. Take care to prevent others from using this product, if they do not have the same level of hearing loss. Excessive sound pressure from earphones and headphones can cause hearing loss.

Caution: Electric shock. DO NOT insert unattached plug heads in to mains power sockets. Plug heads **MUST** be fitted to the power adaptor.

Electrical connection: The unit is designed to operate from a 100-240VAC - 50/60Hz supply. (Classified as 'hazardous voltage' according to EN62368 standard).

The unit does not incorporate an integral power on/off switch. To disconnect the power, either switch off supply at the mains power socket or unplug the AC adaptor. When installing the unit, ensure that the mains power socket is readily accessible.

Caution: Risk of explosion if battery is replaced by an incorrect type. Dispose of used batteries according to the instructions.

DO NOT cover the ventilation.

DO NOT remove the ear pad as it is very difficult to replace.

Keep the unit away from heat sources.

DO NOT expose the unit to direct sunlight.

Clean the Headset and ear pads regularly.

DO NOT modify the unit in any way.

Please note: The unit may be subject to interference from appliances that generate strong electrical or magnetic fields e.g. microwaves, mobile phones, lighting transformers etc.



Battery Warnings:

- **DO NOT** attempt to dismantle.
- **DO NOT** dispose of in fire.
- **DO NOT** swallow.
- Keep away from children.
- Batteries are to be inserted with the correct polarity.
- **DO NOT** short-circuit the supply terminals.
- Exhausted batteries are to be removed from the product.
- **Do NOT** use another type of battery or non-rechargeable batteries to replace the rechargeable batteries.
- When the headphones are not in use or the batteries are charging, switch **OFF** the headphones to avoid damaging the batteries.
- The batteries must be fully charged when use for the first time. An initial 5 hours charge is required.





Troubleshooting:

NO SOUND

1. Ensure that the mains adapter is pushed fully into the power outlet and that its cable is properly connected to the DC IN 6V connector on the transmitter.
2. Ensure that the headphones On/Off switch is switched to the On Position and the switch is illuminant Green.
3. The headphones battery charge level may be too low. please replace the headset back on it's cradle to recharge the batteries until the green light is illuminated on the left hand headset.
4. Ensure that your DVD, TV set, Hi-Fi system or audio component is switched on and set to a channel that broadcasts an audio signal.
5. Use the headphones volume control to increase the sound level (only when use as a wireless headphone).
6. The audio signal input level is too low. Increase the volume from the audio source of Hi-Fi, CD, or TV, etc.
7. The connected audio/video equipment may not be in playback mode. Start playback on by the equipment.
8. The headphones output level is set too low. Adjust the volume to a suitable level.

DISTORTION

9. Restart the Pairing process. Press the "Pair" button 3sec on the transmitter and the headphone. The process is finished when both LEDs are in Green.
10. The headphone's batteries charge level may be too low. Recharge the batteries.
11. Ensure that the volume setting is correct.
12. The headphones may be too far away from the transmitter. Move closer to it.
13. The audio signal input level is too strong. decrease the volume from the audio source of Hi-Fi, CD, or TV, etc.

Customer support

For product support and help, visit our website at www.geemarc.com

For our Customer Helpline

Telephone: **01707 387602** Fax: 01707 832529

General information

Features

- 2.4GHz FHSS digital technology with equalizer features for tone and balance adjustments.
- High quality stereo sound that is virtually interference-free
- Transmission is not restricted solely to line of sight
- Digital Pairing System on Headphone & Transmitter
- Electronic volume control on headphones
- Built-in Pin-charger on transmitter
- Auto shut-off on headphone
- Auto On/Off RF function on transmitter
- 3.5mm Line in feature for wired headphone application
- Operating distance up to 22 meters

Technical specifications

| | |
|-----------------------|--|
| Transmission mode | : 2.4GHz digital FHSS stereo |
| Carrier frequency | : 2.4GHz |
| Operating voltage | : Transmitter 6 V 600 mA : Receiver 3.7V 1200mA (built-in Lithium rechargeable battery) |
| Frequency response | : 20 Hz – 20 KHz (electrical) |
| Distortion | : 0.5 % |
| Signal-to-noise ratio | : 75 dB |
| Channel separation | : 60 dB |
| Range | : 22 meters (open area) |
| Maximum RF Power | : 10dBm |
| Frequency band | : 2.406GHz – 2.472GHz |

Guarantee

From the moment your Geemarc product is purchased, Geemarc guarantee it for the period of two years. During this time, all repairs or replacements (at our discretion) are free of charge. Should you experience a problem then contact our Helpline or visit our website at www.geemarc.com.

The guarantee does not cover accidents, negligence or breakage to any parts.

The product must not be tampered with or taken apart by anyone who is not an authorised Geemarc representative.

The Geemarc guarantee in no way limits your legal rights.

The product is covered by the legal guarantee of conformity as provided by applicable law.

Important: YOUR RECEIPT IS PART OF YOUR GUARANTEE AND MUST BE RETAINED AND PRODUCED IN THE EVENT OF A WARRANTY CLAIM.

Please note: The guarantee applies to the United Kingdom only.

EEC Declaration

Geemarc Telecom SA hereby declares that this product is in compliance with the essential requirements and other relevant provisions of the Radio and Telecommunications Terminal Equipment Directive 2014/53/UE.

The declaration of conformity may be consulted at www.geemarc.com



To prevent possible hearing damage, DO NOT listen at high volume levels for long periods.

Disposal information

Disposal of old electrical & electronic equipment (applicable in the European Union and other European countries with separate collection systems)

The symbol on the product or its packaging indicates that this product may not be treated as household waste. Instead it should be handed over to the applicable collection point for the recycling of electrical and electronic equipment.

By ensuring this product is disposed of correctly, you will help prevent potential negative consequences for the environment and human health, which could otherwise be caused by inappropriate waste handling of this product.

For more detailed information about recycling this product, please contact your local council office, your household waste disposal service or the shop where the product was purchased.

All electrical and electronic products including batteries should be disposed of separately from the municipal waste stream via designated collection facilities appointed by the government or the local authorities.



Sécurité & Précautions

Lisez attentivement ces instructions pour utiliser au mieux le casque, en toute sécurité. Conservez ce manuel pour y revenir plus tard.

Attention : cet appareil peut fournir un son très puissant. Son usage est prévu pour les malentendants. Un niveau sonore trop important diffusé par un casque d'écoute peut provoquer des pertes d'audition.

Attention risque d'électrocution : Connectez la fiche de l'adaptateur secteur à l'arrière de la base en premier et ensuite connectez votre adaptateur à la prise de courant pour éviter tout problème d'électrocution.

Raccordement électrique : l'appareil est conçu pour fonctionner sur 100-240VAC - 50/60Hz ("tension dangereuse" selon la norme EN62368).

L'appareil ne comporte pas d'interrupteur marche/arrêt général. Pour mettre l'appareil hors tension, retirez l'adaptateur secteur. Lorsque vous mettez l'appareil en place, vérifiez que la prise de courant est bien accessible.

Attention : l'utilisation d'une batterie inadaptée peut provoquer des dommages. Respectez les instructions de recyclage des batteries.

Ne pas recouvrir les trous d'aérations.

Ne pas retirer les housses des écouteurs car cela est difficile de les remettre.

Maintenez l'appareil à distance des sources de chaleur.

N'exposez pas l'appareil aux rayons du soleil.

Nettoyez régulièrement le casque et les embouts d'écoute.

N'apportez aucune modification à l'appareil.

Remarque : l'appareil peut subir les interférences provenant d'autres appareils générant un champ magnétique ou électrique puissant (four à micro-ondes, téléphone portable, transformateur d'éclairage, etc.).

Attention:

- Ne **jamais** démonter une batterie
- Ne **jamais** jeter une batterie au feu
- Ne **jamais** avaler une batterie
- Conserver hors de portée des enfants
- Respecter les polarités de branchement
- Ne **jamais** court-circuiter les bornes de l'adaptateur
- Ne jamais laisser une batterie morte dans le casque.
- **Ne pas** utiliser d'autre modèle de batterie rechargeable pour remplacer celle actuelle. Veuillez contacter le service après-vente.
- Quand le casque n'est pas utilisé ou que la batterie est rechargée, veuillez placer l'interrupteur situé à l'arrière du socle sur OFF (Arrêt) pour éviter tout dommage des batteries.
- La batterie doit être rechargée totalement la première fois. Une charge de 5 heures est préconisée.





Dépannage:

Pas de son dans la casque

1. Vérifier que l'adaptateur secteur est correctement connecté dans la prise secteur et à l'arrière du socle DC IN 6V.
2. Vérifier que l'interrupteur On/Off du socle est sur la position ON (Marche) et que le voyant est vert sur le coté (un signal doit être envoyé sur le socle).
3. Le niveau de charge de la batterie du casque peut-être trop faible. Rechargez la batterie.
4. Vérifier que votre DVD, TV, système Hi-Fi ou audio est en fonctionnement et envoi un signal audio.
5. Utilisez la commande volume du casque pour augmenter le niveau de réception (seulement en mode casque uniquement).
6. Le niveau du signal d'entrée est trop faible. Augmenter le niveau de la source audio de votre TV, système Hi Fi, CD, etc.
7. L'appareil audio/vidéo peut ne pas être en mode lecture. Lancez la lecture de votre appareil.
8. Le niveau de sortie de votre casque est faible. Ajustez l'écoute au niveau souhaité.

DISTORSION

9. Refaire la procédure d'enregistrement de la page 12. Appuyez sur le bouton Pair à l'arrière du socle pendant 3 sec et 5 sec sur le bouton marche arrêté du casque. La procédure est terminée quand les 2 voyants sont verts.
10. Le niveau de charge de la batterie du casque peut être trop faible, mettre le casque en charge.
11. Vérifier que le niveau du volume est correct.
12. Le casque peut être trop éloigné de la base. Rapprochez vous de la base.
13. Le niveau du signal d'entrée est trop fort, veuillez diminuer le volume de votre source Hi-Fi, CD, ou TV, etc.

Service client

Pour obtenir des informations et de l'aide sur nos produits, consultez notre site Internet www.geemarc.com

Notre Service Client est disponible au : **03.28.58.75.99**

Fax: 03.28.58.75.76

Informations générales

Caractéristiques

- Transmission numérique 2,4 GHz AFHSS (modulation adaptative à sauts de fréquence) avec la possibilité de modifier la tonalité et la balance
- Son stéréo de haute qualité sans bruit de fond
- La transmission ne se limite pas uniquement à la ligne de mire
- Système de couplage numérique entre le casque et le socle
- Control du volume par le casque
- Grand plots de charge sur le socle
- Arrêt automatique du casque
- Interrupteur Marche/Arrêt sur le socle
- Câble audio 3.5mm pour connexion sur entrée casque TV
- Distance d'utilisation jusqu'à 22 mètres en extérieur

Technical specifications

| | |
|----------------------------|---|
| Mode de transmission | : 2.4GHz numérique FHSS stéréo |
| Fréquence d'utilisation | : 2.4GHz |
| Tension d'alimentation | : Base 6 V 600 mA : Casque 3.7V 1200mA (batterie rechargeable au lithium) |
| Réponse en fréquence audio | : 20 Hz – 20 KHz |
| Distorsion DHT | : 0.5 % |
| Rapport bruit signal | : 75 dB |
| Séparation canal | : 60 dB |
| Portée | : 22 mètres (en extérieur) |
| Puissance RF maximale | : 10dBm |
| Bande de fréquence | : 2.406GHz – 2.472GHz |

Garantie

Geemarc garantit cet appareil pour une durée de deux ans pièces et main-d'oeuvre à partir de la date d'achat. Pendant cette période, Geemarc réparera (ou remplacera si nécessaire) votre appareil gratuitement. En cas de problème, n'hésitez pas à contacter notre service client ou à consulter notre site Internet sur www.geemarc.com.

La garantie ne couvre pas les accidents, les pièces cassées, les problèmes causés par l'orage, par les liquides renversés, ni par la négligence de l'utilisateur. Seuls les techniciens agréés Geemarc sont autorisés à intervenir sur votre appareil.

La garantie Geemarc ne limite en aucun cas les droits que vous accorde la loi.

Le produit est couvert par la garantie légale de conformité telle que prévue par la réglementation applicable.

Important : VOTRE FACTURE D'ACHAT EST UN ÉLÉMENT ESSENTIEL DE VOTRE GARANTIE. ELLE VOUS SERA DEMANDÉE EN CAS D'INTERVENTION SOUS GARANTIE.

Remarque: La garantie s'applique uniquement en France.

DÉCLARATION DE COMPATIBILITÉ :

Ce produit respecte les exigences de compatibilité électromagnétique et de sécurité électrique demandées par la directive européenne RTTE 2014/53/UE.

Vous pouvez consulter la déclaration de conformité sur www.geemarc.com.fr



Pour éviter d'endommager votre système auditif, ne pas mettre le volume au maximum durant une longue durée.

Recyclage

Mise au rebut des équipements électriques et électroniques usagés (applicable au sein de l'Union Européenne et dans les autres pays européens utilisant des systèmes de collecte séparée).

La présence du symbole sur le produit ou son emballage signifie que le produit ne doit pas être traité comme les déchets ménagers. Ce produit doit être apporté à un point de collecte pour recyclage des matériels électriques et électroniques.

En respectant les consignes de recyclage de votre appareil, vous participez à la protection de l'environnement et de la santé.

Pour en savoir plus sur le recyclage de cet appareil, contactez votre revendeur, les services municipaux ou la déchetterie de votre localité.

Tous les produits électriques et électroniques incluant des batteries doivent être jetés séparément, dans le flux de déchets municipaux par l'intermédiaire des installations de collecte désignés par le gouvernement ou les autorités locales.



Pour en savoir plus :
www.quefairedemesdechets.fr



Sicherheits - und Pflegehinweise

Bitte lesen Sie für einen optimalen und sicheren Einsatz dieses Gerätes diese Bedienungsanleitung vor der Verwendung aufmerksam durch und bewahren Sie sie zum späteren Nachschlagen auf.

Achtung: Dieses Produkt kann einen sehr lauten Ton erzeugen. Achten Sie darauf, dass das Gerät nicht von Personen ohne ähnlich starke Hörschäden genutzt wird. Ein übermäßiger Schalldruck der Kopfhörer kann zu Hörverlust führen.

Vorsicht: Gefahr von Stromschlägen. Die Netzanschlusstecker **niemals** an einer Netzsteckdose anschließen. Die Netzanschlusstecker **müssen** an den Netzadapter angeschlossen werden.

Elektrischer Anschluss: Dieses Gerät ist für den Anschluss an eine Stromquelle mit 100-240 V Wechselstrom bei 50/60 Hz vorgesehen. (Klassifizierung als ‚gefährliche Spannung‘ gemäß Norm EN62368).

Das Gerät besitzt keinen eigenen Netzschalter. Um die Stromversorgung zum Gerät zu trennen, muss entweder der Netzschalter der Netzsteckdose, falls vorhanden, betätigt oder der Netzadapter von der Steckdose abgezogen werden. Der Netzstecker sollte nach dem Anschluss des Gerätes leicht zugänglich sein.

Vorsicht: Beim Einlegen eines falschen Batterietyps besteht Explosionsgefahr.

Verbrauchte Batterien gemäß den Hinweisen entsorgen.

Die Lüftung bitte nicht abdecken.

Die Ohrpolster bitte nicht entfernen. Das Wiederaufsetzen ist schwierig.

Das Gerät nicht in der Nähe von Wärmequellen verwenden.

Das Gerät **KEINER** direkten Sonneneinstrahlung aussetzen.

Kopfhörer und Ohrpolster regelmäßig reinigen.

Das Gerät **in keiner Weise** verändern.

Bitte beachten Sie: Das Gerät ist möglicherweise Störstrahlungen von anderen Geräten in der Nähe ausgesetzt, die starke elektrische oder magnetische Felder erzeugen, wie beispielsweise Mikrowellengeräte, Mobiltelefone, Lampentransformatoren, usw.



Sicherheitshinweise zur Batterie:

- Batterien **NIEMALS** auseinandernehmen.
- Batterien **NIEMALS** in offenes Feuer werfen.
- Batterien **NIEMALS** verschlucken.
- Batterien außerhalb der Reichweite von Kindern aufbewahren.
- Die Batterien müssen mit der richtigen Polung eingelegt werden.
- Die Anschlussstifte **NIEMALS** kurzschließen.



- Verbrauchte Batterien müssen aus dem Gerät genommen werden.
- Es sollten keine nicht-aufladbaren Batterien oder Batterien eines anderen Typs verwendet werden.
- Wenn Sie den Kopfhörer nicht benützen oder laden, schalten Sie den Kopfhörer aus, um Schaden zu vermeiden.
- Vor dem gebrauch müssen die Akkus vollständig aufgeladen werden. Dieser Ladevorgang dauert 5 Stunden.



Fehlerbehebung:

KEIN TON

1. Prüfen sie daß das Netzteil an der DC IN 6V Anschlußbuchse der Basis richtig angeschlossen ist.
2. Prüfen Sie daß die Basis auf An geschaltet ist und die grüne LED leuchtet.
3. Die Akkus sind zu schwach. Laden Sie die Batterien wieder auf.
4. Stellen Sie sicher, daß das DVD, TV oder Audiogerät eingeschaltet ist und ein Audio-Signal sendet.
5. Stellen Sie die Lautstärke am Kopfhörer ein. (Nur wenn Sie den Kopfhörer ohne Kabel verwenden)
6. Das Audio-Eingang Signal ist zu schwach. Erhöhen Sie die Lautstärke des DVD, TV oder Audiogeräts.
7. Die angeschlossene Audio-/Video-Geräte sind möglicherweise nicht im Wiedergabe-Modus. Starten Sie die Wiedergabe.
8. Die Kopfhörerlautstärke ist zu niedrig. Stellen Sie die Lautstärke ein.

VERZERRUNG

9. Wiederholen Sie die Anmeldeprozedur. Drücken Sie am Kopfhörer und Basis auf "Pair" 3 Sekunden lang. Der Vorgang ist abgeschlossen, wenn beide LED grün leuchten.
10. Die Akkus sind zu schwach. Laden Sie die batterien wieder auf.
11. Prüfen Sie die Lautstärke.
12. Die Entfernung zur Basis ist zu groß. Nähern Sie sich der Basisstation.
13. Das Audio-Eingang Signal ist zu stark. verringern Sie die Lautstärke des DVD, TV oder Audiogeräts.

Kundenbetreuung

Produktsupport und Hilfe erhalten Sie auf unserer Webseite unter www.geemarc.com/de

E-mail : kontakt@geemarc.com

Telefon : [+49 30 209 95789](tel:+493020995789)

Allgemeine Angaben

Technische Daten

- Digitale 2.4 GHz AFHSS-Übertragung mit Tonhöhen- und Balanceregulierung.
- Hohe Stereo-Klangqualität ohne Hintergrundgeräusche
- 360° Strahlungsfeld
- Digitale Funkverbindung zwischen Basis und Kopfhörer
- Lautstärkeeinstellung am Kopfhörer
- Breite Ladkontakte für den Kopfhörer auf der Basisstation
- Kopfhörer schaltet automatisch aus
- An/Aus Schalter auf der Basis
- Kabel mit 3.5mm Jack-Klinkenstecker.
- Reichweite bis zu 22 Meter

Technical specifications

| | |
|-------------------------|---|
| Übertragungsmodus | : 2.4GHz digital FHSS Stereo |
| Nutzungsfrequenz | : 2.4GHz |
| Stromspannung | : Basis 6 V 600 mA : Kopfhörer 3.7V 1200mA (Batterie aus Lithium-polymer) |
| Frequenzgang | : 20 Hz – 20 KHz |
| Verzerrung | : 0.5 % |
| Signal-Rauschverhältnis | : 75 dB |
| Reichweite | : 22 Meter (im Freifeld) |
| Maximale HF-Leistung | : 10dBm |
| Frequenzband | : 2.406GHz – 2.472GHz |

Garantie

Geemarc gewährt eine zweijährige Garantie ab Kaufdatum dieses Geemarc-Gerätes. Während dieses Zeitraums werden sämtliche Reparaturen und Ersatzteile kostenlos (nach unserem Ermessen) bereitgestellt. Wenden Sie sich bei Störungen an unsere Hotline oder besuchen Sie unsere Webseite unter www.geemarc.com.

Von dieser Garantie sind Unfälle, unsachgemäße Bedienung oder mangelnde Sorgfalt ausgeschlossen.

Veränderungen oder ein Auseinandernehmen des Gerätes sind ausschließlich durch qualifizierte Geemarc-Mitarbeiter zulässig.

Ihre Rechte werden von dieser Geemarc-Garantie in keiner Weise beeinträchtigt.
Das Produkt ist durch die gesetzliche Garantie der Konformität abgedeckt wie gesetzlich vorgesehen.

Wichtig: IHR KAUFBELEG IST TEIL DER GARANTIE UND MUSS AUFBEWAHRT UND IM GARANTIEFALL VORGELEGT WERDEN.

EWG-Erklärung:

Geemarc Telecom SA erklärt hiermit, dass dieses Produkt die notwendigen Voraussetzungen sowie die weiteren betreffenden Bestimmungen der Richtlinie 2014/53/UE über Funkanlagen und Telekommunikationsendeinrichtungen erfüllt.

Die Konformitätserklärung ist unter www.geemarc.com/de verfügbar



Um Gehörschaden zu verhindern, betreiben Sie es nicht über längere Zeit mit hoher Lautstärke.

Hinweise zur Entsorgung

Entsorgung von elektrischen und elektronischen Altgeräten (gültig innerhalb der Europäischen Gemeinschaft und in anderen europäischen Ländern mit getrennter Müllsammlung).

Dieses Symbol auf dem Produkt oder der Verpackung weist darauf hin, dass dieses Produkt nicht mit dem normalen Hausmüll entsorgt werden darf. Dieses Produkt sollte stattdessen an eine entsprechende Sammelstelle zum Recycling elektrischer oder elektronischer Geräte gegeben werden.

Durch eine ordnungsgemäße Entsorgung dieses Produktes tragen Sie dazu bei, mögliche Umweltschäden und Gefahren für die Gesundheit zu vermeiden, was bei einer nicht fachgerechten Entsorgung dieses Produktes nicht gewährleistet wäre.

Weitere und detaillierte Informationen zum Recycling dieses Produktes erhalten Sie bei Ihrer Stadt- bzw. Gemeindeverwaltung, bei Ihrem Entsorgungsunternehmen oder beim Händler, bei dem Sie dieses Produkt erworben haben.

Alle Elektro- und Elektronikgeräte einschließlich Batterien sind getrennt vom allgemeinen Hausmüll über dafür staatlich vorgesehene Stellen zu entsorgen.



Consejos de seguridad y cuidados

Para lograr el mejor uso de este producto y utilizarlo en forma segura, lea todas estas instrucciones antes de usar y manténgalas en un lugar seguro para una referencia futura.

Advertencia: Este producto puede tener un sonido muy alto. Evite que otras personas lo utilicen si no tienen el mismo nivel de pérdida auditiva. Una presión de sonido excesiva por los audífonos y los auriculares puede causar pérdida auditiva.

Precaución: Choque eléctrico. NO inserte cabezales de enchufes sueltos en los tomas de corriente de la red eléctrica. Los cabezales de los enchufes DEBEN estar fijados al adaptador de alimentación.

Conexión eléctrica: La unidad está diseñada para operar a partir de alimentación de 100-240 VCA – 50/60 Hz. (Clasificado como “tensión peligrosa” de acuerdo con el estándar EN62368).

La unidad no incorpora un interruptor de encendido / apagado (ON/OFF) de alimentación. Para desconectar la alimentación, cierre el toma de alimentación de la red eléctrica o desenchufe el adaptador CA. Cuando instale la unidad asegúrese de que el toma de alimentación en la red eléctrica sea fácilmente accesible.

Precaución: Si se reemplaza la batería con un tipo incorrecto existe el riesgo de explosión. Elimine las baterías usadas de acuerdo con las instrucciones.

NO cubra la ventilación.

NO remueva las almohadillas de los auriculares debido a su dificultad de colocación.

Mantenga la unidad alejada de fuentes de calor.

NO exponga la unidad a luz solar directa.

Limpie el auricular y las almohadillas auditivas regularmente.

NO modifique la unidad de ninguna manera.

Tenga en cuenta que: La unidad puede sufrir interferencias de aparatos que generan campos eléctricos o magnéticos fuertes, por ejemplo, microondas, teléfonos móviles, transformadores de iluminación, etc.

Advertencias relacionadas con las baterías:

- **NO** intente desmantelarlas.
- **NO** las elimine en el fuego.
- **NO** las mastique. Manténgalas fuera del alcance de los niños.
- Las baterías deben ser insertadas con la polaridad correcta.
- **NO** cortocircuite las terminales de alimentación.
- Las baterías agotadas deben ser retiradas del producto.
- **NO** utilice otro tipo de batería ni baterías no recargables para sustituir a las baterías recargables.



- Cuando los auriculares no se utilicen o cuando las baterías estén siendo cargadas, desconecte los auriculares para evitar dañar las baterías.
- Las baterías deberán estar completamente cargadas cuando se usen por primera vez. Se requiere una carga inicial de 5 horas.



Detección y eliminación de fallas:

NO HAY SONIDO

1. Verifique que el adaptador principal esté totalmente conectado a la toma de corriente y que el cable esté conectado de manera correcta al conectar de CC de 6V en el transmisor.
2. Verifique que el interruptor de Encendido/Apagado de los auriculares se encuentre en la posición Encendida (On) y el interruptor se encuentre iluminado en verde.
3. El nivel de carga de las baterías puede estar muy bajo. Vuelva a colocar los auriculares en su base para recargar las baterías, hasta que la luz verde se encienda en el auricular izquierdo, o reemplace las baterías por otras cargadas totalmente.
4. Verifique que su componente de audio (DVD, TV, Sistema de alta fidelidad) se encuentre encendido (On) y en un canal que emite la señal de audio.
5. Utilice el control de volúmen de los auriculares para aumentar el nivel de sonido (solamente cuando se utilicen como auriculares inalámbricos).
6. El nivel de la señal de entrada de audio es muy bajo. Aumente el volúmen de la fuente de audio del equipo de alta fidelidad, CD, TV, etc.
7. El equipo conectado de audio/video puede no estar en el modo de reproducción. Comience la reproducción en el equipo.
8. El nivel de salida de los auriculares está configurado en un nivel muy bajo. Ajuste el volúmen a un nivel adecuado.

DISTORCIÓN

9. Reinicie el proceso de apareo. Pulse el botón "Par" ("Pair") 3 segundos en el transmisor y los auriculares. El proceso finaliza cuando ambas luces LED estén en Verde.
10. El nivel de carga de las baterías puede estar muy bajo. Recargue las baterías
11. Verifique que la fijación de la perilla de volumen sea correcta.
12. Los auriculares se encuentran muy lejos del transmisor. Acérquelos.
13. El nivel de la señal de entrada de audio es muy alto. Disminuya el volumen de la fuente de audio del equipo de alta fidelidad, CD, TV, etc.

Soporte al cliente

Para soporte al cliente y ayuda visite nuestro sitio Web en www.geemarc.com.
E-mail : customerservices@geemarc.com

Información general

Características

- La tecnología digital FHSS de 2.4 GHz con características de ecualizador para ajustes de tono y balance.
- Sonido de alta calidad estereofónica virtualmente sin interferencias
- La transmisión no está limitada exclusivamente a la línea visual
- Sistema de apareo digital para auriculares y transmisor
- Control de volúmen electrónico para los auriculares
- Cargador de pin incluido en el transmisor
- Auriculares con desconexión automática
- Función de encendido/apagado de RF automático en el transmisor
- Cable de entrada de 3.5mm para la aplicación de auriculares con cables
- Distancia de operación hasta 22 metros

Especificaciones técnicas

| | |
|---------------------------|---|
| Modo de transmisión | : Digital de 2.4GHz FHSS estereofónico |
| Frecuencia del portador | : 2,4GHz |
| Voltaje de operación | : Transmisor: 6 Volts, 600mAmp Receptor: 3.7 Volts, 1200mAmp (Batería recargable imbuida de Lithio) |
| Respuesta a la frecuencia | : De 20 Hz a 20 KHz (eléctrica). |
| Distorsión | : 0,5 % |
| Relación señal a ruido | : 75 dB |
| Separación de canales | : 22 metros (área abierta) |
| Máxima potencia de RF | : 10dBm |
| Banda de frecuencia | : 2.406GHz – 2.472GHz |

Garantía

Desde el momento que su producto Geemarc es adquirido, Geemarc le brinda garantía por dos años. Durante éste tiempo, todas las reparaciones o sustituciones (a nuestro criterio) son totalmente gratuitas. En caso de tener algún problema contacte nuestra línea de ayuda o visite nuestro sitio de Internet www.geemarc.com.

La garantía no cubre accidentes, negligencia ni roturas de cualesquiera de los componentes.

El producto no puede haber sido manipulado ni desarmado por personas que no sean representantes autorizados Geemarc

La garantía Geemarc no limita en ningún aspecto sus derechos legales.

El producto está cubierto por la garantía legal en conformidad con la ley aplicable.

Importante: SU RECIBO ES PARTE DE SU GARANTÍA DEBERÁ GUARDARSE Y PRESENTARSE EN CASO DE UN RECLAMO DE GARANTÍA.

Declaración EEC:

Geemarc Telecom SA declara que este producto cumple los requisitos esenciales y otras provisiones relevantes de la Directiva 2014/53/UE sobre equipo terminal de radio y telecomunicaciones.

La declaración de cumplimiento puede consultarse en www.geemarc.com.



Para evitar daños a la audición, EVITE escuchar a niveles de alto volumen durante largos períodos.

Información para la eliminación

Eliminación de equipo eléctrico y electrónico viejo (válido en la Unión Europea y en otros países europeos con sistemas de recolección separados).

El símbolo en el producto o en su empaque indica que no se lo puede tratar como residuo residencial. Por el contrario se los debe entregar a los puntos de recolección correspondientes para el reciclado de equipo eléctrico y electrónico.

Al asegurar de que este producto sea eliminado correctamente, ayudará a prevenir consecuencias potencialmente negativas para la salud y el medio ambiente que la manipulación inadecuada de los residuos de este producto podría causar.

Para recibir información más detallada sobre el reciclado de este producto, contacte a la oficina de su ayuntamiento, el servicio de eliminación de residuos residenciales o la tienda en la que compró el producto.

Todos los productos eléctricos y electrónicos, incluyendo las baterías deberán eliminarse de forma separada del resto de los residuos urbanos utilizando puntos de recogida designados por el gobierno o por las autoridades locales.



Precauzioni e manutenzione

Per far buon uso di questo prodotto e per utilizzarlo in sicurezza vi preghiamo di leggere con attenzione queste istruzioni prima dell'uso e tenerle a portata di mano per future consultazioni.

Attenzione: Questo prodotto può avere un volume di ascolto molto elevato. Non fate utilizzare il prodotto ad altri, tranne nel caso in cui abbiano il vostro stesso livello di perdita uditiva. Un volume troppo elevato degli auricolari e delle cuffie può causare danni all'udito.

Avvertenza: Scossa elettrica. NON inserite gli spinotti nelle prese di corrente senza prima inserirli nell'adattatore. Gli spinotti DEVONO essere inseriti nell'adattatore.

Collegamento elettrico: L'apparato è studiato per il funzionamento con un voltaggio di 100-240VAC – 50/60Hz. (Classificato come "voltaggio pericoloso" in base alla norma EN62368).

L'apparato non ha un interruttore di accensione / spegnimento. Per interrompere l'alimentazione elettrica spengete la presa di corrente a muro o staccate l'adattatore. Quando installate l'apparato assicuratevi che la presa di corrente sia facilmente accessibile.

Avvertenza: Rischio di esplosione se la batteria viene sostituita con una di tipo non adatto. Smaltire le batterie usate secondo le istruzioni.

NON impedire la ventilazione.

NON rimuovere il cuscinetto dalla cuffia auricolare, è difficile sostituirlo.

Tenere il dispositivo lontano da fonti di calore.

NON esponete il dispositivo alla luce diretta del sole.

Pulite regolarmente le cuffie e le spugnette auricolari.

NON modificate mai il dispositivo.

Fate attenzione: L'unità può essere soggetta ad interferenze da altre apparecchiature che generano forti campi elettrici o magnetici, ad es. microonde, telefoni cellulari, trasformatori, etc.

Avvisi Batterie:

- **NON** tentare di smontare
- **NON** buttarle nel fuoco
- **NON** inghiottire.
- Tenere lontano dai bambini.
- Le batterie vanno inserite con la giusta polarità.
- **NON** cortocircuitare i terminali.
- Le batterie esaurite devono essere rimosse dal dispositivo.
- **NON** usare un altro tipo di batteria o batterie non ricaricabili per sostituire le batterie ricaricabili.



- Quando la cuffia non è in uso o le batterie sono in fase di ricarica, spegnere **OFF** la cuffia per evitare danni alle batterie.
- Le batterie devono essere caricate del tutto quando usate per la prima volta. È richiesto un periodo di carica iniziale di 5 ore.



Ricerca guasti:

NESSUN SUONO

1. Assicurare che la spina del cavo di alimentazione elettrica sia introdotta completamente nella presa di rete e che il cavo sia adeguatamente connesso al connettore DC IN 6V del trasmettitore.
2. Assicurare che l'interruttore On/Off della cuffia si trovi in posizione e che l'interruttore stesso sia illuminato di luce verde.
3. Il livello di carica delle batterie della cuffia potrebbe essere troppo basso. Appoggiare la cuffia sulla sua base per ricaricare le batterie, fino a quando la luce verde si accende sull'auricolare sinistro della cuffia, o sostituire le batterie con batterie completamente cariche.
4. Assicurare che DVD, apparecchio TV, sistema Hi-Fi o componenti audio siano accesi e regolare su un canale che trasmetta un segnale audio.
5. Usare la regolazione del volume della cuffia auricolare per aumentare il livello acustico (solo se in uso quale cuffia auricolare wireless).
6. Il segnale acustico in ingresso è troppo basso. Aumentare il volume della sorgente audio di Hi-Fi, CD, o TV, ecc.
7. La strumentazione audio/video connessa può non essere regolata sulla modalità di riproduzione. Impostare la riproduzione nella strumentazione.
8. Il livello di uscita della cuffia è troppo basso. Regolare il volume a un livello idoneo.

DISTORSIONE

9. Riavviare il processo di accoppiamento. Premere il pulsante "Pair" per 3 sec sul trasmettitore e sulla cuffia. Il processo è completo quando entrambi i LED sono verdi.
10. Il livello di carica delle batterie della cuffia può essere troppo basso. Ricaricare le batterie.
11. Assicurare che la regolazione del volume sia corretta.
12. La cuffia può essere troppo distante dal trasmettitore. Avvicinatela.
13. Il segnale acustico in ingresso è troppo basso. Aumentare il volume della sorgente audio di Hi-Fi, CD, o TV, ecc.

Assistenza al cliente

Per assistenza nell'uso del prodotto visitate il nostro sito web:

www.geemarc.com

E-mail : customerservices@geemarc.com

Informazioni generali

Caratteristiche

- Tecnologia digitale 2.4GHz FHSS con funzioni di equalizer per le regolazioni di tonalità e bilanciamento.
- Suono stereo di alta qualità, virtualmente esente da interferenze.
- La trasmissione non si limita solamente alla linea visiva
- Sistema di accoppiamento digitale tra cuffia e trasmittente
- Controllo elettronico del volume sulla cuffia
- Attacco di ricarica incorporato sulla trasmittente
- Arresto automatico sulla cuffia
- Funzione automatica On/Off RF sulla trasmittente
- Cavo da 3,5 mm per collegamento della cuffia in linea
- Funzionamento fino alla distanza di 22 metri

Caratteristiche tecniche

| | |
|----------------------------|--|
| Modalità di trasmissione: | Stereo digitale 2.4GHz FHSS |
| Frequenza portante: | 2,4GHz |
| Tensione d'esercizio: | Trasmettitore: 6 V 600 mA Ricevitore: 3.7V 1200mA (batteria ricaricabile al litio incorporata) |
| Frequenza di risposta: | 20 Hz – 20 KHz (elettrica) |
| Distorsione: | 0,5 % |
| Rapporto segnale-disturbo: | 75 dB |
| Portata: | 22 metri (area aperta) |
| Potenza RF massima: | 10dBm |
| Banda di frequenza: | 2.406GHz – 2.472GHz |

Garanzia

Dal momento in cui il prodotto Geemarc viene acquistato, Geemarc lo garantisce per il periodo di due anni. Durante tale periodo, tutte le riparazioni o le sostituzioni (a nostra discrezione) sono gratuite. Se si verifica un guasto, contattare il nostro servizio d'assistenza helpline o visitare il nostro sito web www.geemarc.com

La garanzia non copre incidenti, negligenza o la rottura di una parte.

Il prodotto non deve essere manomesso o smontato da persona che non sia un rappresentante autorizzato Geemarc.

La garanzia Geemarc non limita in alcun modo i vostri diritti legali.

Il prodotto è coperto da garanzia legale di conformità come richiesto dalle leggi in vigore.

Importante: LA RICEVUTA FA PARTE DELLA GARANZIA E DEVE ESSERE CONSERVATA ED ESIBITA NEL CASO DI UN RECLAMO IN GARANZIA.

Dichiarazione di conformità CEE

La Geemarc Telecom SA con la presente dichiara che il proprio prodotto è conforme con i requisiti di base e con quanto altro previsto dalla Direttiva sugli Apparati Radio e Terminali di Comunicazione 2014/53/UE.

La dichiarazione di conformità può essere consultata su www.geemarc.com



Per prevenire Danni all'udito, NON restare in ascolto per lunghi periodi ad alto volume.

Informazioni per lo smaltimento

Lo smaltimento di vecchie apparecchiature elettriche ed elettroniche (applicabile nell'Unione Europea e in altri paesi europei con sistema di raccolta differenziata)

Il simbolo apposto sul prodotto indica che il prodotto o la sua confezione non possono essere considerati rifiuti domestici. Invece devono essere portati nel punto di raccolta per il riciclo di apparecchiatura elettrica ed elettronica.

Assicurandovi che il prodotto sia smaltito correttamente impedirete le potenziali conseguenze negative per l'ambiente e la salute umana che potrebbero verificarsi a causa di un inappropriato smaltimento di questo prodotto.

Per maggiori e più dettagliate informazioni sul riciclo di questo prodotto si prega di contattare il proprio ufficio comunale, il servizio di smaltimento rifiuti o il negozio presso il quale è stato acquistato il prodotto.

Ogni prodotto elettrico ed elettronico, incluse le batterie, deve essere smaltito separatamente dal sistema di smaltimento municipale dei rifiuti con mezzi di raccolta appositi stabiliti dal governo o dalle autorità locali.



Veiligheids- en Verzorgingsadvies

Lees deze instructies zorgvuldig voorafgaande aan het gebruik om dit product optimaal en veilig te gebruiken. Bewaar deze instructies voor raadpleging in de toekomst.

Waarschuwing: Dit product kan zeer luid zijn. Voorkom dat andere mensen, die niet in dezelfde mate aan gehoorverlies lijden, dit product gebruiken. Bovenmatig geluidsdruk van oor- en koptelefoons kunnen gehoorverlies veroorzaken.

Voorzichtig: ELEKTRISCHE SCHOKKEN. Steek de onverbonden stekkerkoppes **NIET** in wandcontactdozen. Stekkerkoppes **MOETEN** in de voedingsadapter worden gestoken.

Elektrische verbinding: Het apparaat is ontworpen om met een 100 - 240V wisselstroom van 50/60HZ te werken (Geclassificeerd als 'gevaarlijk voltage' volgens de EN62368 norm.)

Het apparaat heeft geen geïntegreerde AAN/UIT schakelaar. Om de voeding uit te schakelen moet u de voeding van het lichtnet uitschakelen of de wisselstroomadapter uit de wandcontactdoos halen. Zorg ervoor dat u gemakkelijk bij de wandcontactdoos kunt komen wanneer u het apparaat installeert.

Voorzichtig: Risico van explosie als de batterijen door een verkeerd type worden vervangen. Werp gebruikte batterijen weg volgens de voorschriften.

De ventilatie **NIET** bedekken.

Het oorkussen **NIET** verwijderen want het is moeilijk te vervangen.

Houdt het apparaat uit de buurt van warmtebronnen.

Het apparaat **NIET** aan direct zonlicht blootstellen.

Maak de koptelefoon en oorkussens regelmatig schoon.

Maak op **GEEN** enkele manier veranderingen aan het apparaat.

N.B.: Het apparaat kan storing ondervinden van apparaten die een sterk elektrisch of magnetisch veld produceren zoals magnetrons, mobiele telefoons en lichttransformatoren.

Waarschuwingen m.b.t. de batterijen:

- Probeer **NIET** om ze uit elkaar te halen.
- **NIET** weggooien in vuur.
- **NIET** inslikken.
- Uit de buurt van kinderen houden.
- Batterijen moeten met de juiste polariteit erin gestoken worden.
- **GEEN** kortsluiting veroorzaken tussen de voedingsklemmen.
- Legge batterijen moeten uit het apparaat verwijderd worden,
- Gebruik **NOOIT** batterijen van een ander type of niet-oplaadbare batterijen om de oplaadbare batterijen te vervangen.



- Zet de koptelefoon **UIT** als deze niet gebruikt wordt of als de batterijen worden opgeladen om beschadiging van de batterijen te voorkomen.
- De batterijen moeten volledig opgeladen zijn als u het apparaat voor het eerst gebruikt. In eerste instantie is een oplaadtijd van 5 uur vereist.



Problemen oplossen:

GEEN GELUID

1. Zorg er voor dat de voedingsadapter helemaal in de wandcontactdoos is gestoken en dat de kabel goed verbonden is met de 6V gelijkstroomingang van de zender.
2. Verzeker u ervan dat de Aan/Uit schakelaar van de koptelefoon in de Aan-stand staat en dat de schakelaar Groen oplicht.
3. Het niveau van de batterijvoeding kan te laag zijn. Plaats om de batterijen op te laden de koptelefoon terug op de basis, totdat het groene lampje aan de linkerkant begint te branden, of vervang de batterijen door volledig opgeladen batterijen.
4. Zorg dat uw DVD, TV, hifi of ander geluidsapparaat AAN staat en stel een kanaal in dat geluidssignalen uitzendt.
5. Gebruik de volumeregeling van de koptelefoon om het geluidsniveau te verhogen (alleen bij draadloos gebruik van de koptelefoon).
6. Het invoerniveau van het geluidssignaal is te laag. Verhoog het volume van uw geluidsapparaat (CD, TV, hifi, enz.).
7. Het verbonden geluids- en/of videoapparaat is niet in de afspeelstand. Zet het apparaat in de afspeelstand.
8. Het uitgangsniveau van de koptelefoon is te laag ingesteld. Stel het volume in op een acceptabel niveau.

VERVORMING

9. Herstart het Koppelproces. Druk gelijktijdig de Koppelknop op zowel de zender als de koptelefoon 3 seconden lang in. Het proces is afgelopen als beide LED lampjes groen worden.
10. Het niveau van de batterijvoeding kan te laag zijn. Laad de batterijen opnieuw op.
11. Zorg dat de volume-instelling correct is.
12. De koptelefoon kan te ver van de zender verwijderd zijn. Maak de afstand kleiner.
13. Het invoerniveau van het geluidssignaal is te hoog. Verlaag het volume van de geluidsbron (hifi, CD, TV, enz.).

Klantenservice

Voor productondersteuning en hulp gaat u naar onze website op

www.geemarc.com.

E-mail: **customerservices@geemarc.com**

Algemene Informatie

Kenmerken

- 2,4GHz FHSS digitale technologie met equalizer eigenschappen voor toon- en balansregeling
- Nagenoeg storingsvrij stereogeluid van hoge kwaliteit
- Uitzending is niet gelimiteerd tot het gezichtsveld.
- Digitaal koppelsysteem op koptelefoon en zender
- Elektronische volumeregeling op de koptelefoon
- Ingebouwde Pinlader op de zender
- Automatische uitschakeling van de koptelefoon
- Automatische AAN/UIT radiofrequentie functie op de zender
- 3,5GHz ingang voor bedraad koptelefoongebruik
- Tot op 22 meter bereik

Technische specificaties

| | |
|--------------------------------|--|
| Uitzendingstand | : 2,4GHz digitaal FHSS stereo |
| Draagfrequentie | : 2,4GHz |
| Bedrijfsspanning v/d zender | : 6V, 600 mA |
| Bedrijfsspanning v/d ontvanger | : 3,7V, 1200mA (met ingebouwde oplaadbare Lithium batterij) |
| Frequentiebereik | : 20Hz – 20KHz (elektrisch) |
| Vervorming | : 0,5 % |
| Signaal-ruis verhouding | : 75dB |
| Bereik | : 22 meter (op open terrein) |
| Maximaal RF-vermogen | : 10dBm |
| Frequentieband | : 2.406GHz – 2.472GHz |

Garantie

Vanaf het moment dat u uw Geemarc product heeft gekocht, garandeert Geemarc het voor twee jaar. Tijdens deze periode zijn alle reparaties of vervangingen (aan ons de keuze) gratis. Mocht u problemen ondervinden, neem dan contact op met onze Helpdesk of ga naar onze website op www.geemarc.com.

Ongelukken, verwaarlozing of breuk aan welk onderdeel dan ook worden niet door de garantie gedekt.

Er mag niet geknoeid worden met het product of uit elkaar gehaald worden door iemand die niet een erkende Geemarc vertegenwoordiger is.

De Geemarc garantie beperkt op geen enkele manier onze wettelijke rechten.

Dit product valt onder de wettelijke garantie van conformiteit zoals voorgeschreven door de van toepassing zijnde wetgeving.

Belangrijk: UW ONTVANGSTBEWIJS IS ONDERDEEL VAN UW GARANTIE EN MOET BEWAARD EN GETOOND WORDEN VOOR HET GEVAL DAT U GARANTIE CLAIMT

EEG verklaring

Hierbij verklaart Geemarc dat dit product voldoet aan de essentiële vereisten en andere relevante condities van de Richtlijn 2014/53/UE betreffende radioapparatuur en telecommunicatie-eindapparatuur.

De nakomingsverklaring kan ingezien worden op www.geemarc.com.



Luister nooit voor langere tijd naar geluid op een hoog volumeniveau om schade aan uw gehoor te voorkomen.

Informatie over afvalverwerking

Lozing van oude elektrische en elektronische apparaten (geldend in de EU en andere Europese landen met gescheiden afvalverwerking)

De symbolen op het product en de verpakking geven aan dat dit product niet als huishoudelijk afval behandeld mag worden. In plaats daarvan moet het ingeleverd worden bij de verzamelpunten voor het recyclen van elektrische en elektronische apparaten.

Door ervoor te zorgen dat dit product op de juiste manier wordt weggegooid, helpt u potentiële negatieve gevolgen voor het milieu en de gezondheid van mensen, die veroorzaakt kunnen worden door onjuiste afvalverwerking van dit product, te voorkomen.

Voor gedetailleerde informatie over het recyclen van dit product neemt u contact op met de plaatselijke autoriteiten, de vuilophaaldienst of de winkel waar u het product gekocht heeft.

Alle elektrische en elektronische producten inclusief batterijen moeten afgescheiden van de gemeentelijke afvalstroom worden weggegooid via daartoe bestemde inzamelpunten aangewezen door de regering of de lokale autoriteiten.



מידע בנושא בטיחות ועצות לטיפול במוצר

כדי להפיק את המיטב מהשימוש במוצר זה ולהשתמש בו בבטחה, קרא הוראות אלה בעיון לפני השימוש ושמור אותן במקום בטוח כדי שתוכל לעיין בהן בעתיד.

אזהרה: מוצר זה יכול להגיע לעוצמות קול גבוהות מאוד. הקפד למנוע מאחרים להשתמש במוצר זה, אם שמיעתם לא נפגמה עדיין ברמות שנפגעה שמיעתך. לחץ קול רב מדי מהאוזניות עלול לגרום לאובדן שמיעה.

זהירות: התחשמלות. אין להכניס לשקעי החשמל ראשי תקע לא מחוברים. יש לחבר את ראשי התקע למתאם כוח.

חיבור חשמל: היחידה מיועדת להפעלה מספק 100-240VAC - 50/60Hz. (מסווג כימתח מסוכן, בהתאם לתקן EN62368).

היחידה אינה כוללת מפסק כוח מובנה להפעלה/כיבוי. כדי לנתק את המכשיר מזרם החשמל, כבה את הספק בשקע החשמל או הוצא את התקע משקע החשמל. בעת התקנת היחידה, ודא ששקע החשמל נגיש.

זהירות: קיימת סכנת התפוצצות, אם מחליפים את הסוללה בסוג סוללה לא נכון. סלק את הסוללות לאשפה בהתאם להוראות.

אין לכסות את פתחי האוורור.

אין להסיר את רפידת האוזן, מכיוון שקשה מאוד להחליפה.

הרחק את היחידה ממקורות חום.

אין לחשוף את היחידה לקרני שמש ישירות.

יש לנקות בקביעות את האוזניות ואת הרפידות שלהן.

אין לבצע שינויים ביחידה בשום אופן.

שים לב: היחידה עלולה להיות נתונה להפרעות ממכשירים היוצרים שדות חשמליים או מגנטיים חזקים, כמו תנורי מיקרוגל, טלפונים ניידים, שנאי תאורה ועוד.



אזהרות סוללה

- אין לנסות לפרק את הסוללה.
- אין להשליך את הסוללה לאש חיה.
- אין לבלוע את הסוללה.
- יש להרחיק את הסוללה מהישג ידם של ילדים.
- יש להכניס את הסוללה בכיוון הקוטביות הנכון.
- אין לגרום קצר בנקודות האספקה.
- יש להוציא מהמוצר סוללות ריקות.
- אין להשתמש בסוללה מסוג אחר או בסוללות שאינן נטענות לשם החלפת סוללות נטענות.
- כאשר האוזניות אינן בשימוש, או כאשר הסוללות בטעינה, כבה את האוזניות כדי למנוע גרימת נזק לסוללות.
- על הסוללות להיות טעונות במלואן כשמתמשים בהן בפעם הראשונה. דרושה טעינה התחלתית במשך 5 שעות.

תיקון תקלות:

אין קול

1. ודא שמתאם החשמל הוכנס במלואו אל שקע החשמל ושהכבל מחובר בצורה נכונה למחבר DC IN 6V על המשדר.
2. ודא שמתג האוזניות 'מופעל/כבוי' מכוון למצב מופעל ושהמתג מאיר בירוק.
3. ייתכן שרמת הטעינה של סוללת האוזניות נמוכה מדי. חזור את האוזניות לתושבת שלהן כדי לטעון מחדש את הסוללות, עד שתדלוק הנורה הירוקה באוזנייה השמאלית, או החלף אותן בסוללות טעונות במלואן.
4. ודא שה-DVD, הטלוויזיה, מערכת ה-Hi-Fi או רכיב השמע מופעלים ומכוונים לערוץ המשדר אות שמע.
5. השתמש בפקד עוצמת האוזניות כדי להגביר את הקול (רק בעת השימוש בהן כאוזניות אלחוטיות).
6. רמת כניסת אות השמע נמוכה מדי. הגבר את העוצמה ממקור השמע של ה-Hi-Fi, התקליטור או הטלוויזיה וכו'.
7. ייתכן שציוד השמע/וידאו המחובר לא יהיה במצב השמעה. הפעל את ההשמעה על ידי הציוד.
8. רמת יציאת האוזניות מוגדרת כנמוכה מדי. כוונן את העוצמה לרמה מתאימה.

עיוות

9. התחל מחדש את תהליך ההתאמה. לחץ על מקש "התאם" במשך 3 שניות על המשדר והאוזניות. התהליך מסתיים כאשר שתי נורות ה-LED מאירות בירוק.
10. ייתכן שרמת הטעינה של הסוללות של האוזניות נמוכה מדי. טען שוב את הסוללות.
11. ודא שהגדרת העוצמה נכונה.
12. ייתכן שהאוזניות רחוקות מדי מהמשדר. קרב אותן אליו.
13. רמת כניסת אות השמע נמוכה מדי. הגבר את העוצמה ממקור השמע של ה-Hi-Fi, התקליטור או הטלוויזיה, וכו'.

תמיכת לקוחות

לתמיכה במוצר ולעזרה, בקר באתר האינטרנט שלנו בכתובת www.geemarc.com
 מספר הטלפון בקו הסיוע שלנו הוא: **פקס: 5710794 – 03**

מידע כללי

תכונות

- טכנולוגיה דיגיטלית בשיטת 2.4GHz, FHSS עם תכונות אקולייזר לכוונוני צליל ואיזון.
- קול סטריאו באיכות גבוהה כמעט ללא הפרעות
- השידור אינו מוגבל רק לקו ראייה.
- מערכת התאמה דיגיטלית על אוזניות ומשדר
- בקרת עוצמת שמע אלקטרונית על האוזניות
- מטען פינים מובנה על משדר
- מפסק אוטומטי על האוזניות
- פונקציית הפעלה/כיבוי RF אוטומטית
- תכונת 3.5mm Line in לאוזניות חוטיות
- מרחק הפעלה עד 22 מ'

מפרטים טכניים

| | |
|---------------|--|
| מצב שידור: | שידור סטריאו דיגיטלי בשיטת 2.4GHz ,FHSS |
| תדר נושא: | 2.4GHz |
| מתח הפעלה: | משדר: 6 V 600 mA מקלט: 3.7V 1200mA (סוללת ליתיום נטענת מובנית) |
| תגובת תדר: | 20 KHz – 20 Hz (חשמלי) |
| עיוות: | 0.5% |
| יחס אות-רעש: | 75 dB |
| הפרדת ערוצים: | 60 dB |
| טווח: | 22 מ' (שטח פתוח) |
| הספק RF מרבי: | 10dBm |
| פס תדרים: | הרץ גיגה 2.472 - הרץ גיגה 2.406 |

אחריות

מהרגע שרכשת את המוצר מתוצרת Geomarc, החברה מעניקה אחריות במשך שנתיים מתאריך הרכישה. במשך פרק זמן זה, כל התיקונים וההחלפות (על פי שיקול דעתנו) מתבצעים בחינם. אם אתה נתקל בתבייה, פנה אלינו בקו הסיוע או בקר באתר האינטרנט שלנו בכתובת

www.geomarc.com

האחריות אינה מכסה תאונות, רשלנות או שבירת חלקים.
 חל איסור על מי שאינו נציג מורשה של Geomarc להתעסק במוצר או לפרוק.
 האחריות שמעניקה Geomarc אינה מגבילה כהוא זה את זכויותיך על פי חוק.
 המוצר מכוסה על ידי אחריות משפטית לתאימות, כפי שמותנה על ידי החוק הרלוונטי.

הצהרת האיחוד האירופי

Geomarc Telecom SA מצהירה בזאת כי המוצר עומד בדרישות החיוניות ובתנאים רלוונטיים אחרים של ההנחיה לציוד רדיו ותקשורת אלקטרונית 2014/53/UE.
 ניתן לעיין בהצהרת התאימות באתר האינטרנט www.geomarc.com

כדי למנוע נזק אפשרי לשמיעה, אין להפעיל בעוצמות קול גבוהות לפרקי זמן ארוכים.



מידע אודות סילוק אשפה

סילוק ציוד חשמלי ואלקטרוני ישן (רלוונטי לאיחוד האירופי ולמדינות אירופאיות אחרות המחזיקות מערכות איסוף נפרדות)

הסמל על המוצר או על אריזתו מעיד על כך שאין לטפל במוצר זה כבפסולת ביתית רגילה, אלא יש להעבירו אל נקודת האיסוף המתאימה למחזור ציוד חשמלי ואלקטרוני.

אם תבטיח את סילוק המוצר בצורה נכונה, תעזור במניעת תוצאות פוטנציאליות שליליות לסביבה ולבריאות האדם, אשר עלולות להיגרם עקב טיפול בלתי הולם במוצר זה.

למידע נוסף אודות מחזור מוצר זה, צור קשר עם משרד המועצה המקומית, לשירות לסילוק אשפה ביתית או לחנות שממנה קנית את המוצר.

כל המוצרים החשמליים והאלקטרוניים, הכוללים סוללות, יסולקו בנפרד מהפסולת העירונית, דרך מתקני איסוף ייעודיים שייקבעו על ידי הממשלה או על ידי הרשויות המקומיות.





Säkerhets- och skötselråd

För att på bästa sätt använda denna produkt och för att använda den på ett säkert sätt, läs dessa instruktioner noggrant före användning och spara dem på ett säkert ställe för framtida referens.

Varning: Denna produkt kan vara väldigt hög. Var noga med att hindra andra från att använda denna produkt, om de inte har samma grad av hörselnedsättning. För högt ljudtryck från öronsnäckor och hörlurar kan orsaka hörselskador.

Observera: Elektrisk stöt. SÄTT INTE i ej anslutna stift i eluttaget. Stiften MÅSTE monteras till nätadaptern.

Elektronisk anslutning: Enheten är avsedd att drivas från ett 100-240VAC - 50/60 el-nät. (Klassificerad som "farlig spänning" enligt EN62368 standard).

Enheten inkluderar inte en integrerad på/av-omkopplare. För att koppla bort strömmen, stänger du antingen av strömförsörjningen vid eluttaget eller kopplar ur AC-adaptren. När du installerar enheten, se till att eluttaget är lättåtkomligt.

Observera: Om du ersätter batteriet mot en felaktig typ kan det explodera. Kasserat använda batterier enligt instruktionerna.

Täck INTE ventilationen.

Avlägsna INTE öronsnäckan då den är mycket svår att ersätta.

Håll enheten på avstånd från värmekällor.

UTSÄTT INTE enheten för direkt solljus.

Rengör headset och hörlurskåpor regelbundet.

Modifiera INTE enheten på något sätt.

Vänligen observera: Enheten kan utsättas för störningar från apparater som genererar starka elektriska eller magnetiska fält, t.ex. mikrovågsugnar, mobiltelefoner, belysningstransformatörer etc.



Batterivarningar:

- Plocka INTE isär.
- Kasta INTE in i en eld.
- Svälj INTE.
- Förvara oåtkomligt för barn.
- Batterierna ska sättas i med rätt polaritet.
- Kortslut **INTE batterikontakterna**.
- Förbrukade batterier ska tas bort från produkten.
- **Använd INTE** någon annan typ av batteri eller icke-laddningsbara batterier för att ersätta de uppladdningsbara batterierna.
- När hörlurarna inte används eller batterierna laddar, stäng **AV** hörlurarna för att undvika att batterierna skadas.
- Batterierna måste vara fulladdade vid första användning. Ladda första gången i 5 timmar.





Felsökning:

INGET LJUD

1. Se till att nätadaptorn är ordentligt inkopplad i eluttaget och att kabeln är ordentligt ansluten till DC IN 6V-uttaget på sändaren.
2. Se till att hörlurarnas PÅ/AV-omkopplare slås om till PÅ-läget och att omkopplaren lyser grönt.
3. Hörlurarnas batterinivå kan vara för lågt. Placera headsetet i hållaren för att ladda batterierna, tills den gröna lampan lyser på headsetets vänstra sida eller ersätt batterierna mot fulladdade batterier.
4. Se till att din DVD, TV, Hi-Fi-system eller ljudkomponent är i påkopplat läge och inställt på en kanal som sänder en ljudsignal.
5. Använd hörlurarnas volymkontroll för att höja ljudnivån (endast vid användning som en trådlös hörlur).
6. Ljudsignalens ingångsnivå är för låg. Höj volymen från ljudkällan på din Hi-Fi, CD, eller TV, etc.
7. Den anslutna ljud/video-utrustningen kanske inte är i uppspelningsläge. Starta uppspelning med utrustning.
8. Hörlurarnas utgångsnivå är för lågt inställd. Justera volymen till en lämplig nivå.

DISTORTION

9. Starta om parningsprocessen. Tryck på knappen "Para" på sändaren och hörluren i 3 sekunder. Processen är klar när båda lysdioderna lyser grönt.
10. Hörlurarnas batteriladdningsnivå kan vara för låg. Ladda om batterierna.
11. Se till att volymen är rätt inställd.
12. Hörlurarna kan vara för långt borta från sändaren. Flytta närmare sändaren.
13. Ljudsignalens ingångsnivå är för låg. Höj volymen från ljudkällan på din Hi-Fi, CD, eller TV, etc.

Kundtjänst

För produktstöd och hjälp, besök vår webbplats på www.geemarc.com
E-post: customerservices@geemarc.com

Allmän information

Funktioner

- 2.4GHz FHSS digital teknik med equalizer-funktioner för justering av ton och balans.
- Högkvalitativt stereoljud som är praktiskt taget störningsfritt
- Transmission är inte begränsad till siktlinjen
- Digitalt parningssystem på hörlur och sändare
- Elektronisk volymkontroll på hörlurar
- Inbyggd stiftladdare på sändare
- Automatisk avstängning på hörlurar
- Automatisk På/Av RF-funktion på sändare
- 3.5mm linjeingångsfunktion för trådbundna hörlur
- Räckvidd upp till 22 meter

Tekniska specifikationer

| | |
|-------------------------------|--|
| Sändningsläge: | 2.4GHz digital FHSS-stereo |
| Bärfrekvens: | 2.4GHz |
| Driftsspänning: | Sändare: 6 V 600 mA Mottagare: 3.7V 1200mA (inbyggt laddningsbart litiumbatteri) |
| Frekvensrespons: | 20 Hz – 20 KHz (elektrisk) |
| Distortion: | 0.5 % |
| Signal-till-brus-förhållande: | 75 dB |
| Kanaldelning: | 60 dB |
| Intervall: | 22 meter (öppet område) |
| Maximal RF-effekt: | 10dBm |
| Frekvensband: | 2.406GHz – 2.472GHz |

Garanti

Från det datum du införskaffar din Geemarc-produkt, garanterar Geemarc den under en period på två år. Under denna tid är alla reparationer eller byten (efter eget gottfinnande) gratis. Skulle du stöta på ett problem kontakta vår hjälplinje eller besök vår webbplats på www.geemarc.com.

Garantin täcker inte olyckor, försumlighet eller bräckage på någon del.

Produkten får inte manipuleras eller plockas isär av någon som inte är en auktoriserad Geemarc-representant.

Geemarc-garantin begränsar inte på något sätt dina lagliga rättigheter.

Produkten omfattas av den rättsliga garantin om konformitet enligt tillämplig lag.

Viktigt: KVITTOT ÄR EN DEL AV DIN GARANTI OCH MÅSTE SPARAS OCH UPPVISAS VID ETT GARANTIANSPRÅK.

EEC deklARATION

Geemarc Telecom SA deklarerar härmed att denna produkt är i överensstämmelse med väsentliga krav och andra relevanta bestämmelser i radio-och teleterminalutrustning direktiv 2014/53/UE.

Du hittar försäkran om överensstämmelse på www.geemarc.com



För att förhindra eventuella hörselskador, lyssna INTE på hög volym under långa perioder.

Information om kassering

Kassering av gammal elektrisk och elektronisk utrustning (gällande i EU och andra europeiska länder med separata insamlingssystem)

Symbolen på produkten eller dess förpackning anger att denna produkt inte får hanteras som hushållsavfall. Istället bör den överlämnas till lämplig återvinningsstation för återvinning av elektrisk och elektronisk utrustning.

Genom att garantera att produkten hanteras på rätt sätt bidrar du till att förhindra potentiella negativa konsekvenser för miljön och människors hälsa, vilket annars kan orsakas av olämplig avfallshantering av denna produkt.

För mer detaljerad information om återvinning av denna produkt, kontakta din kommun, din sophämtningstjänst eller affären där produkten köptes.

Alla elektriska och elektroniska produkter, inklusive batterier ska kasseras separat från hushållsavfallet via för ändamålet avsedda uppsamlingsanläggningar som utses av regeringen eller lokala myndigheter.





Biztonsági és gondozási tanácsok

Hogy a termék legtöbb előnyét élvezhesse és biztonságosan használhassa azt, kérjük, használat előtt figyelmesen olvassa el ezeket az instrukciókat, és tartsa azokat bizto helyen a jövőbeni használat esetére.

Figyelmeztetés: Ez a termék nagyon hangos lehet. Figyeljen rá, hogy mások, akik nem rendelkeznek hasonló szintű halláskárosodással, ne használják a terméket. A fül- és fejhallgatókból érkező túlzott hangnyomás halláskárosodáshoz vezethet.

Figyelem: Áramütés. NE dugjon be csatlakozás nélküli dugaszt a hálózati dugaljba. A dugaszt a hálózati adapterhez KELL illeszteni.

Elektromos kapcsolat: Az eszközt 100-240VAC – 50/60Hz-es áramforrásokkal való használatra tervezték. (Ez az EN62368 szabvány szerint „veszélyes feszültség”).

Az egységnek nem része beépített be/kikapcsoló gomb. Áramtalanításhoz kapcsolja ki az áramot a hálózati csatlakozónál vagy húzza ki az AC adaptert. Az egység beszerelésekor bizonyosodjon meg róla, hogy a hálózati csatlakozó könnyen és gyorsan elérhető.

Figyelem: Robbanásveszély, ha az akkumulátort hibás típusúra cserélik. A használt akkumulátort az utasításoknak megfelelően dobja el.

NE fedje le a szellőztetőt.

NE távolítsa el a fülpárnát, mivel nagyon nehéz visszahelyezni

Az egységet minden hőforrástól tartsa távol.

NE tegye ki az egységet közvetlen napfénynek.

A fejhallgatót és a fülpárnákat rendszeresen tisztítsa ki.

Semmilyen módon **NE** módosítsa az egységet.

Megjegyzés: Az egységben interferenciát okozhatnak az erős elektromos vagy mágneses teret generáló berendezések, például mikrohullámú sütők, mobiltelefonok, villámhárítók, stb.



Akkumulátorral kapcsolatos figyelmeztetése:

- **NE** próbálja meg szétszedni.
- **NE** dobja tűzbe.
- **NE** nyelje le.
- Gyermekektől távol tartandó.
- Az akkumulátort a megfelelő polaritás szerint kell behelyezni.
- **NE** zárja rövidre az áramszolgáltató terminált.
- Az elhasznált akkumulátort el kell távolítani a termékből.
- **NE** használjon más típusú akkumulátort vagy nem újratölthető elemet az újratölthető akkumulátor lecserélésére.
- Amikor nem használja a fejhallgatót vagy tölti az akkumulátort, kapcsolja **KI** a fejhallgatót, ellenkező esetben az akkumulátor károsodhat.
- Első használat előtt az akkumulátort teljesen fel kell tölteni. 5 órás kezdeti töltésre van szükség.





Problémamegoldás:

NINCS HANG

1. Bizonyosodjon meg róla, hogy a dugasz teljesen be van-e dugva a dugaljba és hogy a kábele megfelelően illeszkedik-e a DC IN 6V csatlakozóhoz a jeladón.
2. Bizonyosodjon meg róla, hogy a fejhallgató be/kikapcsoló gombja a „be” helyzetre van állítva, és hogy a kapcsoló zölden világít.
3. Lehetséges, hogy a fejhallgató töltöttségi szintje túl alacsony. Kérjük, helyezze vissza a fejhallgatót a töltőállomásra, és addig töltsse, amíg a bal oldali fejhallgatón a zöld fény világít.
4. Bizonyosodjon meg róla, hogy DVD-lejátszója, televíziója, Hi-Fi rendszere vagy más, hangot kiadó eszköze be van-e kapcsolva és olyan csatornára van-e állítva, mely hangjelet ad ki.
5. Használja a fejhallgató hangerőszabályozóját a hangerő megemelésére (csak vezeték nélküli használat esetén).
6. A bemenő hangjel túl gyenge. Emelje meg a hangerőt a Hi-Fi, CD vagy TV, stb. hangforrásán.
7. A csatlakoztatott hang- vagy videolejátszó eszköz nincs lejátszási módban. Indítsa el a lejátszást az eszközön.
8. A fejhallgató kimeneti szintje túl alacsonyra van állítva. Állítsa a hangerőt megfelelő szintre.

TORZÍTÁS

9. Indítsa újra csatlakoztatási folyamatot. Nyomja a „Csatlakoztatás” gombot 3 másodpercig a jeladón és a fejhallgatón is. A folyamat akkor sikeres, ha mindkét LED zölden világít.
10. A fejhallgató töltöttségi szintje túl alacsony. Töltsse fel az akkumulátort.
11. Bizonyosodjon meg róla, hogy a hangerő-beállítás megfelelő-e.
12. Lehetséges, hogy a fejhallgató túl messze van a jeladótól. Menjen közelebb hozzá.
13. A bemenő hangjel túl erős. Csökkentse a Hi-Fi, CD vagy TV, stb. hangforrásának hangerejét.

Vevőszolgálat

A termékkel kapcsolatos támogatásért és segítségért látogassa meg honlapunkat www.geemarc.com

Segélyvonalunk:

E-mail: customerservices@geemarc.com

Általános információk

Tulajdonságok

- 2.4GHz-es FHSS digitális technológia equalizer funkcióval, a hangszín és a balansz beállításának lehetőségével.
- Gyakorlatilag interferencia-mentes, magas minőségű sztereó hangzás
- Sugárzás a látótéren kívülre is
- Digitális kapcsolódási rendszer a fejhallgatón és a jeladón
- Elektronikus hangerőszabályzó a fejhallgatón
- Beépített töltő a jeladón
- Automatikus kikapcsoló a fejhallgatón
- Automatikus RF be/kikapcsolás funkció a jeladón
- 3.5mm-es csatlakoztatási lehetőség a vezetékes használathoz
- Akár 22 méteres működési távolság

Műszaki adatok

| | |
|---------------------------|--|
| Sugárzás módja | : 2.4GHz-es digitális FHSS sztereó |
| Hordozó frekvencia | : 2.4GHz |
| Működési feszültség | : Jeladó 6 V 600 mA : Fogadó 3.7V 1200mA (beépített lítium újratölthető akkumulátor) |
| Frekvenciaválasz | : 20 Hz – 20 KHz (elektromos) |
| Torzítás | : 0.5 % |
| Jel-zaj aránya | : 75 dB |
| Csatornaelválasztás | : 60 dB |
| Hatótávolság | : 22 méter (szabad területen) |
| Maximális RF teljesítmény | : 10dBm |
| Frekvencia sáv | : 2.406GHz – 2.472GHz |

Garancia

A Geemarc a termék megvásárlásának pillanatától fogva két éven át biztosít garanciát a Geemarc termékekre. Ebben az időszakban minden javítás vagy csere (a mi belátásunk szerint) ingyenes. Ha problémát tapasztal, vegye fel a kapcsolatot Segélyvonalunkkal vagy keresse fel honlapunkat a www.geemarc.com címen.

A garancia nem vonatkozik balesetekre, gondatlan kezelésre vagy bármely alkatrész eltörésére.

A terméket kizárólag a Geemarc engedéllyel rendelkező képviselői szerelhetik szét vagy módosíthatják.

A Geemarc garancia semmilyen mértékben nem korlátozza az Ön jogainak gyakorlását.

A terméken a szerződésnek való megfelelés elve szerinti törvényi jótállás (az alkalmazandó jogszabályok szerint) is érvényes.

Fontos: A NYUGTA A GARANCIA RÉSZÉT KÉPEZI, AZT MEG KELL TARTANI ÉS GARANCIÁS KÖVETELÉSEK ESETÉN BEMUTATNI.

EEC Nyilatkozat

A Geemarc Telecom SA ezzel megerősíti, hogy a termék megfelel a rádióberendezésekről és a távközlő végberendezésekről szóló 2014/53/UE irányelvben lefektetett alapvető követelményeknek és más vonatkozó intézkedéseknek.

A megfelelésről szóló nyilatkozat a www.geemarc.com oldalon megtekinthető



Az esetleges hallássérülés megelőzése érdekében NE hallgassa hosszabb ideig nagy hangerővel.

Hulladékkezelési információk

Az előregedett elektromos és elektronikus felszerelések eldobása (érvényes az Európai Unióban és más, szelektív hulladékgyűjtő rendszerekkel rendelkező európai országokban)

A terméken vagy csomagolásán elhelyezett jelzés mutatja, hogy ezt a terméket nem szabad háztartási hulladékként kezelni. Ehelyett át kell adni az elektromos és elektronikus termékek újrahasznosításáért felelős gyűjtési ponton.

Azzal, hogy biztosítja, hogy a termék megfelelően lett eldobva, segít megelőzni a termék esetleges káros hatásait a környezetre és az emberi egészségre, melyeket ellenkező esetben kiválthat a termék nem megfelelő hulladékként való kezelése.

A termék újrahasznosításával kapcsolatos részletesebb információkért keresse fel a helyi önkormányzatot, a helyi háztartási hulladék-kezelő szolgálatot vagy az üzletet, ahol a terméket vásárolta.

Minden elektromos és elektronikus terméket, köztük az akkumulátorokat is a háztartási hulladéktól elkülönítve kell ártalmatlanítani, a kormányzat vagy a helyi hatóságok által arra kijelölt gyűjtési pontokon.





Råd om sikkerhed og behandling

For den bedste udnyttelse og sikker brug af dette produkt læs venligst disse instruktioner grundigt før brug. Opbevar dem på et sikkert sted for fremtiden.

Advarsel: Dette produkt kan være meget højtlydt. Vær forsigtig og afhold andre fra at bruge dette produkt, hvis de ikke har samme grad af høretab. Overdrevent lydtryk fra høretelefoner kan forårsage høretab.

Vær forsigtig: Elektrisk chok. MAN MÅ IKKE putte uforbundne hanstik i de almindelige elektriske stik. Hanstik SKAL passe til strømadapteren.

Elektrisk forbindelse: Denne enhed er designet til at fungere fra 100-240VAC - 50/60Hz forsyning. (Klassificeret som 'hazardous voltage' ifølge EN62368 standard).

Enheden inkorporerer ikke en integral til/fra [on/off] strømafbrøderkontakt. For at slukke for elektriciteten, skal man enten afbryde strømmen ved hovedkontakten eller tage vekselstrømsadapteren ud af stikket. Når enheden installeres, skal man være opmærksom på, at en kontakt til strømafbrødelse er tilgængelig.

Vær forsigtig: Risiko for eksplosion, hvis batteriet udskiftes med en forkert type. Afskaf brugte batterier ifølge instruktionerne.

DÆK IKKE ventilationen til.

FJERN IKKE ørepuden, da den er meget svær at sætte på igen.

Hold enheden væk fra varmekilder.

UDSÆT IKKE enheden for direkte sollys.

Rens lytteapparatet og ørepropperne regelmæssigt.

LAD VÆRE med på nogen måde at ændre på enheden.

Bemærk venligst: Enheden kan blive udsat for støj fra andre apparater, der skaber stærke elektriske eller magnetiske felter, f.eks. mikroovn, mobil telefoner, transformere til lys etc.



Advarsler om batteriet:

- **PRØV IKKE** forsøg på skille ad.
- **SMID IKKE** på ilden.
- **PRØV IKKE PÅ** at sluge.
- Hold det borte fra børn.
- Batterierne skal sættes i til de rette poler.
- **KORTSLUT IKKE** de strømførende terminaler.
- Færdigbrugte batterier skal fjernes fra produktet.
- **BRUG IKKE** en anden type batteri eller ikke-genopladelige batterier som udskiftning for de genopladelige batterier.
- Når hovedtelefonerne ikke er i brug eller batterierne er under opladning, sluk med **FRA** for hovedtelefonerne for at undgå skade på batterierne.
- Batterierne skal oplades fuldt i 5 timer før første brug.





Problemløsning:

INGEN LYD

1. Kontroller, at adapteren i stikket er presset helt ind i strømudtaget og at kablet er forbundet korrekt til jævnstrøm IN 6V konnektoren på senderen.
2. Kontroller, at TIL/FRA [ON/OFF] kontakten på hovedtelefonerne står i TIL position og at kontakten lyser grønt.
3. Hovedtelefonernes batteri opladeniveau kan være for lavt. Sæt venligst hovedtelefonen tilbage i dens holder for at genoplade batterierne, indtil det grønne lys lyser på det venstre telefonsæt.
4. Kontroller at din DVD, dit TV sæt, Hi-Fi system eller audio komponent er tændt og indstillet til en kanal, der sender et audio signal.
5. Brug hovedtelefonens lydstyrkekontrol til at skrue op for lyden (kun når den bruges som trådløs hovedtelefon).
6. Audio signalets input niveau er for lavt. Skru op for lydstyrken fra din audio kilde på Hi-Fi, CD, eller TV, etc.
7. Det forbundne audio/video udstyr er måske ikke sat til afspilning. Start afspilning med til på apparatet.
8. Hovedtelefonens output niveau er for lavt. Reguler lydstyrken til et passende niveau.

FORVRÆNGNINGER

9. Genstart sammenkoblings processen. Tryk på "Pair" knappen [sammenkoblingen] i 3 sek. på senderen og på hovedtelefonen. Processen er slut, når begge LED lyser grønt.
10. Hovedtelefonens batterier kan have for lavt opladningsniveau. Genoplad batterierne.
11. Kontroller at lydstyrken er korrekt indstillet.
12. Hovedtelefonen kan være for langt væk fra senderen. Flyt nærmere til senderen.
13. Audio signal input niveauet er for stærkt. Skru ned for lydstyrken fra din audio kilde på Hi-Fi, CD, eller TV, etc.

Kundeservice

For produkt service og hjælp, se vores website www.geemarc.com

For vores kundeservice hjælpelinje

E-mail: customerservices@geemarc.com

Almen information

Beskrivelse

- 2,4GHz FHSS digitale teknologi med equalizer karakteristik for tone og balance regulering.
- Høj kvalitet stereo lyd, der nærmest er fri for forstyrrelser
- Transmission er ikke begrænset udelukkende til direkte synsfelt
- Digital sammenkobling [Pairing] system til hovedtelefon & sender
- Elektronisk lydstyrke kontrol på hovedtelefoner
- Indbygget Pin-charger til sender
- Auto sluk-fra på hovedtelefon
- Auto Til/Fra [On/Off] funktion på sender
- 3,5 mm Linje karakteristik for ledningsforbundet hovedtelefon applikation
- Funktions afstand op til 22 meters

Tekniske specifikationer

| | |
|-----------------------|---|
| Transmission modus | : 2,4GHz digital FHSS stereo |
| Bærefrekvens | : 2,4GHz |
| Spænding ved brug: | : Transmitter 6 V 600 mA : Modtager 3,7V 1200mA (indbygget Lithium genopladeligt batteri) |
| Frekvens response | : 20 Hz – 20 KHz (elektrisk) |
| Forvrængninger | : 0,5 % |
| Signal-til-støj ratio | : 75 dB |
| Kanal adskillelse | : 60 dB |
| Rækkevidde | : 22 meter (åbent areal) |
| Maksimal RF-effekt | : 10dBm |
| Frekvensbånd | : 2.406GHz – 2.472GHz |

GARANTI

Fra det øjeblik du har købt dit Geemarc produkt, er det garanteret af Geemarc i to år. I løbet af dette år er alle reparationer og udskiftninger (efter vort skøn) gratis. Skulle der opstå et problem, kontakt da venligst vores hjælpeservice eller vores website på www.geemarc.com.

Garantien dækker ikke ulykker, skødesløshed eller brud på dele.

Produktet må ikke ændres eller skilles ad af andre end en autoriseret repræsentant for Geemarc.

Geemarcs garanti begrænser ikke på nogen måde dine lovmæssige rettigheder.

Produktet er dækket af den lovpligtige garanti, der anvendes i overensstemmelse med gældende regler.

Vigtigt: DIN KVITTERING ER EN DEL AF DIN GARANTI OG SKAL OPBEVARES OG FREMVISES I TILFÆLDE AF GARANTIKRAV.

OBS: Garantien er kun gyldig inden for Danmarks grænser.

EEC Deklaration

Geemarc Telecom SA erklærer herved, at dette produkt er i overensstemmelse med de basale krav og andre relevante regulativer for Radio og Telecommunications Terminal Equipment Directive 2014/53/UE.

Erklæringen om overensstemmelse kan ses på www.geemarc.com



For at forhindre mulig høreskade, må man IKKE lytte ved høje støjniveauer i længere tid.

Information om afskaffelse

Afskaffelse af brugt elektrisk & elektronisk udstyr (for anvendelse i den Europæiske Union og i andre Europæiske lande med separate afhentningssystemer)

Symbolet på produktet eller dets emballage indikerer, at dette produkt ikke må smides ud med husholdningsaffaldet. I stedet skal det afleveres på det rette opsamlingspunkt til genbrug af elektrisk og elektronisk udstyr.

Ved at sikre, at dette produkt bliver afhændet korrekt, hjælper du til med at forebygge potentielle negative konsekvenser for miljøet og for menneskers sundhed, som ellers kunne opstå ved uansvarlig afskaffelse af produktet.

For mere detaljeret information om genbrug af dette produkt, kontakt venligst din lokale kommune, din service for opsamling af skrald eller forretningen, hvor produktet blev købt.

Alle elektriske og elektroniske produkter inklusive batterier bør ikke afskaffes gennem kommunens almindelige affaldssystem, men på specielt dertil indrettede opsamlingssteder opsat af regering eller lokale myndigheder.





Sikkerhets- og forsiktighetsregler

Les nøye gjennom disse instruksjonene for å få best nytte av hodetelefonene og bruke dem på en trygg måte. Ta vare på denne håndboken, slik at du kan ta den frem igjen senere.

OBS! Dette apparatet kan avgi svært kraftig lyd. Det er tiltenkt for personer som hører dårlig. For høy lyd fra hodetelefoner kan føre til hørselsskader.

OBS! Risiko for dødelig elektrosjokk: Sett først strømadapterens kontakt inn på baksiden av baseenheten og deretter kobler du adapteren til strømuttaket for å unngå elektrosjokk.

Tilkobling til strøm: Apparatet er utviklet for å fungere ved 100–240 V vekselstrøm ~ 50/60 Hz ("farlig høy spenning" i henhold til standarden EN62368).

Apparatet har ingen generell på/av-bryter. Trekk ut strømadapteren for å koble apparatet fra strøm. Når du setter apparatet på plass, må du sørge for at strømuttaket er lett tilgjengelig.

OBS! Bruk av feil type batteri kan føre til skader. Respekter instruksjonene for resirkulering av batterier.

Ikke dekk til ventilasjonshullene.

Ikke fjern trekket på øreklokkene, ettersom det er vanskelig å få det på igjen. Hold apparatet unna varmekilder.

Ikke utsett apparatet for direkte sol.

Rengjør regelmessig hodetelefonene og øreklokkene.

Du må ikke foreta noen som helst endring av apparatet.

Merk: Apparatet kan bli påvirket av kraftig elektromagnetisk forstyrrelse fra andre apparater (for eksempel mikrobølgeovn, mobiltelefon, belysningstransformator osv.).



OBS!

- Du må **aldri** ta fra hverandre et batteri.
- Du må **aldri** sette fyr på et batteri.
- Du må **aldri** svelge et batteri.
- Oppbevares utenfor barns rekkevidde.
- Sørg for å sette inn batteriet med polene i riktig retning.
- Du må **aldri** kortslutte adapterens kontakter.
- Du må **aldri** la et dødt batteri bli værende i hodetelefonene.
- **Du må aldri** skifte ut batteriet med et oppladbart batteri av en annen type. Kontakt kundeservice.
- Når hodetelefonene ikke er i bruk eller batteriet lades, må du sette bryteren bak på baseenheten i posisjonen OFF (av) for å unngå skade på batteriet.
- Batteriet må lades helt opp første gang. Det anbefales å lade batteriet i 5 timer.





Feilsøking:

Ingen lyd i hodetelefonene.

1. Kontroller at strømadapteren er riktig koblet til strømuttaket og til kontakten på baksiden av baseenheten, DC IN 6V.
2. Kontroller at på/av-bryteren på baseenheten står i posisjonen ON (på), og at lampen lyser grønt på siden (slik at den kan motta et signal).
3. Ladenivået til batteriet i hodetelefonene kan være for lavt. Lad batteriet.
4. Kontroller at DVD-spilleren, TV-en, Hi-Fi-anlegget eller lydanlegget fungerer og sender et lydsignal.
5. Bruk volumkontrollen på hodetelefonene for å øke mottaksvolumet (bare i hodetelefonmodus).
6. Inngangssignalet er for svakt. Øk volumet på TV-en, Hi Fi-anlegget, CD-spilleren el.l.
7. Det kan hende at lyd-/videoapparatet ikke er i lesemodus. Sett apparatet i lesemodus.
8. Utgangssignalet fra hodetelefonene er for svakt. Juster volumet til ønsket nivå.

FORVRENGNING

9. Gjenta paringsprosessen på side 12. Trykk på og holde inne knappen Pair (Koble sammen) på baksiden av baseenheten i 3 sekunder, og hold inne på/av-bryteren på hodetelefonene i 5 sekunder. Prosessen er fullført når de to lampene lyser grønt.
10. Ladenivået til batteriet i hodetelefonene kan være for lavt. Sett hodetelefonene til lading.
11. Kontroller at volumet er riktig.
12. Det kan hende at hodetelefonene er for langt unna baseenheten. Flytt deg nærmere baseenheten.
13. Inngangssignalet er for kraftig. Senk volumet på for eksempel Hi-Fi-, CD- eller TV-kilden.

Kundeservice

Hvis du ønsker informasjon om eller hjelp med produkter, kan du besøke nettstedet www.geemarc.com.

Du kan kontakte kundeservice på:

E-mail: customerservices@geemarc.com

Generell informasjon

Funksjoner

- 2,4 GHz AFHSS-teknologi (Adaptive Frequency Hopping Spread Spectrum) for digital sending med mulighet for å justere klangen og balansen.
- Stereolyd av høy kvalitet uten bakgrunnsstøy.
- Sendingen er ikke avhengig av at det er en rett linje mellom hodetelefonene og baseenheten.
- Digital forbindelse mellom hodetelefonene og baseenheten.
- Volumet kan justeres på selve hodetelefonene.
- Store ladekontakter på baseenheten.
- Hodetelefonene slår seg automatisk av.
- På/av-bryter på baseenheten.
- 3,5 mm-lydkabel som kan kobles til hodetelefoninngangen på TV-en.
- Har en rekkevidde på 22 meter utendørs.

Tekniske spesifikasjoner

| | |
|------------------------|--|
| Sendemodus | : 2,4 GHz, digital, FHSS, stereo |
| Frekvens | : 2,4 GHz |
| Spennning | : Baseenhet 6 V, 600 mA : Hodetelefoner 3,7 V 1200 mA (oppladbart litiumbatteri) |
| Frekvensgang for lyd | : 20 Hz–20 KHz |
| Totalklirrfaktor (THD) | : 0,5 % |
| Støy-/signalforhold | : 75 dB |
| Kanalseparasjon | : 60 dB |
| Rekkevidde | : 22 meter (utendørs). |
| Maksimal RF-effekt | : 10dBm |
| Frekvensbånd | : 2.406GHz – 2.472GHz |

Garanti

Geemarc gir to års garanti fra og med kjøpsdatoen for dette apparatet for deler og arbeid. I denne perioden får du reparert (eller om nødvendig erstattet) apparatet gratis av Geemarc. I tilfelle du får problemer, kan du kontakte kundeservice eller besøke nettstedet vårt, www.geemarc.com.

Garantien dekker ikke ulykker, ødelagte deler, problemer forårsaket av tordenvær, av væske som er sølt over apparatet, eller av forsømmelse fra brukerens side. Apparatet skal bare repareres av teknikere som er godkjent av Geemarc.

Geemarcs garanti begrenser ikke rettighetene du har i henhold til loven.

Produktet dekkes av den juridiske konformitetserklæringen som følger av gjeldende lovgivning.

Viktig: KJØPSDOKUMENTET UTGJØR EN VIKTIG DEL AV GARANTIEN. DU BLIR BEDT OM Å VISE FREM DETTE I TILFELLE DU MÅ BENYTTE DEG AV GARANTIEN.

KONFORMITETSERKLÆRING:

Dette produktet oppfyller kravene til elektromagnetisk kompatibilitet og elektrisk sikkerhet i R&TTE-direktivet 2014/53/UE.

Du finner konformitetserklæringen på www.geemarc.com.



For å hindre eventuelle hørselsskader må man ikke lytte ved høye volumnivåer over lengre perioder.

Resirkulering

Avhending av brukt elektrisk og elektronisk utstyr (gjelder i EU og i andre europeiske land med systemer for separat innsamling).

Hvis produktet eller emballasjen er merket med dette symbolet, betyr det at produktet ikke skal kastes sammen med vanlig husholdningsavfall. Produktet må leveres inn på en gjenvinningsstasjon for elektriske og elektroniske produkter.

Ved å respektere apparatets instruksjoner for gjenvinning bidrar du til å beskytte miljøet og menneskers helse.

Hvis du ønsker å vite mer om gjenvinning av dette apparatet, kan du kontakte forhandleren din, de kommunale tjenestene der du bor, eller gjenvinningsstasjonen der du bor.

Alle elektriske og elektroniske produkter med batterier må avhendes separat fra husholdningsavfallet på spesielle gjenvinningsstasjoner godkjent av statlige eller lokale myndigheter.





Bezpieczeństwo i pielęgnacja urządzenia

Aby korzystać z urządzenia w najlepszy możliwy sposób, zapoznaj się z poniższymi uwagami.

Uwaga: urządzenie może działać bardzo głośno. Upewnij się, że osoby z innym ubytkiem słuchu niż Twój, nie będą używały tego urządzenia. Nadmierne ciśnienie akustyczne wytwarzane przez słuchawki może być przyczyną powstania ubytku słuchu.

Uwaga: napięcie elektryczne. Nigdy nie wkładaj odłączonej od słuchawek wtyczki przewodu zasilającego do gniazdka elektrycznego.

Połączenie elektryczne: urządzenie działa na 100-240VAC - 50/60 Hz (napięcie prądu sklasyfikowane jako niebezpieczne dla zdrowia według normy EN62368).

Urządzenie nie ma własnego włącznika/wyłącznika. By odłączyć zasilanie, odłącz źródło zasilania lub adapter. Podczas instalacji upewnij się, że gniazdko jest łatwo dostępne.

Uwaga: ryzyko eksplozji w przypadku używania niewłaściwego rodzaju baterii. Utylizuj baterie zgodnie z instrukcją.

Nie zakrywaj wentylacji.

Nie zdejmuj nakładki ochronnej, ponieważ trudno ją założyć.

Trzymaj z dala od źródeł ciepła.

Nie wystawiaj na działanie promieni słonecznych.

Czyść słuchawki regularnie.

Nie modyfikuj urządzenia.

Uwaga: urządzenie może być podatne na elektromagnetyczne zakłócenia pochodzące od innych urządzeń, takich jak kuchenka mikrofalowa, telefon komórkowy czy transformator.



Ostrzeżenia dotyczące akumulatorów:

- **Nie** wolno rozmontowywać.
- **Nie** wolno wrzucać do ognia.
- **Nie** wolno połykać.
- Trzymaj z dala od dzieci.
- Baterie wkładaj odpowiednią stroną.
- **Nie** wolno podłączać do innych źródeł zasilania.
- Zawsze wyjmuj zużyte baterie z urządzenia.
- **Nie** używaj innych baterii niż akumulatory.
- Kiedy nie używasz słuchawek lub baterie się ładują, **wyłącz** je, by uniknąć uszkodzenia akumulatorów.
- Akumulator należy naładować do pełna przed pierwszym użyciem. Wymaga się, aby pierwsze ładowanie trwało 4 godziny.





Rozwiązywanie problemów:

Brak dźwięku

1. Upewnij się, że adapter jest dobrze wetknięty do gniazdka, a przewód odpowiednio podłączony do konektora DC IN 6V w urządzeniu.
2. Upewnij się, że słuchawki są włączone (pozycja ON, wskaźnik świeci na niebiesko).
3. Zbyt niski poziom naładowania akumulatora. Naładuj go, wskaźnik na słuchawce będzie zielony.
4. Upewnij się, że Twój system DVD, TV lub HiFi lub inne źródło dźwięku jest włączone i ustawione na kanał do transmisji audio.
5. Zwiększ głośność w słuchawkach (tylko kiedy korzystasz z bezprzewodowego zestawu).
6. Wyjście audio jest zbyt cicho. Zwiększ głośność źródła audio.
7. Podłączone urządzenia audio/video nie są w trybie odtwarzania. Włącz ten tryb.
8. Słuchawki są za cicho. Zwiększ głośność.

Zakłócenia

9. Powtórz parowanie. Naciśnij przycisk parowania przez 3 sek., na nadajniku i słuchawce. Parowanie skończy się, kiedy oba wskaźniki LED zapalą się na zielono.
10. Akumulator jest rozładowany. Naładuj go.
11. Upewnij się, że poziom głośności jest odpowiedni.
12. Słuchawki mogą być za daleko od nadajnika. Zbliź się.
13. Wyjście audio jest za głośno. Zmniejsz głośność źródła audio.

Kontakt

Aby uzyskać informacje wejdź na stronę: www.geemarc.com

E-mail: customerservices@geemarc.com

Informacje ogólne

Funkcje

- Cyfrowa transmisja 2.4 GHz FHSS, z możliwością ustawienia tonu i balansu.
- Wysoka jakość stereo praktycznie wolna od zakłóceń.
- Transmisja odbywa się, nawet gdy urządzenia się nie "widzą".
- Cyfrowy proces parowania nadajnika i słuchawek.
- Elektroniczna regulacja głośności w słuchawkach.
- Wbudowana ładowarka w nadajniku.
- Automatyczne wyłączanie słuchawek.
- Automatyczna funkcja ON/OFF RF w nadajniku.
- Gniazdo 3.5 mm dla transmisji przewodowej.
- Zasięg działania do 22 m.

Dane techniczne

| | |
|-----------------------------|---|
| Transmisja | : Cyfrowa, stereo 2.4 GHz FHSS |
| Częstotliwość | : 2.4GHz |
| Pobór mocy | : Najadnik 6 V 600 mA : Odbiornik 3.7V 1200mA (wbudowany akumulator litowy) |
| Odpowiedź częstotliwościowa | : 20 Hz – 20 KHz (elektryczna) |
| Zakłócenia | : 0.5 % |
| SNR | : 75 dB |
| Separacja kanałów | : 60 dB |
| Zasięg | : 22 meters (w terenie otwartym) |
| Maksymalna moc RF | : 10dBm |
| Pasma częstotliwości | : 2.406GHz – 2.472GHz |

Gwarancja

Firma Phonak Polska Sp. z o.o. udziela dwóch lat gwarancji, liczonej od daty sprzedaży wyrobu. W okresie gwarancji wszystkie naprawy lub wymiana części idbywają się bezpłatnie. W przypadku wystąpienia trudności w eksploatacji naszego wyrobu, prosimy o skontaktowanie się z serwisem firmy Phonak Polska.

Gwarancja obejmuje wady fabryczne i materiałowe, nie obejmuje uszkodzeń powstałych w wyniku zaniedbań lub uszkodzeń mechanicznych jakichkolwiek części oraz użytkowania niezgodnego z instrukcją. Wszelkie próby ingerencji

przez osoby nieupowaznione przez firmę Phonak Polska, spowodują utratę gwarancji. Gwarancja obowiązuje na terenie Rzeczypospolitej Polskiej.

Niniejsza gwarancja nie wyłącza, nie ogranicza ani nie zawiesza uprawnień Kupującego wynikających z niezgodności z umową.

WAŻNE: TWÓJ RACHUNEK STANOWI CZĘŚĆ GWARANCJI, NALEŻY GO PRZECHOWAĆ I PRZEDSTAWIĆ W RAZIE REKLAMACJI.

Deklaracja EEC

Firma Geemarc Telecom SA deklaruje, że niniejszy wyrób zgodny jest ściśle z wymaganiami i odpowiednimi warunkami dyrektywy 2014/53/UE

- Radio and Telecommunications Terminal Equipment, artykuł 3, paragraf 1a, 1b oraz paragraf 2.

Deklarację zgodności można sprawdzić na stronie www.geemarc.com



Głośne słuchanie przez dłuższy okres czasu może uszkodzić słuch.

Informacje o utylizacji

Utylizacja starego sprzętu elektrycznego i elektronicznego (dotyczy Unii Europejskiej i innych krajów europejskich z wydzielonymi systemami zbierania odpadów)

Symbol przekreślonego pojemnika na odpady oznacza, że produkt ten nie może być utylizowany w sposób, jak zwykle domowe odpady. Wszystkie stare i nieużywane urządzenia należy zutylizować w miejscach przeznaczonych na odpady elektroniczne i elektryczne.

Przestrzegając zasad właściwej utylizacji sprzętu dbasz o zdrowie i chronisz środowisko naturalne.

Aby uzyskać więcej szczegółowych informacji na temat recyklingu tego produktu, należy skontaktować się z lokalnym dostawcą usług utylizacji odpadów lub sklepem, w którym produkt został zakupiony.

Wszystkie elektryczne oraz elektroniczne zużyte urządzenia, włączając baterie muszą być utylizowane zgodnie z obowiązującym prawem, w oddzielnych, specjalnie do tego przeznaczonych miejscach, wyznaczonych przez lokalne władze.





UGCL7400_OP_V1.1

geemarc™
Telecom SA **United Kingdom**

5B Swallow Court
Swallowfields
Welwyn Garden City
Hertfordshire, AL7 1SB
For product support:
01707 387602
www.geemarc.com

geemarc™
Telecom SA **FRANCE**

Parc de l'Etoile
2 rue Galilée
59791 Grande-Synthe Cedex
Tél.service après vente :
03 28 58 75 99
www.geemarc.com